



Brill olajradiátor 800W

Használati útmutató



Telepítés

Fontos tudni: *legalább 60 mm távolságot kell tartani a padlótól, és legalább 100 mm távolságot az ablakkerettől. A mennyezetig mért távolság legyen legalább 650 mm. Fontos, hogy a radiátor vízszintes helyzetben legyen. A radiátort NEM SZABAD fali csatlakozó alá telepíteni.*

1. A tartókengyeleket helyezzük a falra, és vonalzóval ellenőrizzük, hogy a furatok párhuzamosak legyenek. Majd jelöljük meg a furatok helyét.
2. Készítsük el a furatokat a falban: 8 mm-es fúróélel, majd helyezzük a furatokba a műanyag tipliket.
3. A felfüggesztő keretet rögzítsük a falra csavarokkal, arra vigyázva, hogy a keret álljon megfelelő irányban.

Brill olajradiátor 800W

4. Először helyezzük be a fűtőtestet a felfüggesztő keret aljánál, majd toljuk be a teljes fűtőtestet addig, míg beakad a felfüggesztő keretbe.

Figyelem: a furatok elkészítése előtt ellenőrizzük, hogy a falban, a furat helyénél ne legyen huzal, kábel, csővezeték stb.

Figyelem: a készülék csatlakoztatása előtt győződjünk meg róla, hogy a radiátor szilárdan áll a falon, különben balesetet okozhat.

Használati mód

Kezelőlap

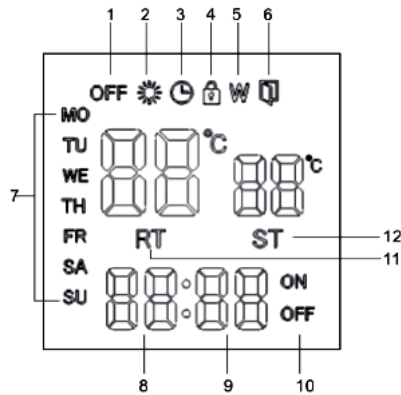

1. Állapot billentyűzete: ki-be kapcsolás	6. Nyitott ablak funkció
2. Radiátor állapota: ha világít, a készülék működésben van.	7. Hét napjai
3. Időzítő (1–24 óra)	8. Óra
4. Gyermekzár	9. Perc
5. Heti időzítés	10. Ki-/bekapcsolás idejének beállítása (P3)
	11. Helyiség hőmérséklete
	12. Hőmérséklet beállítása

Billentyűzet

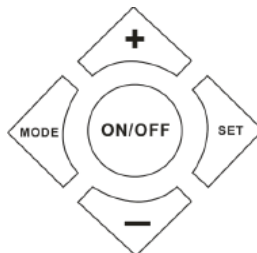

Brill olajradiátor 800W

Használat elkezdése

A készüléket csatlakoztassuk 220-240 V, 50-60 Hz-es fali aljzathoz.

A készülék oldalán nyomjuk le a főkapcsolót (). A kijelző világítani kezd.



Pontos idő és nap beállítása

Nyomjuk le a ki-/bekapcsolót, majd a SET gombot a hőmérséklet beállítása végett. Amikor a kijelző villogni kezd, a beállítást a „+” vagy „-” gombok segítségével lehet beállítani.

A SET gombot nyomjuk le háromszor, a „M0” villogni kezd, és a napot beállíthatjuk a „+” vagy „-” gombok nyomkodásával.

Ha a SET gombot négyszer nyomjuk le, az óra villogni kezd, és ezt is be lehet állítani a „+” vagy „-” gombok segítségével.

A SET gombot ötször lenyomva a percek kezdenek villogni, beállítás a „+” vagy „-” gombok segítségével.

MEGJEGYZÉS: áramszünet esetén az óra és naptár visszaállnak a gyári alapértelmezett értékre.

Fűtési üzemmód

A **MODE** gomb lenyomása után választhatunk P1, P2, P3 és P4 közül a „+” vagy „-” gombok segítségével.

- : komfort üzemmód: 22°C
- : ECO (gazdaságos) üzemmód: 18°C

P1 (hétfőtől vasárnapig): előre beállított program.

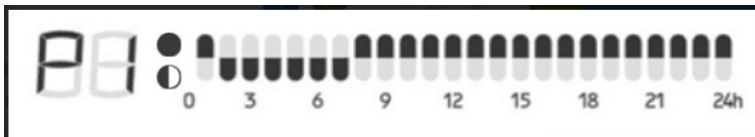

P2: ez felel meg a hétfőtől péntekig terjedő programnak, mint alább:



Programozni lehet a szombatot–vasárnapot is:

Brill olajradiátor 800W

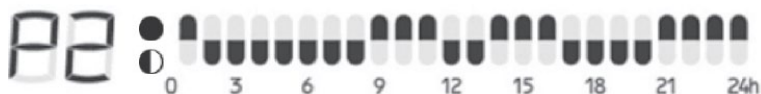

P3 (hétfőtől vasárnapig): itt lehet a használó igényeinek megfelelő programot beállítani.



A **MODE** egyszeri lenyomásával 3 program közül lehet választani a „+” vagy „-” gombok segítségével.

Ha a **MODE** gombot kétszer nyomjuk le, a „M0” villogása mellett a napot lehet beállítani a „+” vagy „-” gombokkal.

A **MODE** gomb háromszori lenyomása után az óra beállítása lehetséges, szintén a „+” vagy „-” gombok segítségével.

A **MODE** gomb négyszeri lenyomása a percek beállítását teszi lehetővé, a „+” vagy „-” gombokat nyomkodva.

Minden egyes napot be kell állítani vasárnapig, majd az egyes napok hőmérsékletét is.

A **MODE** gomb egyszeri lenyomása komfort hőmérsékletet hoz létre hétfőre, a „+” vagy „-” gombok segítségével.

A **MODE** gomb kétszeri lenyomása teszi lehetővé a keddi nap hőmérsékletének beállítását.

A **MODE** gomb háromszori lenyomása felel meg a szerdai hőmérséklet beállításának.

Minden egyes nap hőmérsékletét be kell állítani vasárnapig.

P4: fagyágtól, „P4 Fr” 4-7°C-t jelenít meg az ernyőn, 24 órán át, heti 7 napon.

Figyelem: a fenti beállítások során ha 5 másodpercig nem változtunk semmit, a készülék önműködően kilép a beállítási módból, és lementi a beállított adatokat.

Gyermekzár

A „+” és „-” gombok egyszerre való lenyomásával lehet bekapcsolni a gyermekzárt, és a kijelzőn e jel lesz látható: .

Ugyanazon „+” és „-” gombok újabb egyszerre való lenyomásával lehet kireteszteni a gyermekzárát.

Brill olajradiátor 800W

Nyitott ablak funkció

A **MODE** gombot tartsuk 3 másodpercig lenyomva. A hangjelzés egyszer lesz hallható, e jelzőlámpa pedig kigyullad: „”.

A **MODE** gomb újabb, 3 másodpercig tartó lenyomásával ki lehet kapcsolni a nyitott ablak funkciót.

E funkció működésbe helyezése alkalmával a fűtőkészülék működése félbeszakad, ha a helyiség hőmérséklete 1 perc alatt 3°C-kal csökken.

Időtartam időzítője

1–24 óra

A fűtőkészüléken 1–24 órás időtartam beállítás lehetséges.

A **SET** gombot nyomjuk le kétszer, kigyullad az „” ikon, amit követően az időtartamot be lehet állítani, a „+” vagy „-” gombok segítségével. Például 5-re való állítással a fűtőkészülék 5 órán át lesz működésben.

Megjegyzés: amikor a heti időzítés mód van működésben, az 1-2 órás időzítés nem lehetséges.

Jelképek



Megfelel a készülékre vonatkozó európai irányelveknek.



FIGYELEM: nem szabad letakarni a fűtőkészüléket, hogy ne melegedjen túl.



Kiselejtezése után a készüléket újrahasznosításra kell továbbítani, a helyi környezetvédelmi előírások szerint. Nem szabad a háztartási hulladékkal együtt elhelyezni, mert így kisebb lesz a hulladékégetők és hulladéklerakó telepek terheltsége, és minimalizálni lehet az emberi egészségre, a környezetre gyakorolt negatív kihatását.

FONTOS BIZTONSÁGI UTASÍTÁS:

Győződjünk meg róla, hogy a helyi táphálózat értéke megegyezik a készülék adatlapján feltüntetett értékekkel.

E készüléket ne használjuk, ha a tápkábel vagy csatlakozó dugasza megsérül.

Brill olajradiátor 800W

Ha a tápkábelt sérült, csak a gyártóval, általa engedélyezett szervizzel vagy hasonló szakképzettségű személyvel szabad kicseréltetni.

Fontos a készüléket kikapcsolni a fő táphálózathoz való csatlakoztatás előtt.

Amikor a készülék nincs működésben, tisztítása vagy karbantartása folyik, ki kell kapcsolni és le kell választani a táphálózatról.

A készülék kikapcsolása céljával a kapcsolót állítsuk kikapcsolt (OFF) helyzetbe, majd vegyük ki a csatlakozó dugaszt a fali aljzatról. A dugaszt nem szabad a kábel húzásával kivenni az aljzatról.

A készüléket nem szabad közvetlenül a fali aljzat alá helyezni.

A készüléket nem szabad olyan helyiségekben használni, ahol benzin, festék vagy más gyúlékony folyadék van.

A készülék csak beltéri használatra alkalmas.

A készüléket nem szabad letakarni, mert az túlmelegedését okozná.

Nem szabad akadályt tenni a levegő kimenő és bemenő nyílásai elé.

A forró felületeket nem szabad megérinteni.

A készüléken lévő kapcsolók vagy gombok használata, valamint a csatlakozó dugasz vagy fali aljzat megérintése előtt győződjünk meg róla, hogy kezünk száraz.

A készüléket használhatják a legalább 8 éves gyermekek, de csökkent fizikai, érzéki vagy szellemi képességekkel rendelkező személyek is, még ha nincs is sok tapasztalatuk és ismeretük a készülék működésével kapcsolatban, de csak felügyelet mellett, és ha részesültek korábbi felkészítésben a készülék biztonságos használatát illetően, de értik is a készülék használatával kapcsolatos veszélyeket.

A 3 év alatti gyermekeket csak szigorú felügyelet mellett szabad a készülék közelébe engedni.

A 8 évnél fiatalabb gyermekeknek nem szabad kezelniük a készüléket.

Figyelem: a készülék egyes részei igen kiforrósodhatnak, és égési sérülést okozhatnak. Különös figyelemre van szükség, ha gyermekek és sérülékeny felnőttek is jelen vannak.

A túlmelegedés leggyakoribb oka a por és bolyhok lerakódása a készülékben. E lerakódásokat rendszeresen el kell távolítani, mégpedig a készülék leválasztása után az aljzatról, majd porszívóval megtisztítva a levegő bemenő és kimenő járatait.

Brill olajradiátor 800W

A készüléket nem szabad szőnyegre helyezni, és a tápkábelt nem szabad a szőnyeg alatt vezetni. A kábelt nem szabad forgalmas helyre tenni, hogy ne lehessen belebotlani.

E fűtőkészüléket nem szabad fürdőszoba, zuhany vagy úszómedence közelében használni.

A készüléket nem szabad félretenni tárolásra addig, míg nem hűlt le teljesen, majd hűvös és száraz helyen kell tárolni, amíg nincs használatban.

A készüléket nem szabad függőleges helyzetbe szerelni (?!).

Karbantartás

Karbantartás előtt mindig ki kell kapcsolni a készüléket, és hagyni kell teljesen lehűlni.

A rácsokról porszívóval lehet letisztítani a port.

A készülék külsejét le kell törölni nedves ronggyal, majd szárazra kell törölni száraz ronggyal. A készüléket soha nem szabad vízbe mártani, és vigyázni kell, hogy ne is kerüljön belsejébe víz.

Tárolás

A készüléket mindig ki kell kapcsolni, hagyni kell lehűlni, majd meg kell tisztítani tárolás előtt.

Ha a készülék hosszú ideig nincs használatban, vissza kell tenni a használati útmutatóval együtt eredeti dobozába, majd száraz és jól szellőző helyiségben tárolni.

Tárolás során a kartondoboz tetejére nem szabad súlyos tárgyakat helyezni, mivel ez a készüléket is károsíthatja.

A fűtőkészülék csak háztartási használatra alkalmas.

Brill olajradiátor 800W

A villamos fűtőkészülékek használatához szükséges információk

Típus azonosítója, °C					
Tétel	Jel	Érték	M.E	Tétel	M.E.
HŐTELJESÍTMÉNY				Hőteljesítmény típusa, csak helyiségeket/külteret fűtő villamos készülékek esetén (kérjük egyet választani)	
Legkisebb hőteljesítm. (tájékoztató)	P_{min}	1,00	kW	Kézi terhelésvezérlés, a helyiség és kültér hőmérsékletének visszajelzésével	N/A
Legnagyobb folyamatos hőteljesítm.	$P_{max,c}$	1,0	kW	Elektronikus terhelésvezérlés a helyiség és kültér hőmérsékletének visszajelzésével	N/
KISEGÍTŐ VILLAMOS FOGYASZTÁS				Ventilátor által segített hőteljesítmény	N/A
Névleges hőteljesítmény esetén	e_{lmax}	N/A	kW	Hőteljesítmény típusa / helyiség hőmérsékletének szabályozása (választható)	
Minimális hőteljesítmény esetén	e_{lmin}	N/A	kW	Egy fokozatú hőteljesítmény, a helyiség alapján történő hőszabályozás nélkül	[nem]
Készenléti üzemmódban	e_{lsB}	0,0023	kW	Két vagy több kézi fokozat, nincs helyiség alapján való hőszabályozás	[nem]
				Mechanikus hőszabályozás belső hőmérséklet szerint	[igen]
				Elektronikus hőszabályozás termosztáttal, beltér szerint	[nem]
				Elektronikus hőszabályozás beltér és napi idő szerint	[nem]
				Elektronikus hőszabályozás plusz heti időzítés	[nem]
				Más szabályozási opciók (több választási lehetőség)	
				Szabályozás helyiség hőm. szerint, jelenlét érzékelővel	[nem]
				Szabályozás helyiség hőm. szerint+nyitott ablak érzékelő	[nem]
				Távolságszabályozó opció	[nem]
				Adaptív indításvezérléssel	[nem]
				Működési idő korlátozásával	[nem]
				Sötét izzó érzékelővel	[nem]
Kapcsolati részletek				Sol * Aire Heating Product Limited	

Brill olajradiátor 800W

A KÉSZÜLÉK ELŐÍRÁSOK SZERINTI ELHELYEZÉSE



E jel azt mutatja, hogy az Európai Unióban a készüléket nem szabad háztartási hulladékokkal együtt elhelyezni. Annak ellenére, hogy megelőzzük az emberek egészségének veszélyeztetését, vagy a környezet károsítását, a készüléket felelős módon kell elhelyezni, lehetővé téve az anyagi források újrahasznosítását. Az elhasznált készülék visszaküldése erre szakosodott begyűjtő helyen át is lehetséges, vagy pedig felvéve a kapcsolatot azzal a forgalmazóval, ahonnan a készülék beszerzése történt. A készülék anyagát fel lehet használni környezetbarát újrahasznosítás céljára.