

## Catania multifunkciós mosogató

### Összeszerelési útmutató

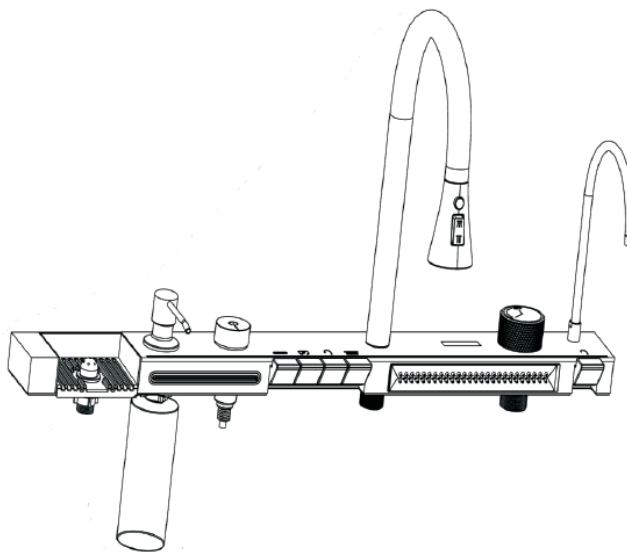

#### Telepítés előtt

Minden információ a termékkel kapcsolatos legutóbbi információkon alapul. A társaság fenntartja a jogot, hogy előzetes értesítés nélkül módosítsa a termék jellemzőit, csomagolást vagy a kapható termék típusát. Az útmutatásokban fontos információk szerepelnek a telepítésre, karbantartásra és tisztításra vonatkozóan. Ezért az útmutatásokat továbbítani kell a használóknak is.

#### Megjegyzés

1. Fontos először a vízellátó vezetékét alaposan kiöblíteni, a csőben lévő szennyeződések elkerülése érdekében.
2. Új mosogatókagyló felszerelése esetén, először a csaptelepet kell a kagylóra szerelni.
3. Az üzemi nyomás értéke legyen 0,1 MPA és 0,5 MPA között. Ha a víznyomás meghaladja a 0,5 MPA értéket, nyomáscsökkentő szelepet kell beszerezni. A legnagyobb üzemi hőmérséklet és a zuhany környezeti hőmérséklete legyen 60°C. Kérjük különleges intézkedéseket tenni azt illetően, hogy a zuhannyal összekötött könyökcső ne legyen hőforrások közelében, ellenkező esetben mind a zuhany, mind tömítése károsodhatnak, vagy a használó sérülését is okozhatják.

#### Használati útmutató

A kézi kerék szabályozójának balra forgatásával lehet beállítani az állandó hidegvizet, keverni a vizet, jobbra forgatásával pedig beállítani a forró vizet. A bal oldali gomb szabályozza a víz üzemmódját.

**\*) A kézi kerék a fő kapcsoló, a zölddel szembeni nyomást (2,5 MPA) használat után mindig el kell zárni. Másképp károsodna, és a gyártó ezért nem vállal felelősséget.**

#### Szerelési méretek

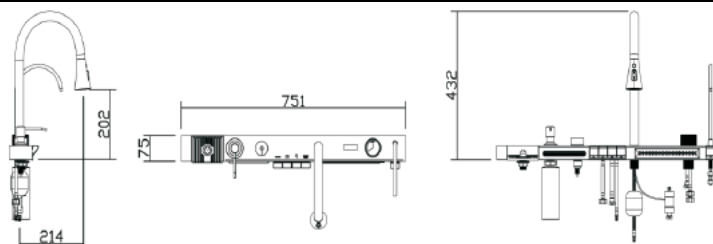

## Telepítés

1. A csaptelep fő testét (1) helyezzük be a víz kifolyó nyílásába, a nyíl által jelzett irányba.

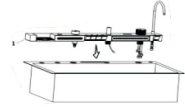

2. A csavart csavarjuk be a (2) és (3) szerelő gyűrűkbe, míg a csavar 6 mm-rel a szerelő gyűrű fölé kerül.

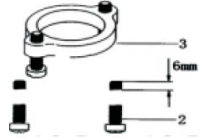

3. A (4) tömítést szereljük rá a csapos csőre (5), majd a szerelő gyűrűt ugyanarra a csőre.

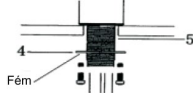

4. Állítsuk be és húzzuk meg a csavarokat a szerelőgyűrűk számára.

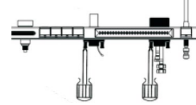

5. Szereljük fel serleg alakú rugós alátétet, és a menetes gyűrű meghúzásával rögzítsük a mosogatókagylót.

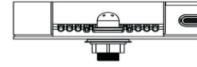

6. Szereljük fel a szappanadagolót és húzzuk meg a menetes gyűrűt a kagyló rögzítése érdekében.

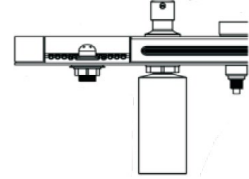

## Használati útmutató



Kézi kerekcsapcsoló, balra fordítva állandó hőmérsékletű hideg víz, vegyes víz, meleg víz, jobbra forgatva pedig a víz főcsapja. **(Mindig elzárni használat után.)**

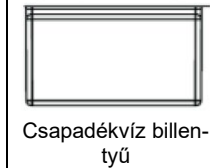

Csapadékvíz billentyű  
**Nem használható főkapcsolóként.**



Húzzuk előre a vízszabályozó gombot.  
**Nem használható főkapcsolóként.**

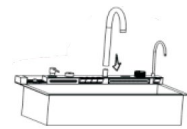

7. A könyököt helyezzük be erősen a csaptelep fő illesztékébe és ellenőrizzük, hogy a könyök könnyen forog-e.



8. A húzócső hajlatát csatlakozik a zuhanyhoz, ellenőrizve, hogy a húzás zavartalan-e.

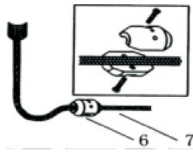

9. A zuhanytömlőre (7) szereljük gravitációs golyót (6), de először nem rögzítve a gravitációs golyó helyzetét.

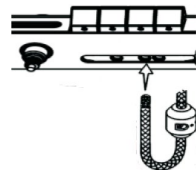

10. A zuhanytömlőt kössük a főtest zuhanynyílásához.



11. A motort csatlakoztassuk a fő tekercs gyors fűvókájához. A motor huzalát csatlakoztassuk az ernyő huzalához.

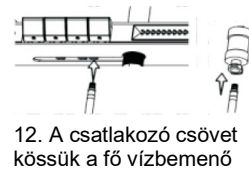

12. A csatlakozó csövet kössük a fő vízbemenő nyílásra, a főtesten, majd húzzuk meg erősen, és a gyorscsatlakozót kössük a motorra.



Serleg alakú rugós alátét  
**Nem használható főkapcsolóként.**



Vizesés kulcsa  
**Nem használható főkapcsolóként.**



Tisztítsuk meg a vízkimenő gombot.  
**Nem használható főkapcsolóként.**

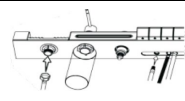

13. A csatlakozó csövet szereljük rá az említett alátét nyílására, majd húzzuk meg jól. Csatlakoztassuk az alátét recés csövét, és húzzuk meg erősen.

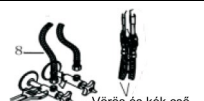

14. Csatlakoztassuk és rögzítsük a forró és hideg csövet (8). A hideg vizet a kék csőhöz, a forró vizet pedig a vörös csőhöz.

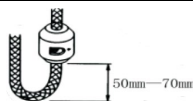

15. Állítsuk be a gravitációs golyót az ábra szerint.

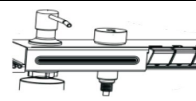

16. Az asztal jelzőlámpája szerint engedjük le az asztalt.

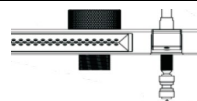

17. A víztisztító kimenő csövet csatlakoztassuk a főcső tisztító interfészehez.



18. Nyissuk meg a meleg és hideg vizet, valamint a csap kapcsolóját, majd hagyjuk a vizet folyni úgy két percig.





A digitális ernyő kijelzi a víz kimeneti hőmérsékletét.







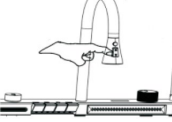
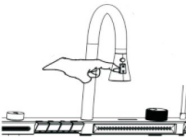
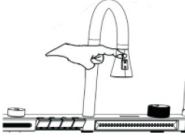



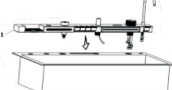

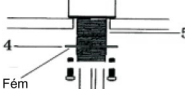

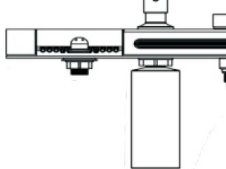





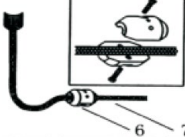
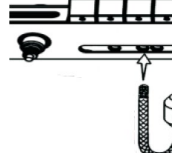

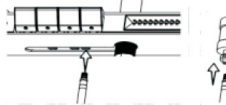

Konzol kapcsológombja

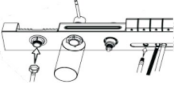
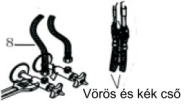
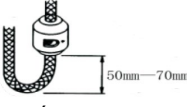
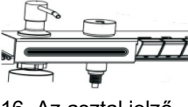
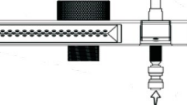

Szappanadagoló nyomógombja

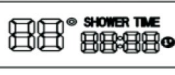
<p>A húzófej szabad mozgása</p> 	<p>Lenyomásával nyitjuk a zuhany vizét</p> 	<p>Lenyomásával nyitjuk a zuhany vizét</p> 	<p>A csaptelep karbantartása</p> <p>1. Fordítsuk el a csaptelepet és dörzsöljük meg a fúvókát, eltávolítva a szennyeződések.</p> 	<p>2. Ha szennyeződések miatt csökken a térfogatáram, le kell venni a szórófej buborékolatóját, ki kell tisztítani ez utóbbit, majd vissza kell szerelni.</p> 	<p><b>Befejezés ellenőrzése</b></p> <p>Ellenőrizzük, hogy minden illesztés elég szoros-e, és a kézi kerék meghúzott helyzetben van-e. Nyissuk meg a fő víz- és levezető rendszereket, ellenőrizzük és javítsuk meg a szivargó interfészeket.</p> <p><b>Tisztítási útmutatások</b></p> <p>Nem alkalmazható minden megmunkált felületen: a bevont felületeket le kell mosni semleges szappanos vízzel, majd a teljes felületet meg kell szárítani tiszta és nedves ronggyal. Sok olyan tisztítószer, mint az ammónia, mosószerporok, WC-tisztító stb. a bevont felület károsodását okozhatják, ha nem történik használatuk. A csaptelepet és tartozékait nem szabad dörzsölésű szerekkel vagy tisztítókkal használni.</p>
---	--	--	--	--	---

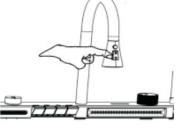
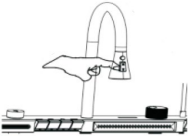
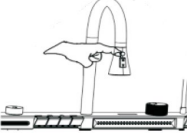
Telepítés						Használati útmutató		
<p>1. A csaptelep fő testét (1) helyezzük be a vízkimenő nyílásba, a nyíl által jelzett irányba.</p> 	<p>2. Csavarjuk be a csavart a (2) és (3) szerelő gyűrűkbe, míg a csavar 6 mm-rel a szerelő gyűrű felett van.</p> 	<p>3. A tömitést (4) szereljük fel az (5) gégecsőre, majd a szerelőgyűrűt szereljük a hajlékony csőre.</p> 	<p>4. A csavarokat állítsuk be és húzzuk meg a a szerelőgyűrűnél.</p> 	<p>5. Szereljük fel a serleg alakú rugós alátétet, majd a menetes gyűrűt húzzuk meg annyira, hogy rögzítse a kagylót.</p> 	<p>6. Szereljük fel a szappanadagolót és húzzuk meg a menetes gyűrűt, amivel rögzítjük a kagylót..</p> 	 <p>Kézi kerekes kapcsoló, balra fordítva állandó hőmérsékletű hideg víz, vegyes víz, meleg víz, jobbra forgatva pedig a víz főkapcsolója. <b>(Mindig elzárni használat után.)</b></p>	 <p>Csapadékvíz billentyű</p> <p><b>Nem használható főkapcsolóként.</b></p>	 <p>Húzzuk előre a vízszabályozó gombot.</p> <p><b>Nem használható főkapcsolóként.</b></p>
<p>7. A könyököt helyezzük be erősen a csaptelep fő illesztékébe és ellenőrizzük, hogy a könyök könnyen forog-e.</p> 	<p>8. A húzócső hajlaltal csatlakozik a zuhanyhoz, ellenőrizve, hogy a húzás zavartalan-e.</p> 	<p>9. A zuhanytömlőre (7) szereljük gravitációs golyót (6), de először nem rögzítve a gravitációs golyó helyzetét.</p> 	<p>10. A zuhanytömlőt kössük a főtest zuhanynyílásához,</p> 	<p>11. A motort csatlakoztassuk a fő tekercs gyors fúvókájához. A motor huzalát csatlakoztassuk az ernyő huzalához.</p> 	<p>12. A csatlakozó csövet kössük a fő vízbemenő nyílásra, a főtesten, majd húzzuk meg erősen, és a gyorscsatlakozót kössük a motorra.</p> 	 <p>Serleg alakú rugós alátét</p> <p><b>Nem használható főkapcsolóként.</b></p>	 <p>Vízesés kulcsa</p> <p><b>Nem használható főkapcsolóként.</b></p>	 <p>Tisztítsuk meg a vízkimenő gombot.</p> <p><b>Nem használható főkapcsolóként.</b></p>

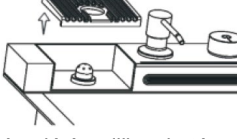
 <p>13. A csatlakozó csövet szereljük rá <b>az említett alátét nyílására</b>, majd húzzuk meg jól. Csatlakoztassuk az alátét recés csövét, és húzzuk meg erősen.</p>	 <p>Vörös és kék cső</p> <p>14. Csatlakoztassuk és rögzítsük a forró és hideg csövet (8). A hideg vizet a kék csőhöz, a forró vizet pedig a vörös csőhöz.</p>	 <p>15. Állítsuk be a gravitációs golyót az ábra szerint.</p>	 <p>16. Az asztal jelzőlámpája szerint is engedjük le az asztalt.</p>	 <p>17. A víztisztító kimenő csövet csatlakoztassuk a főcső tisztító interfészéhez.</p>	 <p>18. Nyissuk meg a meleg és hideg vizet, valamint a csap kapcsolóját, majd hagyjuk a vizet folyni úgy két percig.</p>	 <p>A digitális emyő kijelzi a víz kimeneti hőmérsékletét.</p>	 <p>Konzol kapcsológombja</p>	 <p>Szappanadagoló nyomógombja</p>
<p>A húzófej szabad mozgása</p> 	<p>Lenyomásával nyitjuk a zuhany vizét</p> 	<p>Lenyomásával nyitjuk a zuhany vizét</p> 	 <p>A csaptelep karbantartása</p> <p>1. Fordítsuk el a csaptelepet és dörzsöljük meg a fűvókát, eltávolítva a szennyeződések.</p>	 <p>2. Ha szennyeződések miatt csökken a térfogatáram, le kell venni a szórófej buborékolatóját, ki kell tisztítani ez utóbbit, majd vissza kell szerelni.</p>	 <p>Az alátét szilikon betétjének eltávolítása tisztítás céljából.</p>	<p><b>Befejezés ellenőrzése</b></p> <p>Ellenőrizzük, hogy minden illesztés elég szoros-e, és a kézi kerék meghúzott helyzetben van-e. Nyissuk meg a fő víz- és levezető rendszereket, ellenőrizzük és javítsuk meg a szivárgó interfészeket.</p> <p><b>Tisztítási útmutatások</b></p> <p>Nem alkalmazható minden megmunkált felületen: a bevont felületeket le kell mosni semleges szappanos vízzel, majd a teljes felületet meg kell szárítani tiszta és nedves ronggyal. Sok olyan tisztítószer, mint az ammónia, mosószerporok, WC-tisztító stb. a bevonó felület károsodását okozhatják, ha nem történik használatuk. A csaptelepet és tartozékait nem szabad dörzshatású szerekkel vagy tisztítókkal használni.</p>		