

BETRIEBSANLEITUNG

BENZIN-HECKENSCHERE

163-55
163-70

DE
EN
NL
FR
ES
IT
PL
HU
DA
SV
NO
FI
UK

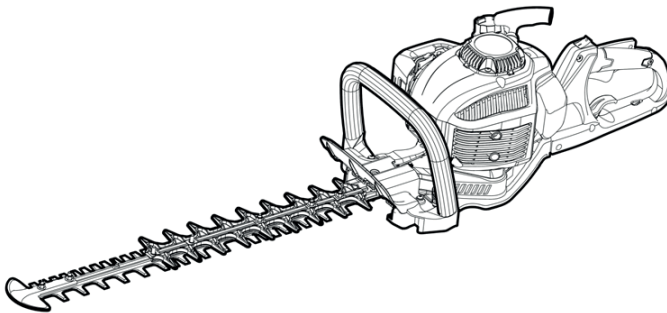

TR 066

Inhaltsverzeichnis

D	Original-Betriebsanleitung.....	3
EN	Translation of the original instructions for use.....	24
NL	Vertaling van de originele gebruikershandleiding.....	44
FR	Traduction de la notice d'utilisation originale.....	65
ES	Traducción del manual de instrucciones original.....	86
IT	Traduzione delle istruzioni d'uso originali.....	107
PL	Tłumaczenie oryginalnej instrukcji obsługi.....	128
HU	Az eredeti használati útmutató fordítása.....	149
DA	Oversættelse af den originale brugsanvisning.....	169
SV	Översättning av original- bruksanvisning.....	190
NO	Oversettelse av den originale bruksanvisningen.....	210
FI	Käännös alkuperäisestä käyttöohjeesta.....	230
UK	Переклад оригіналу посібника з експлуатації.....	250

© 2016

ALOIS KOBER GMBH Kötz, Germany

This documentation or excerpts therefrom may not be reproduced or disclosed to third parties without the express permission of the ALOIS KOBER GMBH.

ORIGINAL-BETRIEBSANLEITUNG

Inhaltsverzeichnis

441662_a2 nur DE Titelblatt.....	1
Bestimmungsgemäße Verwendung.....	3
Symbole am Gerät.....	4
Produktübersicht.....	5
Sicherheitshinweise.....	7
Bedienung.....	8
Wartung und Pflege.....	15
Hilfe bei Störungen.....	21
Aufbewahrung.....	22
Erste Hilfe.....	22
Rückseite solo by AL-KO.....	273

Vielen Dank, dass Sie sich für die solo by AL-KO Heckenschere entschieden haben. Wir freuen uns, Ihnen die solo by AL-KO Heckenschere anbieten zu können; diese Erzeugnisse sind das Ergebnis eines langen Entwicklungsprogramms und vieler Jahre an Erkenntnissen und Erfahrungen.

Die Heckenscheren 163-55 und 163-70 stellen eine Kombination aus der Überlegenheit hochmoderner Technik und einem ergonomischen Design dar; sie sind von geringem Gewicht und kompakt und kommen als Profi-Werkzeuge in einer breiten Palette an Anwendungen zum Einsatz.

Lesen Sie diese Broschüre mit detaillierten Informationen zu den verschiedenen Punkten, in denen die herausragende Leistungsfähigkeit dieser Werkzeuge demonstriert wird, aufmerksam durch. Achten Sie darauf, dass Sie die Inhalte dieser Broschüre sicher beherrschen und halten Sie die gegebenen Ratschläge und Anweisungen ein. Dadurch können Sie sicher mit dem Werkzeug umgehen und die bestmöglichen Ergebnisse mit Ihrer solo by AL-KO Heckenschere erzielen.



WARNUNG!

Um die GEFAHR von Verletzungen zu vermeiden, muss der Benutzer vor der Benutzung der Heckenschere diese Bedienungsanleitung sorgfältig lesen. Der Hersteller behält sich das Recht vor, ohne Vorankündigung Änderungen an den Technischen Daten vorzunehmen.

Die Technischen Daten können in den einzelnen Ländern voneinander abweichen. Händigen Sie mit der Übergabe der Heckenschere an andere Personen unbedingt auch diese Bedienungsanleitung aus.







BESTIMMUNGSGEMÄßE VERWENDUNG

Die Heckenschere ist ausschließlich für das Stutzen und Zurückschneiden von Buschwerk und Hecken vorgesehen; die Verwendung für einen anderen Zweck ist nicht zulässig. Verwenden Sie die Heckenschere niemals zweckentfremdet.

SYMBOLE AM GERÄT

Symbole

Machen Sie sich vor dem Lesen dieser Anleitung unbedingt mit der Bedeutung der folgenden Symbole vertraut:

	WARNUNG/GEFAHR		Kraftstoff-Öl-Gemisch
	Lesen, Verstehen und Einhalten Betriebsanleitung		Manueller Motorstart
	Verboten		Not-Aus
	Rauchen verboten!		Erste Hilfe
	Umgang mit offenen Flammen verboten!		Recycling
	Tragen Sie Schutzhandschuhe!		EIN / START
	Im Arbeitsbereich dürfen sich weder Personen noch Tiere aufhalten!		AUS / STOPP
	Tragen Sie Augen- und Gehörschutz!		CE-Kennzeichen

PRODUKTÜBERSICHT

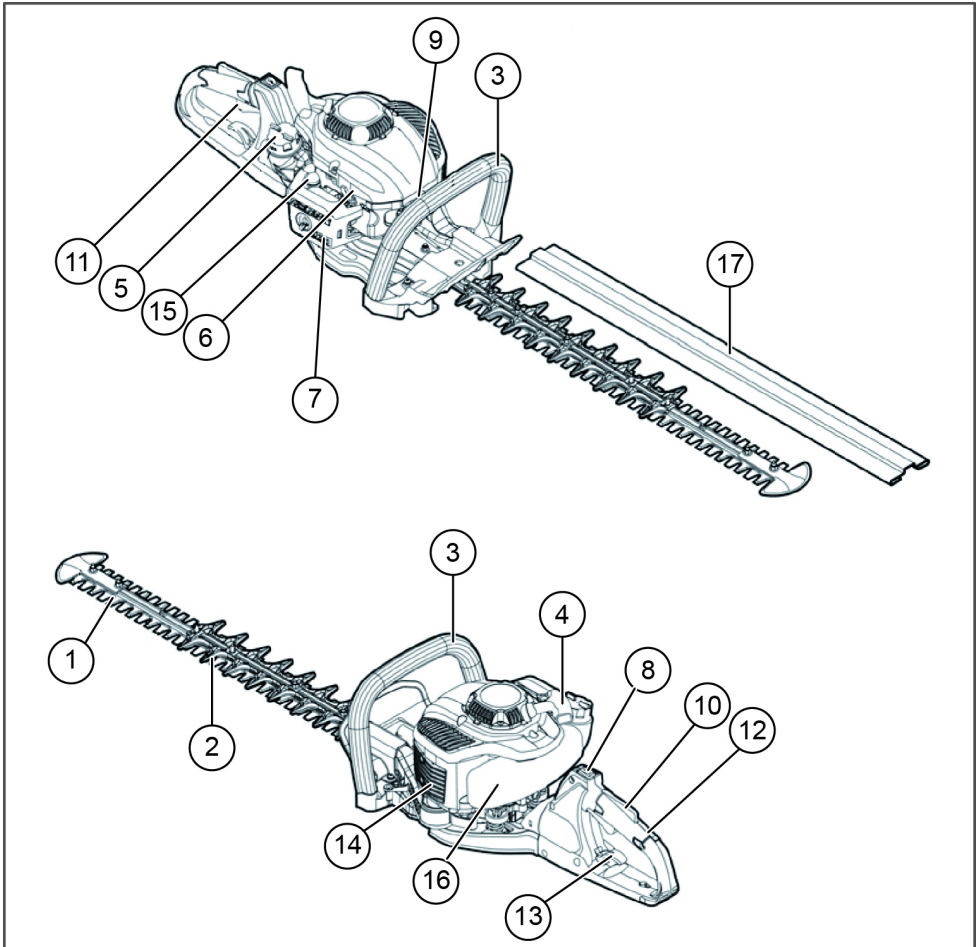

	BEZEICHNUNG DER BAUTEILE		BEZEICHNUNG DER BAUTEILE		BEZEICHNUNG DER BAUTEILE
1	Schneidmesser	7	Vergaser (nicht dargestellt)	13	Entriegelungshebel hinterer Griff
2	Stillstehendes Schwert	8	E/A-Schalter (EIN/AUS)	14	Schalldämpfer
3	Vorderer Griff	9	Zündkerze	15	Primer
4	Seilzugstarter	10	Entriegelungshebel	16	Kraftstofftank
5	Deckel Kraftstofftank	11	Gashebel	17	Schneidschwertschutz
6	Choke-Hebel	12	Hinterer Griff		

TECHNISCHE DATEN

Modell		163-55 Art.-Nr.: 127325	163-70 Art.-Nr.: 127326
Abmessungen (L x B x H) [mm]		1140 x 500 x 240	1220 x 500 x 240
Gewicht [kg]		5,2	5,4
Volumen (Kraftstofftank) [l]		0,4	0,4
Hubraum [cm ³]		22,2	22,2
Maximale Motorleistung [kW]		0,68	0,68
Schnittlänge [mm]		550	700
Leerlaufdrehzahl [min ⁻¹]		3100 ± 400	3100 ± 400
Drehzahl für Kupplungseingriff [min ⁻¹]		4500	4500
Zündkerze		CDK CMR6A; TORCH CMR6A; NGK CMR6A; NHSP LD AL6RC	CDK CMR6A; TORCH CMR6A; NGK CMR6A; NHSP LD AL6RC
Vergasertyp		Walbro WYC35	Walbro WYC35
Schalldruckpegel LpA [dB(A)] EN ISO 10517		95 K = 3	94,2 K = 3
Schalleistung LWA [dB(A)] EN ISO 10517		107 K = 3	104,3 K = 3
Schwingungen	vorderer Griff [m/s ²]	2,12	2,12
	hinterer Griff [m/s ²]	2,91	2,91

SICHERHEITSHINWEISE

Allgemeine Sicherheitsregeln

■ DIESES WERKZEUG KANN SCHWERE VERLETZUNGEN VERURSACHEN! Lesen Sie sämtliche Anleitungen sorgfältig, damit Sie das Werkzeug ordnungsgemäß handhaben, vorbereiten, pflegen und warten, starten und stoppen können. Machen Sie sich mit der Bedienung und der ordnungsgemäßen Verwendung des Werkzeugs vertraut. **(1)**

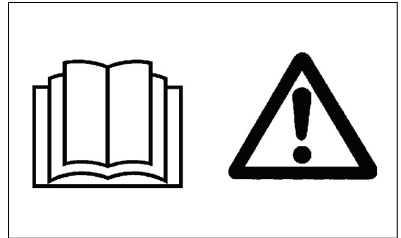

(1)

■ Es wird empfohlen, die Heckenschere nur an solche Personen zu verleihen, die über Erfahrungen im Umgang mit Heckenscheren verfügen.

Überreichen Sie mit dem Werkzeug stets auch die Betriebsanleitung.

■ Erstanwender sollten den Händler nach grundlegenden Anleitungen fragen, um sich mit dem Umgang mit einer Heckenschere vertraut zu machen.

■ Kindern und Jugendlichen unter 18 Jahren ist das Bedienen der Heckenschere untersagt. Personen über 16 Jahren dürfen das Werkzeug für Übungszwecke verwenden, jedoch nur unter Aufsicht eines qualifizierten Anleiters.

■ Verwenden Sie die Heckenschere mit äußerster Vorsicht und Aufmerksamkeit.

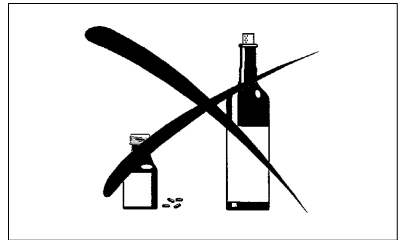

(2)

■ Betreiben Sie die Heckenschere nur, wenn Sie sich in gesunder physischer Verfassung befinden. Führen Sie alle Arbeiten ruhig und mit Vorsicht aus. Die Bedienperson ist gegenüber Dritten haftbar.

■ Benutzen Sie die Heckenschere niemals, wenn Sie unter dem Einfluss von Alkohol und/oder Medikamenten stehen, oder wenn Sie sich abgespannt oder krank fühlen. **(2)**

■ Verwenden Sie die Heckenschere nur bei guten Licht- und Sichtverhältnissen. Achten Sie in der kalten Jahreszeit auf rutschige oder nasse Bereiche, z.B. auf vereiste oder schneebedeckte Flächen (Rutschgefahr). Sorgen Sie immer für einen sicheren Stand.

■ Arbeiten Sie niemals auf nicht stabilen oder abschüssigen Standflächen.

■ Betreiben Sie die Heckenschere niemals auf einer Leiter stehend.

■ Klettern Sie niemals auf Bäume, um mit der Heckenschere zu schneiden.

■ Bewegen Sie sich beim Arbeiten mit dem Werkzeug niemals rückwärts, um ein Stolpern und Verlust der Kontrolle zu vermeiden.

■ Stoppen Sie immer den Motor, bevor Sie das Werkzeug reinigen oder warten oder Teile am Werkzeug wechseln.

■ Betreiben Sie das Werkzeug nicht, wenn das Schneidwerkzeug beschädigt oder stark verschlissen ist.

Persönliche Schutzausrüstung

- Tragen Sie zweckmäßige und geeignete Kleidung, d.h. die Kleidung sollte am Körper anliegen, ohne Behinderungen zu verursachen. Das Tragen von Schmuck oder zu weiter Kleidung, der bzw. die sich in Büschen oder Gestrüpp oder im Werkzeug verfangen können, ist nicht zulässig.
- Um Verletzungen an Augen, Händen und Füßen zu vermeiden, aber auch um das Gehör des Bedieners zu schützen, ist während der Arbeiten mit der Heckenschere die im Folgenden aufgeführte Schutzausrüstungen/Schutzkleidungen zu tragen. (3)
- Tragen Sie während der Arbeit mit der Heckenschere eine Schutzbrille oder ein Visier, um Verletzungen der Augen zu vermeiden. (3)
- Tragen Sie einen ausreichenden Gehörschutz, um eine Schädigung des Gehörs zu vermeiden (Gehörschutzkapseln, Gehörschutzstöpsel usw.). (3)
- Wir empfehlen dem Bediener dringend das Tragen eines Arbeitsoveralls. (4)
- Spezialhandschuhe aus dickem Leder sind Bestandteil der vorgeschriebenen Ausrüstung und müssen beim Arbeiten mit der Heckenschere unbedingt getragen werden. (4)
- Tragen Sie beim Arbeiten mit der Heckenschere stets feste Schuhe mit einer rutschfesten Sohle. Derartige Schuhe schützen vor Verletzungen und geben einen sicheren Halt. (4)

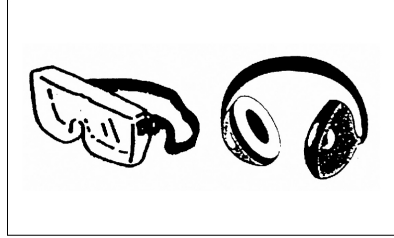

(3)



(4)

BEDIENUNG

Sicherheitshinweise zur Bedienung

- Sorgen Sie dafür, dass sich in einem Arbeitsbereich von 15 m (5) keine Kinder oder andere Personen aufhalten, achten Sie außerdem auf Tiere im Arbeitsbereich.
- Prüfen Sie die Heckenschere vor jedem Betrieb auf Betriebssicherheit.
- Überprüfen Sie den Gashebel auf ordnungsgemäße Funktion. Stellen Sie sicher, dass sich der Gashebel gleichmäßig und leicht bewegen lässt. Überprüfen Sie die Gashebelarretierung auf ordnungsgemäße Funktion. Stellen Sie sicher, dass die Griffe sauber und trocken sind, und überprüfen Sie den E/A-Schalter auf ordnungsgemäße Funktion. Halten Sie Griffe frei von Öl und Kraftstoff.
- Starten Sie die Heckenschere ausschließlich wie in der Betriebsanleitung vorgegeben.

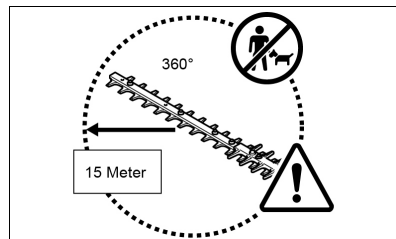

(5)



WARNUNG!

Starten Sie den Motor auf keine andere Weise **(6)** !

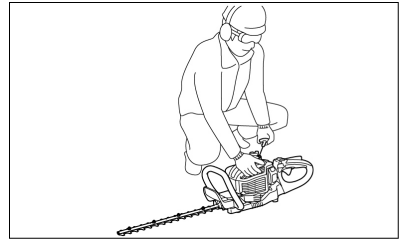

(6)

- Verwenden Sie die Heckenscherer ausschließlich für den vorgegebenen Zweck.
- Starten Sie den Motor der Heckenscherer nur dann, wenn die Heckenscherer vollständig zusammengebaut ist. Der Betrieb der Heckenscherer ist nur gestattet, wenn sämtliches für den Betrieb der Heckenscherer vorgeschriebene Zubehör angebracht ist!
- Stellen Sie vor dem Starten der Heckenscherer sicher, dass das Schwert keinerlei Gegenstände wie z. B. Äste, Steine usw. berührt.
- Stoppen Sie den Motor unverzüglich, falls Probleme mit dem Motor auftreten.
- Halten Sie während des Betriebs die Heckenscherer sowohl am vorderen als auch am hinteren Griff fest, indem Sie Ihre Finger um die Griffe legen. Achten Sie darauf, dass die Griffe sauber und frei von Feuchtigkeit, Öl und Schmiermittel sind.
- Sorgen Sie immer für einen sicheren, ausbalancierten Stand.
- Dieses Werkzeug darf nur im Freien verwendet werden.
- Achten Sie stets auf das Arbeitsumfeld und seien Sie auf mögliche Gefahrensituationen vorbereitet, die Ihnen aufgrund der Lärmentwicklung des Motors entgehen könnten.
- Betreiben Sie die Heckenscherer stets so, dass Sie die Abgase nicht einatmen. Betreiben Sie den Motor niemals in geschlossenen Räumen (Gefahr der Erstickung und einer Gasvergiftung). Kohlenmonoxid ist ein geruchloses Gas. Sorgen Sie dafür, dass zu jeder Zeit eine ausreichende Belüftung gegeben ist.
- Stoppen Sie den Motor, wenn Sie eine Pause machen oder wenn Sie die Heckenscherer unbeaufsichtigt lassen. Legen Sie die Heckenscherer an einem sicheren Ort in einer sicheren Lage ab, in der eine Gefährdung von Personen oder ein Entzünden brennbarer Stoffe und Schäden am Werkzeug ausgeschlossen sind.
- Legen Sie die heiße Heckenscherer niemals auf trockenem Gras oder auf sonstigen brennbaren Materialien ab.
- Halten Sie den Motor und den Schalldämpfer stets frei von Schnittabfällen, Blättern und übermäßigem Schmierstoff, um die Gefahr eines Brandes zu vermeiden.
- Betreiben Sie den Motor niemals mit beschädigtem Auspuffschalldämpfer.

- Stoppen Sie den Motor vor einem Transport. **(7)**
- Stoppen Sie den Motor vor den folgenden Tätigkeiten:
 - Beheben einer Blockade,
 - Ausführen von Überprüfungen, Wartungsarbeiten oder sonstigen Arbeiten am Werkzeug.
- Legen Sie die Heckenscherer bei Transport in einem Kraftfahrzeug in einer sicheren Position ab, damit ein Auslaufen von Kraftstoff vermieden wird.

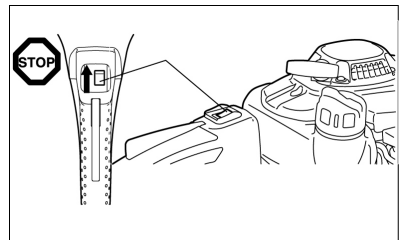

(7)

- Stellen Sie vor dem Transport der Heckenscherer sicher, dass der Kraftstofftank vollständig geleert ist, damit ein Auslaufen von Kraftstoff vermieden wird.
- Ziehen Sie vor Transport oder Lagerung immer den Schutz auf das Schneidenschwert.
- Inspizieren Sie den Arbeitsbereich auf Drähte, Schnüre, Glas und sonstige Fremdkörper, die mit dem Schneidenschwert in Berührung kommen könnten, bevor Sie mit der Heckenscherer schneiden.

- ⇒ Pause
- ⇒ Transport
- ⇒ Betanken
- ⇒ Wartung

- Stromschlag: Achten Sie unbedingt auf alle Arten an Elektroleitungen und Elektrozäunen. Überprüfen Sie den gesamten Arbeitsbereich vor dem Schneiden auf Elektroleitungen und Elektrokaabel.
- Vermeiden Sie beim Starten des Motors und während des Betriebs unbedingt jede Berührung mit dem Schneidschwert.
- Während des Betriebs müssen alle mit dem Werkzeug gelieferten Schutzvorrichtungen wie beispielsweise Abdeckungen ordnungsgemäß am Werkzeug befestigt sein.
- Entfernen Sie Sand, Steine, Nägel, Drähte usw. aus dem Arbeitsbereich. Fremdkörper können die Schneidmesser beschädigen.
- Schneiden Sie vor dem Schneiden der Hecke Äste von 8 mm oder dicker mit einer Astschere heraus.
- Vergewissern Sie sich vor Beginn des Schnitts, dass die Schneidmesser die volle Arbeitsgeschwindigkeit erreicht haben.
- Nach dem Loslassen des Gasgriffs vergeht eine kurze Zeit bis zum Anhalten der Schneidmesser.
- Betreiben Sie die Heckenschere nicht mit hoher Leerlaufdrehzahl. Bei einer zu hoch eingestellten Leerlaufdrehzahl können Sie die Geschwindigkeit der Schneidmesser nicht mehr mit dem Gasgriff regulieren.
- Halten Sie beim Schnittvorgang die Heckenschere so, dass das Schwert einen Winkel von 15° bis 30° mit der Schnittlinie bildet.
- Geben Sie beim Schneiden von Hecken in der Nähe oder an Drahtzäunen besondere Obacht.
- Achten Sie darauf, dass das Schneidschwert keine harten Objekte wie beispielsweise Drahtzäune, Steine oder den Boden berührt. Bei Berührung solcher Gegenstände können Schneidmesser bersten, reißen oder abbrechen.

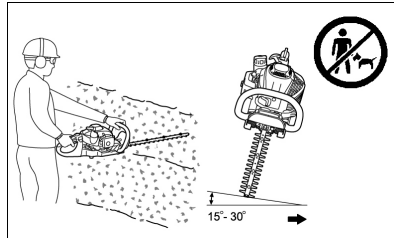

(18)

- Sollte das Schneidschwert auf Steine oder andere harte Gegenstände treffen, schalten Sie sofort den Motor aus und überprüfen Sie das Schwert auf Beschädigungen. Ersetzen Sie ein beschädigtes Schneidmesser, bevor Sie die Arbeiten fortsetzen.
- Legen Sie regelmäßig Pausen ein. solo by AL-KO empfiehlt, nach 50 Minuten Schnitтарbeiten eine Pause von 10 bis 20 Minuten einzulegen.
- Versuchen Sie immer, die Heckenschere mit einer kleinstmöglichen Lärm- und Schadstoffemission zu betreiben. Überprüfen Sie insbesondere den Vergaser auf korrekte Einstellung und halten Sie das vorgeschriebene Mischverhältnis von Kraftstoff und Öl ein.
- Versuchen Sie niemals, verklemmtes Material bei sich bewegenden Schneidmessern zu entfernen. Schalten Sie das Werkzeug aus, legen Sie es ab und entfernen Sie erst dann derartiges Material.

Betanken

- Stoppen Sie vor dem Betanken den Motor **(7)**, halten Sie einen ausreichenden Abstand von offenen Flammen **(8)** und rauchen Sie nicht.
- Betanken Sie das Werkzeug niemals bei laufendem oder mit heißem Motor.
- Vermeiden Sie Hautkontakt mit Mineralölprodukten. Atmen Sie die Kraftstoffdämpfe nicht ein. Tragen Sie zum Betanken immer Schutzhandschuhe. Wechseln und reinigen Sie Schutzkleidung regelmäßig.
- Stellen Sie zur Vermeidung einer Kontaminierung des Erdbodens (Umweltschutz) sicher, dass kein Kraftstoff und kein Öl in das Erdreich eindringt. Wischen Sie verschütteten Kraftstoff unverzüglich von der Heckenschere ab. Lassen Sie Textilien, mit denen Sie Kraftstoff aufgewischt haben, an einem gut belüfteten Ort trocknen, bevor Sie diese Textilien entsorgen. Andernfalls kann es zu einer plötzlichen Selbstentzündung kommen.
- Achten Sie darauf, dass Ihre Kleidung nicht in Kontakt mit Kraftstoff kommt. Wenn Kraftstoff auf Ihre Kleidung gelangt ist, wechseln Sie die Kleidung sofort (Gefahr!).
- Überprüfen Sie den Deckel des Kraftstofftanks regelmäßig auf ordnungsgemäßen Sitz.
- Schrauben Sie den Tankdeckel ordnungsgemäß fest. Entfernen Sie sich mindesten 3 m vom Ort des Betankens, bevor Sie den Motor starten. **(9)**
- Betanken Sie das Werkzeug niemals in geschlossenen Räumen. Auf dem Fußboden kann es zu einer Ansammlung von Kraftstoffdämpfen und dadurch zu einer Verpuffung oder gar Explosion kommen.
- Transportieren und lagern Sie Kraftstoffe ausschließlich in dafür zugelassenen Behältern. Stellen Sie sicher, dass Kinder keinen Zugang zu gelagertem Kraftstoff haben.
- Reinigen Sie den Bereich um den Tankdeckel sorgfältig, damit kein Schmutz in den Kraftstofftank gelangt.
- Schrauben Sie den Deckel ab und füllen Sie den Tank mit Kraftstoff auf. Verwenden Sie zum Filtern des Kraftstoffs einen Trichter mit entsprechendem Filtereinsatz.
- Schrauben Sie den Tankdeckel von Hand wieder fest.
- Reinigen Sie nach dem Betanken den Bereich um Schraubdeckel und Tank.
- Wischen Sie verschütteten Kraftstoff unbedingt ab **(13)** (Brandgefahr!).

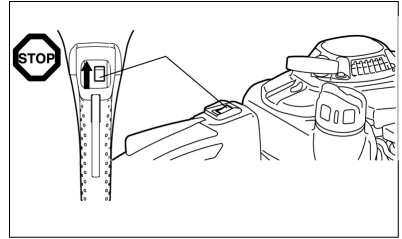

(7)

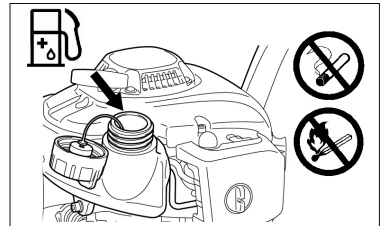

(8)

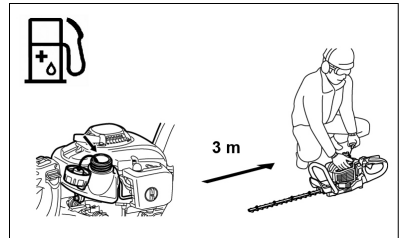

(9)



(13)

Kraftstoff-Öl-Gemisch

Die Heckenschere wird von einem Zweitaktmotor mit hohem Leistungsgrad angetrieben.

Dieser Motor wird mit einem Gemisch aus Kraftstoff und Zweitaktöl betrieben. Der Motor ist für bleifreies Normalbenzin mit einer Oktanzahl ROZ 91 ausgelegt. Ist dieser Kraftstoff nicht verfügbar, können Sie einen Kraftstoff mit höherer Oktanzahl verwenden. Der Motor wird dadurch nicht beschädigt, das Betriebsverhalten kann sich jedoch verschlechtern.

Ähnliche Probleme treten bei der Verwendung von verbleitem Kraftstoff auf. Um einen optimalen Betrieb des Motors zu erreichen und um Ihre Gesundheit und die Umwelt zu schützen, sollte ausschließlich bleifreier Kraftstoff verwendet werden!

Der Motor wird durch ein Zweitaktöl geschmiert, das dem Kraftstoff beigemischt wird. Der Motor ist für den Betrieb mit dem solo by AL-KO Zweitaktöl in einem Mischverhältnis von 40:1 (Umweltschutz) ausgelegt. Durch das magere Mischungsverhältnis kann eine minimale Schadstoffemission bei gleichzeitig langer Lebensdauer und zuverlässigem Betrieb garantiert werden. Das Mischungsverhältnis von 40:1 (solo by AL-KO-Zweitaktöl) ist unbedingt einzuhalten, anderenfalls kann der zuverlässige Betrieb der Heckenschere nicht garantiert werden.

Das korrekte Mischungsverhältnis:

Vergaserkraftstoff:

- Vorgesprochenes Zweitaktöl = 40 : 1 oder
- Zweitaktöl eines anderen Herstellers = 25 : 1 empfohlen

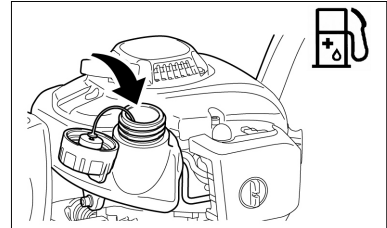

(11)

	+	
40:1		25:1
1.000 cm ³ (1 l) 5.000 cm ³ (5 l) 10.000 cm ³ (10 l)		25 cm ³ 40 cm ³ 125 cm ³ 200 cm ³ 250 cm ³ 400 cm ³

(12)



- Zum Zubereiten des Gemischs mischen Sie, in einem zugelassenen Gefäß, das alle Vorgaben örtlich geltender Bestimmungen einhält oder übertrifft, erst die gesamte Menge an Öl mit der halben Menge des benötigten Kraftstoffs. Geben Sie anschließend die restliche Menge an Kraftstoff zu.
- Mischen Sie das Gemisch gut durch, bevor Sie es in den Tank der Heckenschere einfüllen.
- Geben Sie nicht mehr Motorenöl als angegeben hinzu, um einen sicheren Betrieb zu gewährleisten. Anderenfalls werden lediglich mehr Verbrennungsrückstände produziert, die Umwelt verschmutzt und der Abgaskanal sowie der Schalldämpfer verstopft. Außerdem steigt der Kraftstoffverbrauch, und die Leistung sinkt.

Umgang mit Mineralölprodukten

Beim Umgang mit Kraftstoffen ist äußerste Vorsicht geboten. Kraftstoffe können den Lösungsmitteln ähnliche Substanzen enthalten. Betanken Sie das Werkzeug ausschließlich an einem gut belüfteten Ort im Freien. Atmen Sie Kraftstoffdämpfe nicht ein, und vermeiden Sie jeglichen Kontakt von Kraftstoffen und Ölen mit der Haut.

Wenn Haut über längere Zeit wiederholt mit derartigen Substanzen in Kontakt kommt, trocknet die Haut aus.

Dies kann verschiedenste Hautkrankheiten zur Folge haben. Außerdem wurde von allergischen Reaktionen berichtet.

Wenn Öle, Kraftstoffe usw. in die Augen gelangen, können Augenirritationen auftreten.

Falls Öl, Kraftstoff usw. in die Augen gelangt, spülen Sie das betroffene Auge sofort mit klarem Wasser. Falls die Augenirritationen anhalten, suchen Sie sofort einen Arzt auf!

Einstellen des Winkels des hinteren Griffs

Der hintere Griff kann um bis zu 90° nach links bzw. nach rechts gedreht und arretiert werden.

So verändern Sie den Winkel:

- 1 Ziehen Sie den Entriegelungshebel **(19A)**, um die Griffverriegelung zu lösen.
- 2 Drehen Sie den Griff in den gewünschten Winkel von 0° und 90°.
- 3 Stellen Sie sicher, dass der Entriegelungshebel **(19A)** in seine ursprüngliche Position zurückgekehrt und die Griffverriegelung eingerastet ist.

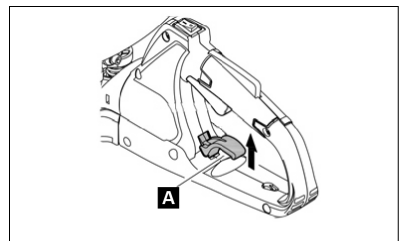

(19)



ACHTUNG!

Betätigen Sie nicht den Gashebel, wenn die Griffverriegelung entriegelt ist. Entriegeln Sie die Griffverriegelung nicht während der Schneidarbeiten.

Starten des Werkzeugs

- Bewegen Sie sich mindestens 3 m von dem Platz des Betankens weg.
- Legen Sie die Heckenschere auf einem sauberen Untergrund ab.
- Achten Sie darauf, dass das Schneidschwert nicht in Kontakt mit dem Erdboden oder anderen Gegenständen kommt.



Kaltstart:

Wenn der Motor kalt ist oder länger als 5 Minuten ausgeschaltet war und nach dem Betanken.

- 2 Drücken Sie mehrmals (7 bis 10 Mal) leicht die Anlasspumpe **(15B)**, bis Kraftstoff in die Anlasspumpe gelangt.

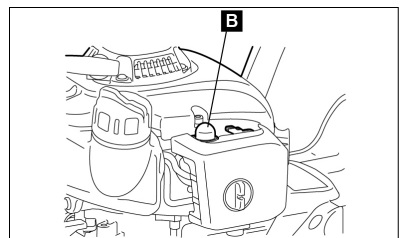

(15)

- 3 Bringen Sie den Choke-Hebel **(16C)** in die Position \swarrow .

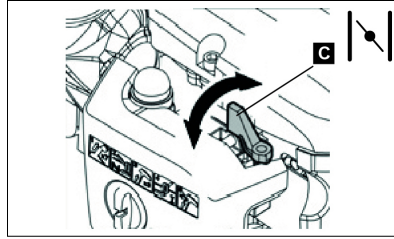

(16)

- 4 Halten Sie das Werkzeug mit festem Griff nach unten, damit Sie beim Starten des Motors mittels Seilzug nicht die Kontrolle verlieren. Bei Nichtbeachtung kann es zu einem Sturz oder zum Kontakt mit dem Schneidschwert und dadurch zu schweren Verletzungen, Sachschäden und/oder Beschädigungen des Werkzeugs kommen.
- 5 Ziehen Sie den Startergriff langsam um 10 bis 15 cm, bis Sie einen Widerstand fühlen.
- 6 Ziehen Sie kraftvoll am Startergriff. Dabei spüren Sie einen Widerstand, und der Motor startet.
- 7 Lassen Sie den Motor für etwa eine Minute mit einer angemessenen Drehzahl laufen, bevor Sie Vollgas geben.

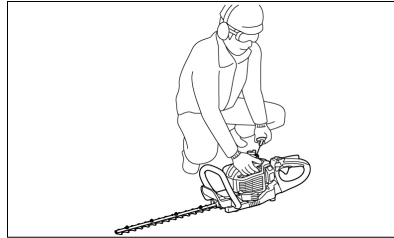

(6)

Stoppen des Werkzeugs

- 1 Lassen Sie den Gashebel ganz los.
- 2 Stellen Sie den E/A-Taster auf „O“ (AUS). Der Motor tourt ab und stoppt.

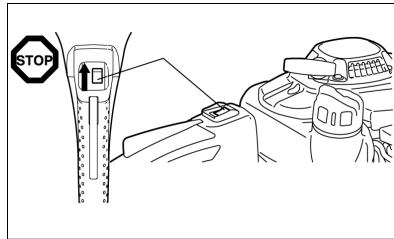

(7)

WARTUNG UND PFLEGE

Wartungsanweisungen

- Nehmen Sie Rücksicht auf die Umwelt und auf Ihre Nachbarn. Versuchen Sie immer, die Heckenschere mit kleinstmöglichen Lärm- und Schadstoffemissionen zu betreiben. Überprüfen Sie vor allem, ob der Vergaser ordnungsgemäß eingestellt ist.
- Reinigen Sie die Heckenschere regelmäßig und überprüfen Sie, ob alle Schrauben und Muttern fest angezogen sind.
- Warten oder lagern Sie die Heckenschere niemals in der Nähe von offenen Flammen, von Funken usw. Brandgefahr!

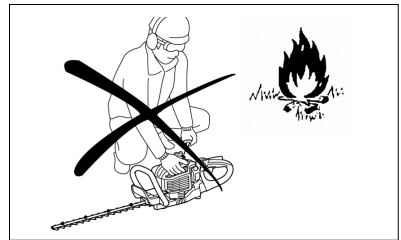

(10)

- Stellen Sie den Motor aus und ziehen Sie den Kerzenstecker von der Zündkerze, bevor Sie das Schneidschwert reinigen/austauschen/schärfen oder sonstige Wartungsarbeiten ausführen.
- Lagern Sie die Heckenschere an einem gut belüfteten Ort. Der Lagerplatz muss hoch genug oder verschließbar sein, damit Kinder nicht an die Heckenschere gelangen können.
- Nehmen Sie nur Reparaturen am Werkzeug vor, für die Sie ausreichend qualifiziert sind.
- Begradigen oder schweißen Sie beschädigte Schneidwerkzeuge niemals.
- Überprüfen Sie bei ausgeschaltetem Motor das Schneidschwert regelmäßig auf Schäden.
- Achten Sie darauf, dass Schneidwerkzeuge immer ordnungsgemäß geschärft sind.
- Die Messer sind scharf; tragen Sie daher beim Umgang mit den Messern und beim Schärfen der Messer stets Schutzhandschuhe.



ACHTUNG!

Halten Sie alle von den zuständigen Berufsgenossenschaften und Behörden erlassenen und von Versicherungsgesellschaften empfohlenen Maßnahmen zur Unfallverhütung ein! Nehmen Sie keinerlei technische Veränderungen an der Heckenschere vor, da dies Ihre Sicherheit gefährden würde!

Der Bediener darf ausschließlich die in dieser Betriebsanleitung beschriebenen Wartungs- und Reparaturarbeiten durchführen. Alle anderen Arbeiten müssen von autorisiertem Wartungspersonal durchgeführt werden.

Verwenden Sie ausschließlich Original-Ersatzteile und Original-Zubehörteile, die Sie über durch solo by AL-KO autorisierte Servicecenter bezogen haben.

Die Verwendung nicht genehmigter Zubehörteile und Werkzeuge führt zu einer erhöhten Gefahr von Unfällen und Verletzungen. Für Personen- und/oder Sachschäden, die durch die Verwendung nicht genehmigter Ersatz- und/oder Zubehörteile verursacht wurden, übernimmt solo by AL-KO keine Haftung.

Schärfen der Messer

Wenn die Schneiden abgerundet sind und nicht mehr gut schneiden, schleifen Sie die in der Abbildung schraffiert dargestellten Stellen der Schneiden **(20-3)**. Schleifen Sie nicht an den Kontaktflächen (Gleitflächen) der oberen und unteren Schneiden.

(20-1) Planschleifer

(20-2) Schneidenquerschnitt

- Schalten Sie den Motor aus, ziehen Sie den Zündkerzenstecker ab und stellen Sie sicher, dass das Schneidschwert und die Messer gesichert sind, bevor Sie die Schneiden schleifen.
- Tragen Sie Handschuhe, eine Schutzbrille usw.
- Schleifen Sie nicht zu viel Material ab. Dadurch würde die gehärtete Schicht entfernt, und die Messer werden bei Gebrauch recht schnell stumpf.

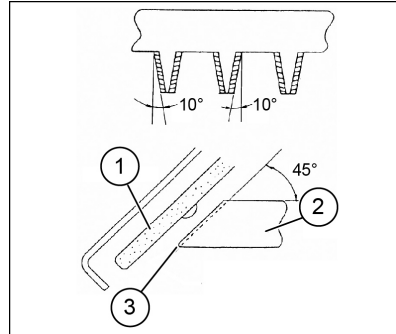

(20)

Nachstellen des Abstands zwischen oberen und unteren Messern

Die oberen/unteren Scheiden verschleifen. Wenn kein sauberer Schnitt gelingt, obwohl die Messer scharf genug sind, stellen Sie den Abstand zwischen den Messern wie folgt nach:

- 1 Lösen Sie die Schrauben, um das Schneidschwert vom Werkzeug abzunehmen.
- 2 Lösen Sie mit Hilfe eines Ring- oder Maulschlüssels die Mutter **(21-1)**.
- 3 Ziehen Sie mit Hilfe eines Torx-Schlüssels die Halteschraube **(21-2)** leicht nach, bis Sie einen Widerstand spüren, und lockern Sie die Halteschraube wieder um eine Vierteldrehung.
- 4 Halten Sie die Halteschraube **(21-2)** fest und ziehen Sie die Mutter **(21-1)** fest.
- 5 Bringen Sie auf die Kontaktflächen der Messer etwas Öl auf.
- 6 Starten Sie den Motor und betreiben Sie den Motor eine Minute lang, wobei Sie immer wieder Gas geben und wegnehmen.
- 7 Stoppen Sie die Zeit, die die Schneiden nachdem Loslassen des Gashebels bis zum Stillstand benötigen. Wenn dies zwei Sekunden oder länger dauert, stoppen Sie den Motor und wiederholen Sie die Schritte 2 bis 7.
- 8 Stoppen Sie den Motor und berühren Sie die Messeroberfläche. Wenn die Messer nicht zu heiß sind, um sie zu berühren, ist die Einstellung in Ordnung. Sind die Messer zu heiß zum Berühren, lösen Sie die Halteschraube (2) etwas und wiederholen Sie die Schritte 6 bis 8.
- 9 Befestigen Sie das Schneidschwert wieder mit Hilfe der Schrauben am Werkzeug.

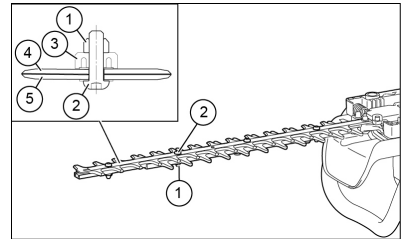

(21)



Stoppen Sie den Motor und achten Sie darauf, dass die Schneidmesser vollständig angehalten sind, bevor Sie Einstellungen vornehmen.

In den Messern befinden sich in der Nähe von Schraube **(21-2)** Schlitzlöcher. Falls diese Schlitzlöcher mit Staub verstopft sind, reinigen Sie die Schlitzlöcher.

Überprüfen und Einstellen der Leerlaufdrehzahl

Wenn der Motor im Leerlauf ist, sollten die Schneidmesser stillstehen.

- Die Leerlaufdrehzahl sollte auf 3.100 min⁻¹ (U/min) eingestellt sein.
- Stellen Sie die Leerlaufdrehzahl anhand der Leerlaufschraube ein (wenn der Motor im Leerlauf läuft, müssen die Schneidmesser stillstehen).
 - Wenn sich die Messer im Leerlauf bewegen, drehen Sie die Leerlaufschraube entgegen dem Uhrzeigersinn, um die Leerlaufdrehzahl zu verringern.
 - Wenn der Motor im Leerlauf stoppt, drehen Sie die Leerlaufschraube im Uhrzeigersinn, um die Leerlaufdrehzahl zu erhöhen.

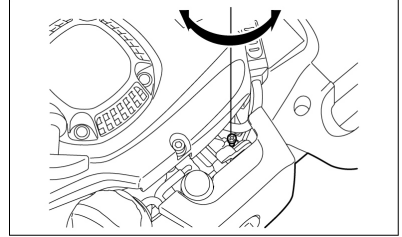

(22)

Falls sich die Schneidblätter im Leerlauf auch nach dem Einstellen der Leerlaufdrehzahl weiter bewegen, wenden Sie sich an Ihr autorisiertes Servicezentrum.

- Die Kupplung sollte frühestens bei 4.000 min⁻¹ (U/min) einkuppeln.
- Prüfen Sie den E/A-Schalter, den Handgriff-Entriegelungshebel und den Gashebel ordnungsgemäße Funktion.

Reinigen des Luftfilter



GEFAHR!

Offene Flammen strengstens verboten!

Überprüfen und reinigen Sie den Luftfilter täglich bzw. spätestens nach 15 Betriebsstunden.

- Drehen Sie den Choke-Hebel vollständig zu, und halten Sie den Vergaser frei von Staub und Schmutz.
- Lösen Sie die Halteschraube (23-1).
- Nehmen Sie den Luftfilter heraus, indem Sie den Luftfilterdeckel an seine Rückseite nach vorn ziehen.
- Wenn der Einsatz (Schwamm) (23-2) durch Öl verschmutzt ist, drücken Sie den Einsatz mit Kraft aus.

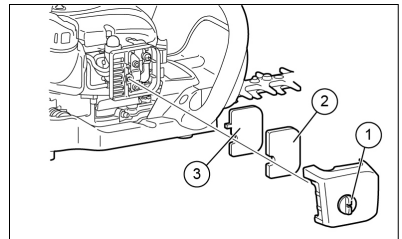

(23)

- Bei starker Verschmutzung:
 - Entnehmen Sie den Einsatz (Schwamm) (23-2), tauchen Sie ihn in warmes Wasser oder in Wasser mit verdünntem neutralen Reinigungsmittel, und lassen Sie den Einsatz anschließend vollständig trocknen.
 - Reinigen Sie den Einsatz (Filz) (23-3) mit Benzin, und lassen Sie den Einsatz gründlich trocknen.
- Lassen Sie die Einsätze vollständig trocknen, bevor Sie den Luftfilter wiedereinbauen. Bei unzureichender Trocknung der Einsätze können Schwierigkeiten beim Starten des Motors auftreten.
- Wischen Sie um den Luftfilter anhaftendes Öl mit Hilfe eines Putzlappens ab.
- Bringen Sie unmittelbar nach dem Reinigen den Luftfilterdeckel wieder an und sichern Sie den Deckel mittels Halteschraube (23-1).



Wichtige Punkte beim Umgang mit den Luftfiltereinsätze

- Reinigen Sie die Einsätze mehrere Male am Tag, falls übermäßig Staub anhaftet.
- Falls der Betrieb mit överschmutzten Einsätzen fortgesetzt wird, kann Öl aus dem Luftfilter austreten und zu einer Ölverschmutzung führen

Überprüfen der Zündkerze

Überprüfen und reinigen Sie die Zündkerze spätestens nach 50 Betriebsstunden.

- Verwenden Sie zum Heraus- und Einschrauben der Zündkerze ausschließlich den mitgelieferten Universalschraubenschlüssel.
- Der Abstand zwischen den beiden Elektroden der Zündkerze sollte 0,7 bis 0,8 mm betragen. Wenn der Abstand zu klein oder zu groß ist, korrigieren Sie den Abstand. Falls die Zündkerze mit Kohle zugesetzt oder verschmutzt ist, reinigen Sie die Zündkerze gründlich oder setzen Sie eine neue Zündkerze ein. Verwenden Sie ausschließlich Ersatzzündkerzen des exakt gleichen Typs.

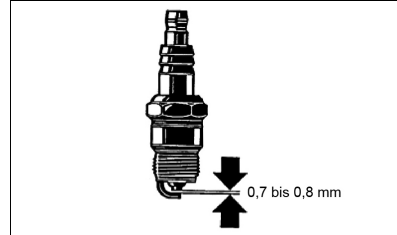

(25)

Abschmieren

Drücken Sie alle 50 Betriebsstunden Schmierfett in den Schmiernippel (26-1).



- Halten Sie unbedingt die vorgegebenen Schmierintervalle und Schmierfettmengen ein.
- Anderenfalls kann es durch mangelnde Schmierung zu Schäden am Werkzeug kommen.

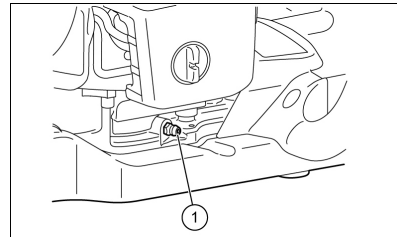

(26)

Reinigen des Kraftstofffilter

(Ansaugkopf im Kraftstofftank)



WARNUNG!
Offene Flammen strengstens verboten!

Überprüfen und reinigen Sie den Kraftstofffilter monatlich bz. spätestens nach 50 Betriebsstunden.

- Der vom Vergaser benötigte Kraftstoff wird durch den Feinfilter (27-1) im Ansaugkopf gefiltert.
- Nehmen Sie regelmäßig eine Sichtprüfung des Feinfilters vor.

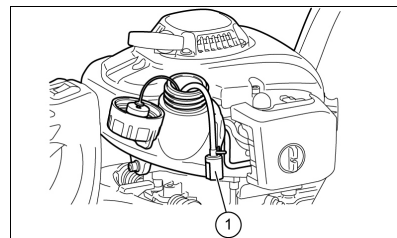

(27)

- Für die Überprüfung des Feinfilters (**27-1**) öffnen Sie den Tankdeckel, und ziehen Sie mit einem Drahthaken den Ansaugkopf durch die Tanköffnung. Wenn der Feinfilter (**27-1**) verhärtet, verschmutzt oder verstopft ist, tauschen Sie den Feinfilter (**27-1**) durch einen neuen aus.
- Tauschen Sie den Feinfilter (**27-1**) mindestens alle 3 Monate aus, damit die Zufuhr von ausreichend Kraftstoff zum Vergaser sichergestellt ist. Eine zu geringe Zufuhr von Kraftstoff führt zu Startschwierigkeiten des Motors und zu einer Verringerung der Maximaldrehzahl.

Austauschen der Kraftstoffleitung



WARNUNG!

Offene Flammen strengstens verboten!

Überprüfen und reinigen Sie die Kraftstoffleitung (**28-1**) täglich bzw. spätestens nach 10 Betriebsstunden.

- Tauschen Sie die Kraftstoffleitung (**28-1**) nach 200 Betriebsstunden oder spätestens, unabhängig von der Betriebsdauer, jährlich aus. Anderenfalls kann es zu einem Brand durch austretenden Kraftstoff kommen.
- Falls Sie austretenden Kraftstoff bemerken, tauschen Sie die Kraftstoffleitung (**28-1**) sofort aus.

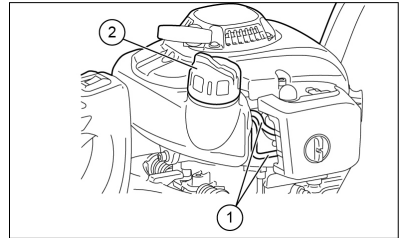

(28)

Ersetzen des Tankdeckels

- Falls der Tankdeckel (**28-2**) einen Riss oder eine Beschädigung aufweist, ersetzen Sie den Deckel.
- Der Tankdeckel weist im Laufe der Zeit Abnutzungen auf. Ersetzen Sie den Tankdeckel alle zwei bis drei Jahre.

Falls Wartungsarbeiten und Einstellungen vorgenommen werden müssen, die nicht in dieser Betriebsanleitung erläutert sind, wenden Sie sich an Ihr autorisiertes solo by AL-KO Servicecenter.

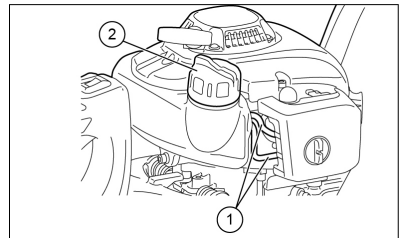

(28)

Tägliche Inspektionen und Wartungsarbeiten

Führen Sie die folgenden Wartungsarbeiten regelmäßig durch, um eine lange Lebenszeit des Werkzeugs zu erzielen und Beschädigungen am Werkzeug zu vermeiden.

Vor der Verwendung:

- Überprüfen Sie das Werkzeug auf gelockerte Schrauben und fehlende Teile. Achten Sie insbesondere darauf, dass die Schrauben der Schneidmesser ordnungsgemäß festgezogen sind.
- Überprüfen Sie, dass die Kühlluftdurchgänge und Zylinderlamellen nicht verstopft sind. Reinigen Sie diese bei Bedarf.
- Reinigen und prüfen Sie den Kraftstofftank auf Lecks oder Fremdkörper im Tank.

Nach der Verwendung:

- Reinigen Sie die Heckenschere äußerlich und überprüfen Sie die Heckenschere auf Beschädigungen.
- Reinigen Sie den Luftfilter. Wenn Sie unter sehr staubigen Bedingungen arbeiten, reinigen Sie den Filter mehrmals am Tag.
- Überprüfen Sie die Schneidmesser auf Beschädigungen und stellen Sie sicher, dass die Messer ordnungsgemäß montiert sind.

Wartungsplan

Nach jedem Betanken	– Gashebel	■ Prüfen auf ordnungsgemäße Funktion
	– E/A-Schalter	■ Prüfen auf ordnungsgemäße Funktion
Vor jeder Verwendung	– Motor	■ Sichtprüfung auf Beschädigungen und festen Sitz
	– Schrauben und Muttern	■ Prüfen auf allgemeinen Zustand und Sicherheit
	– Luftfilter	■ Reinigen
	– Kühlluftkanal	■ Reinigen
	– Schneidwerkzeug	■ Prüfen auf Beschädigungen und Schärfe
	– Leerlaufdrehzahl	■ Überprüfen (Schneidwerkzeug darf sich nicht bewegen)
	– Kraftstofftank	■ Prüfen und reinigen
Alle 50 Stunden	– Getriebegehäuse	■ Abschmieren
	– Zündkerze	■ Überprüfen und ggf. austauschen
Jährlich	– Kraftstoffleitung	■ Austauschen
Alle zwei Jahre	– Tankdeckel	■ Austauschen
Vor einer langfristigen Lagerung	– Kraftstofftank	■ Leeren und reinigen
	– Vergaser	■ Betreiben des Motors, bis der Kraftstoff vollständig verbraucht ist
	– Ansaugkopf	■ Austauschen

HILFE BEI STÖRUNGEN

Problem	System	Beobachtung	Ursache
Motor startet nicht oder mit Schwierigkeiten	Zündungssystem	Zündfunke vorhanden	Fehler der Kraftstoffversorgung oder des Verdichtungssystems, mechanischer Defekt
		Kein Zündfunke	E/A-Schalter betätigt, Fehler oder Kurzschluss in Verdrahtung, Zündkerze oder Zündkerzenstecker defekt, Zündmodul defekt
	Kraftstoffzufuhr	Kraftstofftank gefüllt	Choke nicht in korrekter Position, Vergaser defekt, Ansaugkopf (Kraftstofffilter) verschmutzt, Kraftstoffleitung verbogen oder unterbrochen
	Verdichtung	Im Inneren des Motors	Zylinderfußdichtung defekt, Kurbelwellendichtungen beschädigt, Zylinder oder Kolbenringe defekt
		Außen am Motor	Zündkerzendichtung nicht in Ordnung
	Mechanischer Fehler	Starter greift nicht ein	Gebrochene Starterfeder, gebrochene Teile innerhalb des Motors
Warmstartprobleme		Tank gefüllt, Zündfunken vorhanden	Vergaser verschmutzt, wurde gereinigt
Motor startet, geht jedoch gleich wieder aus	Kraftstoffzufuhr	Tank gefüllt	Leerlaufdrehzahl nicht richtig eingestellt, Ansaugkopf oder Vergaser verschmutzt
			Problem mit Lüftungsöffnung Kraftstofftank, Kraftstoff-Zufuhrleitung unterbrochen, Kabel oder E/A-Schalter defekt

Problem	System	Beobachtung	Ursache
Unzureichende Leistung	Möglicherweise sind mehrere Systeme gleichzeitig betroffen	Motor im Leerlauf	Luftfilter verschmutzt, er-gaser verschmutzt, Schalldämpfer verstopft, Auslasskanal im Zylinder verstopft

AUFBEWAHRUNG

- Wenn Sie das Werkzeug längere Zeit einlagern möchten, lassen Sie wie im Folgenden erläutert den Kraftstoff vollständig aus Tank und Vergaser ab: Entleeren Sie den Kraftstofftank vollständig.
- Schrauben Sie die Zündkerze heraus und geben Sie einige wenige Tropfen Öl in die Zündkerzenöffnung. Ziehen Sie anschließend langsam an der Starter-schnur, damit die gesamte Innenseite des Zylinders durch einen Ölfilm bedeckt wird, undschrauben Sie die Zündkerze wieder ein.

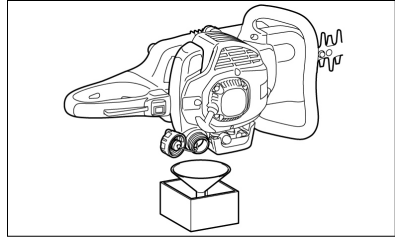

(29)

- Entfernen Sie Staub und Schmutz von den Schneidmessern und außen vom Werkzeug, wischen Sie Messer und Werkzeug mit einem öligen Lappen ab und bewahren Sie das Werkzeug an einem möglichst trockenen Ort auf.

ERSTE HILFE

Stellen Sie für den Fall eines Unfalls sicher, dass in der Nähe des Arbeitsortes ein ordnungsgemäß befüllter Erste-Hilfe-Kasten entsprechend DIN 13164 verfügbar ist.

Füllen Sie sämtliche aus dem Erste-Hilfe-Kasten entnommenen Materialien unverzüglich auf.

Machen Sie folgende Angaben, wenn Sie Hilfe benötigen:

- Ort des Unfalls
- Was ist passiert
- Anzahl der verletzten Personen
- Schwere der Verletzungen- Ihr Name

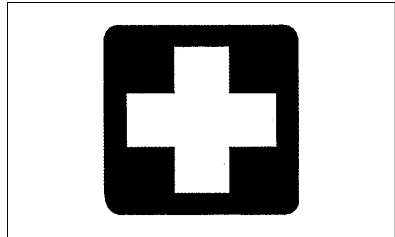

EG-KONFORMITÄTSERKLÄRUNG

Hiermit erklären wir, dass dieses Produkt in der von uns in Verkehr gebrachten Ausführung, den Anforderungen der harmonisierten EU-Richtlinien, EU-Sicherheitsstandards und den produktspezifischen Standards entspricht.

Produkt

Benzin-Heckenschere

Seriennummer

G2442445

Typ

163-55

163-70

Schalleistungspegel

gemessen / garantiert

163-55

104,3 dB(A) / 107 dB(A)

163-70

104,3 dB(A) / 107 dB(A)

Hersteller

AL-KO Geräte GmbH

Ichenhauser Str. 14

89359 Kötz

DEUTSCHLAND

EU-Richtlinien

2006/42/EG

2000/14/EG

2014/30/EU

Konformitätsbewertung

2000/14/EG

Anhang V

Bevollmächtigter

Andreas Hedrich

Ichenhauser Str. 14

89359 Kötz

DEUTSCHLAND

Harmonisierte Normen

EN ISO 10517

EN ISO 14982

EN ISO 22867

EN ISO 22868

Kötz, 2016-08-26



Managing Director

TRANSLATION OF THE ORIGINAL INSTRUCTIONS FOR USE

Contents

Designated use.....	24
Symbols on the machine.....	25
Product overview.....	26
Safety instructions.....	28
Operation.....	29
Maintenance and care.....	35
Troubleshooting.....	41
Storage.....	42
First aid.....	42

Thank you for choosing the solo by AL-KO hedge trimmer. We are delighted to be able to supply you with the solo by AL-KO hedge trimmer; these products are the result of a long development programme and many years of invention and experience.

The hedge trimmers 163-55 and 163-70 represent a combination of the benefits of the most modern technology and an ergonomic design; they have a low weight, are compact, and are used as professional machines for a wide range of applications.

Carefully read through this brochure carefully, in which detailed information is provided on the various points which demonstrate the outstanding performance of these machines. Ensure that you fully understand the contents of this brochure, and comply with the advice and instructions which it contains. In this way you will be able to handle the machine safely and with confidence, and will achieve the best possible results with your solo by AL-KO hedge trimmer.



WARNING!

In order to avoid the RISK of injuries, the user must carefully read these instructions for use before using the hedge trimmer. The manufacturer reserves the right to make changes to the technical data without advance notice.

Technical data may differ between one country and another. If you are passing the hedge trimmer on to another person, you must also hand over these instructions for use.

















DESIGNATED USE

The hedge trimmer is intended exclusively for the trimming and cutting back of hedges and bushes; use for any other purpose is not permitted. Never use the hedge trimmer for anything other than the designated purpose.

SYMBOLS ON THE MACHINE

Symbols

Before reading these instructions, you must make yourself familiar with the meaning of the following symbols:

	WARNING/DANGER		Fuel/oil mixture
	Read, understand, and comply with the instructions for use		Manual motor start
	Forbidden		Emergency Stop
	Smoking forbidden		First aid
	Use of naked flames forbidden		Recycling
	You must wear protective gloves		ON / START
	Neither people nor animals may be in the working area.		OFF / STOP
	Wear eye and hearing protection		CE marking

PRODUCT OVERVIEW

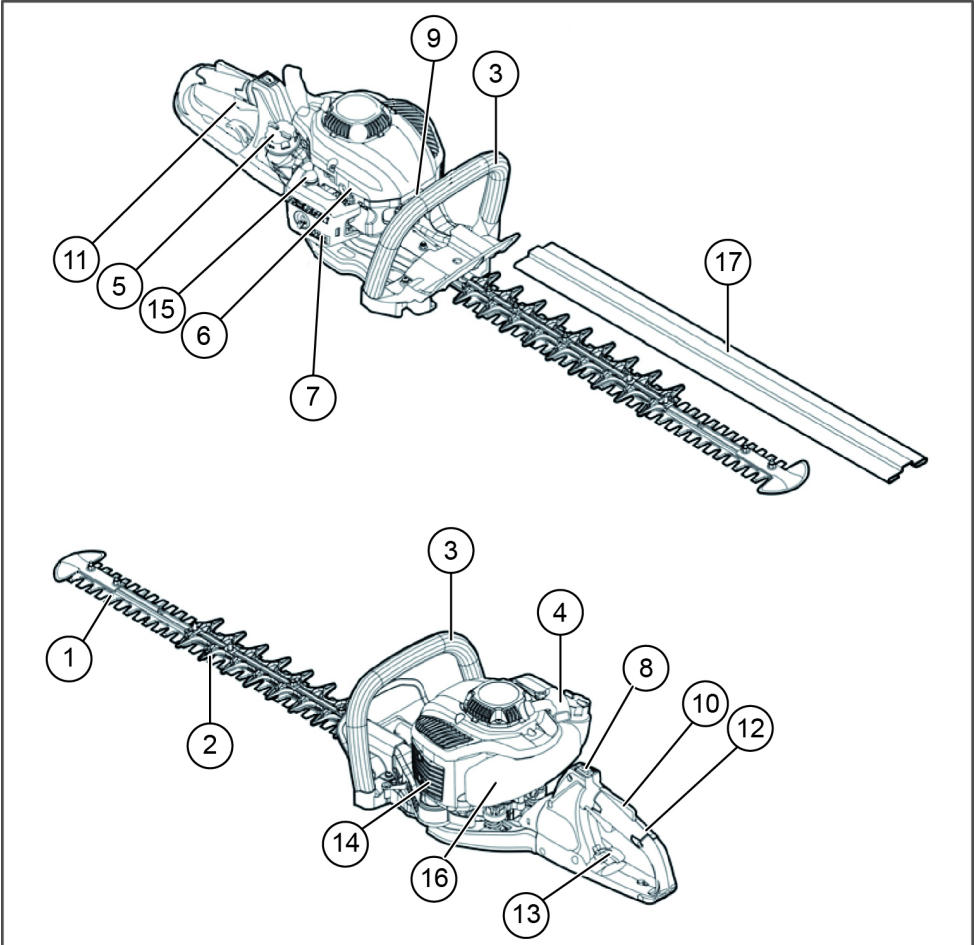

	NAMING OF COMPONENTS	NAMING OF COMPONENTS	NAMING OF COMPONENTS
1	Cutting knives	7	Carburettor (not shown)
2	Stationary blade	8	ON/OFF switch
3	Front handle	9	Spark plug
4	Pull-cord starter	10	Release lever
5	Fuel tank cap	11	Throttle lever
6	Choke lever	12	Rear handle
		13	Release lever for rear handle
		14	Silencer
		15	Primer
		16	Fuel tank
		17	Cover for cutting blade

TECHNICAL DATA

Model		163-55 Item no.: 127325	163-70 Item no.: 127326
Dimensions (L x W x H) [mm]		1140 x 500 x 240	1220 x 500 x 240
Weight [kg]		5,2	5,4
Volume (fuel tank) [l]		0,4	0,4
Cubic capacity [cm³]		22,2	22,2
Maximum motor power [kW]		0,68	0,68
Cutting length [mm]		550	700
Idling speed [min ⁻¹]		3100 ± 400	3100 ± 400
Rotational speed for clutch engagement [min ⁻¹]		4500	4500
Spark plug		CDK CMR6A; TORCH CMR6A; NGK CMR6A; NHSP LD AL6RC	CDK CMR6A; TORCH CMR6A; NGK CMR6A; NHSP LD AL6RC
Carburettor type		Walbro WYC35	Walbro WYC35
Sound pressure level LpA [dB(A)] EN ISO 10517		95 K = 3	94,2 K = 3
Sound power LWA [dB(A)] EN ISO 10517		107 K = 3	104,3 K = 3
Vibrations	front handle [m/s²]	2,12	2,12
	rear handle [m/s²]	2,91	2,91

SAFETY INSTRUCTIONS

General safety rules

- **THIS MACHINE CAN CAUSE SEVERE INJURIES!** Read all instructions carefully so that you are able to handle, prepare, care and maintain, stop and start the machine correctly. Become familiar with the operation and correct use of the machine. **(1)**
- It is recommended that the hedge trimmer is provided for use only to people who have sufficient experience in handling hedge trimmers. Always hand over the instructions for use together with the machine.
- First-time users should ask the dealer for basic instructions, so that they can make themselves familiar with handling a hedge trimmer.
- The use of the hedge trimmer is forbidden to children and young people under the age of 18. Persons aged over 16 may use the machine for the purpose of training, but only under the supervision of a qualified trainer.
- Use the hedge trimmer with extreme care and attention.

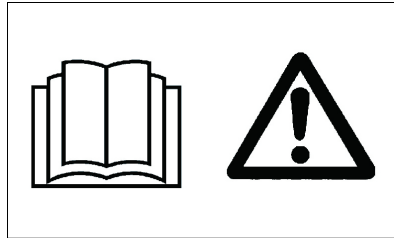

(1)

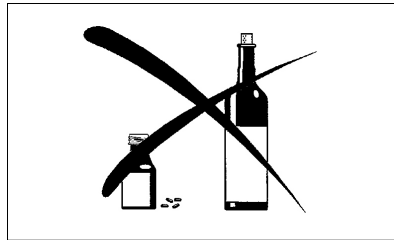

(2)

- Operate the hedge trimmer only if you are in good physical condition. Carry out all work calmly and carefully. The operator is liable with respect to third parties.
- Never use the hedge trimmer if you are under the influence of alcohol and/or medications, or if you feel tired or unwell. **(2)**
- Use the the hedge trimmer only under good conditions of light and visibility. During cold weather, beware of slippery or wet areas, e.g. on icy or snow-covered surfaces (danger of slipping). Always ensure a stable stance.
- Never work on unstable or sloping surfaces.
- Never operate the hedge trimmer while standing on a ladder.
- Never climb into a tree in order to use the hedge trimmer.
- In order to avoid tripping and loss of control, never move backwards when working with the machine.
- Always stop the motor before you clean or maintain the machine or change parts on the machine.
- Do not operate the machine if the cutting equipment is damaged or very worn.

Personal protective equipment

- Wear appropriate and effective work clothing, i.e. the clothing should fit close to the body without causing obstruction. It is not permitted to wear jewellery or excessively loose clothing which could e.g. get caught in the machine, vegetation, or undergrowth.
- In order to prevent injuries to the eyes, hands, and feet, and also to the operator's hearing, the protective equipment/clothing listed below must be worn when working with the hedge trimmer.
- While working with the hedge trimmer, wear protective spectacles or a visor in order to prevent injuries to the eyes. **(3)**
- Wear effective hearing protection in order to prevent damage to the hearing (hearing protector muffs, earplugs, etc.). **(3)**
- We strongly recommend that the operator wears work overalls. **(4)**
- Special gloves made of thick leather are a component of the prescribed equipment, and they must be worn when working with the hedge trimmer. **(4)**
- When working with the hedge trimmer, always wear robust shoes with non-slip soles. Such shoes protect from injuries, and provide a secure grip. **(4)**

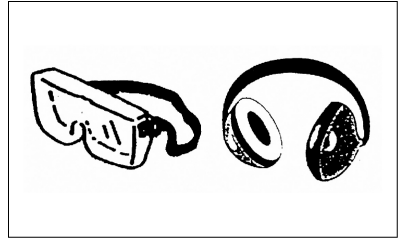

(3)



(4)

OPERATION

Safety instructions relating to operation

- Ensure that no children or other persons are present within **(5)** a working range of 15 m; in addition beware of animals in the working range.
- Confirm the operational safety of the hedge trimmer before each use.
- Confirm that the throttle lever works correctly. Ensure that the throttle lever can be moved smoothly and easily. Confirm that the throttle lever locking mechanism works correctly. Ensure that the handles are clean and dry, and confirm that the ON/OFF switch works correctly. Keep the handles free from oil and fuel.
- Start the hedge trimmer only as specified in the instructions for use.

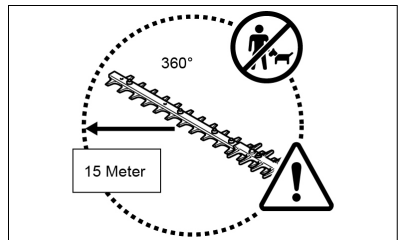

(5)

**WARNING!**

Do not start the motor in any other way (6) !

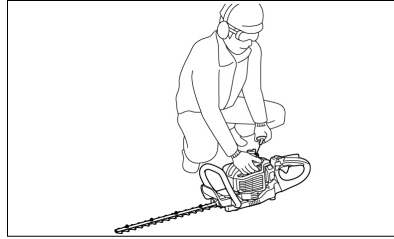

(6)

- Use the hedge trimmer for its designated purpose only.
- Start the motor of the hedge trimmer only when the hedge trimmer is fully assembled. Operation of the hedge trimmer is permitted only when all equipment specified for its operation has been fitted to it.
- Before starting the hedge trimmer, ensure that blade is not touching any object e.g. branches, stones, etc.
- Stop the motor immediately if there are any problems with it.
- While operating the hedge trimmer, firmly hold both the front and rear handles by placing your fingers around the handles. Ensure that the handles are clean and free of moisture, oil, and lubricants.
- Always ensure a stable, balanced stance.
- This machine must be used only in the open air.
- Pay continuous attention to the working environment, and stay prepared for possible dangerous situations of which you may not be aware because of the noise created by the motor.
- Always operate the hedge trimmer in such a way that you do not inhale the exhaust fumes. Never run the motor in enclosed spaces (danger of asphyxiation and gas poisoning). Carbon monoxide is an odourless gas. Ensure that there is sufficient ventilation at all times.
- Stop the motor when you take a break or when you are leaving the hedge trimmer unsupervised. Place the hedge trimmer in a secure location in a safe place where it cannot endanger people, and where ignition of flammable materials and damage to the machine cannot occur.
- Never place the hot hedge trimmer on dry grass or other flammable materials.
- Always keep the motor and silencer free of trimmings, leaves, and excess lubricant, in order to avoid the danger of a fire.
- Never operate the motor if the exhaust silencer is damaged.

- Stop the motor before transporting the machine. (7)

- Stop the motor before the following activities:

- Removing a blockage,
- carrying out inspections, maintenance work, or other work on the machine.

- When transporting in a vehicle, lay the hedge trimmer down in a safe position, so that leakage of fuel is avoided.

- Before transporting the hedge trimmer, ensure that the fuel tank is completely empty, so that leakage of fuel is avoided.

- Before transporting or storage, always place the cover on the cutting blade.

- Before you start cutting with the hedge trimmer, inspect the working area for wires, string, glass, and other foreign bodies which could come into contact with the cutting blade.

- Electric shock: You must beware of all types of electric wiring and electric fences. Examine the complete working area for electric wires and cables before using the hedge trimmer.

- When starting the motor, and during operation, you must avoid any contact with the cutting blade.

- During operation, all protective devices provided with the machine, such as covers, must be correctly attached to the machine.

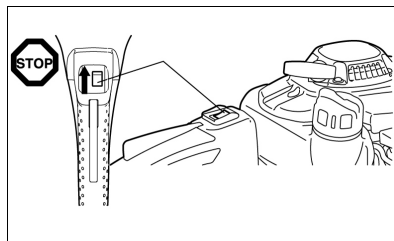

(7)

- ⇒ Break
- ⇒ Transport
- ⇒ Filling
- ⇒ Maintenance

- Remove sand, stones, nails, wires, etc. from the working area. Foreign bodies may damage the cutting blade.
- Before cutting the hedge, cut off branches of 8 mm or thicker, using branch shears.
- Before starting to cut, make sure that the cutting knives have reached their full working speed.
- After releasing the throttle lever, there is a short period before the cutting knives come to a stop.
- Do not operate the hedge trimmer at a high idling speed. If the idling speed is set too high, it is no longer possible to adjust the speed of the cutting knives by means of the throttle lever.
- During the cutting process, hold the hedge trimmer in such a way that the blade creates an angle between 15° and 30° with the cutting line.
- Take particular care when cutting hedges close to wire fences.
- Ensure that the cutting blade does not touch any hard objects such as wire fences, stones, or the ground. If such objects are touched, cutting knives may burst, jerk, or break off.

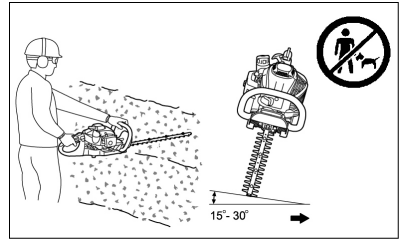

(18)

- If the cutting blade makes contact with stones or other hard objects, switch off the motor immediately and examine the blade for damage. Replace a damaged cutting knife before continuing the work.
- Take regular breaks. solo by AL-KO recommends taking a break of 10 to 20 minutes after 50 minutes of cutting work.
- Always try to operate the hedge trimmer with the minimum emission of sound and pollutants. In particular, confirm that the carburettor is set correctly, and comply with the prescribed mixing proportions of fuel and oil.
- Never attempt to remove jammed material while the cutting knives are in motion. Switch the machine off, put it down, and only then remove the jammed material.

Filling

- Stop the motor **(7)** before filling the tank, maintain an appropriate distance from open flames, **(8)** and do not smoke.
- Never fill the machine while the motor is running or hot.
- Avoid skin contact with mineral oil products. Do not inhale fuel vapours. When filling, always wear protective gloves. Change and clean protective clothing regularly.
- In order to avoid ground contamination (environmental protection), ensure that no fuel or oil enters the soil. Wipe spill fuel off the hedge trimmer immediately. Allow textiles used to wipe off fuel to dry in a well ventilated place before disposing of them. Otherwise, sudden self-ignition may occur.
- Ensure that your clothing does not come into contact with fuel. If fuel has got onto your clothing, change it immediately (danger!).
- Check regularly that the cap of the fuel tank is positioned correctly.
- Screw on the tank cap to the correct tightness. Move at least 3 m away from the filling location before starting the motor. **(9)**
- Never fill the machine in enclosed spaces. Fuel vapours may gather at ground level, and thereby result in a deflagration or even an explosion.
- Transport and store fuel exclusively in containers approved for that purpose. Ensure that children have no access to stored fuel.
- Carefully clean the area around the tank cap so that no dirt enters the fuel tank.
- Unscrew the cap and fill the tank with fuel. To filter the fuel, use a funnel with an appropriate filter insert.
- Screw on the tank cap again by hand.
- After fuelling, clean the area around the cap and the tank.
- You must wipe off spilt fuel (danger of fire).

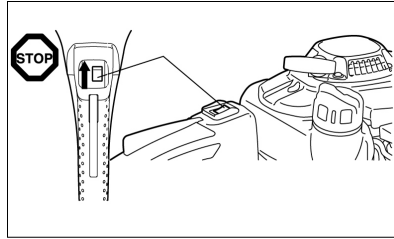

(7)

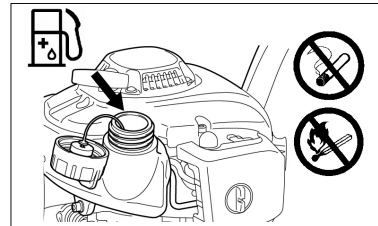

(8)

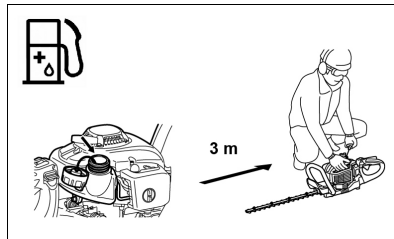

(9)

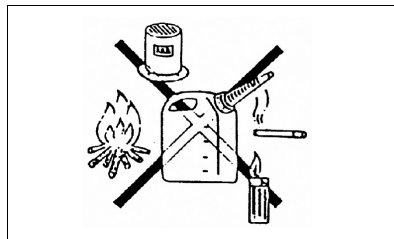

(13)

Fuel/oil mixture

The hedge trimmer is powered by a two-stroke motor with a high level of performance.

This motor is operated using a mixture of fuel and two-stroke oil. The motor is designed for lead-free regular petrol with an octane rating of ROZ 91. If this fuel is not available, you can use a fuel with a higher octane rating. This does not damage the motor, but the operating behaviour may be poorer.

Similar problems arise if leaded fuel is used. In order to achieve optimum operation of the motor, and to protect your health and the environment, only lead-free fuel should be used.

The motor is lubricated by the two-stroke oil which is mixed with the fuel. The motor is designed for operation with solo by AL-KO two-stroke oil in a mix ratio of 40:1 (environmental protection). The low mix ratio guarantees minimum pollutant emission simultaneously with long working life and reliable operation. The mix ratio of 40:1 (solo by AL-KO two-stroke oil) must be complied with, otherwise reliable operation of the hedge trimmer cannot be guaranteed.

The correct mix ratio:

Carburettor fuel:

- Prescribed two-stroke oil = 40: 1 or
- two-stroke oil from another manufacturer = 25: 1 recommended

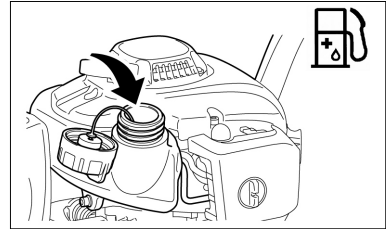

(11)

	+	
40:1		40:1 25:1
1.000 cm ³ (1 l) 5.000 cm ³ (5 l) 10.000 cm ³ (10 l)	40:1	25 cm ³ 40 cm ³ 125 cm ³ 200 cm ³ 250 cm ³ 400 cm ³

(12)



- To prepare the mixture, in an approved container which fulfils or exceeds all locally applicable requirements, first mix the whole amount of oil with half the required amount of fuel. Then add the rest of the fuel.
- Mix the mixture thoroughly before adding it to the tank of the hedge trimmer.
- In order to ensure reliable operation, do not add more motor oil than specified. Otherwise, the result is just the creation of more combustion residue which pollutes the environment and blocks the exhaust duct and the silencer. In addition, the fuel consumption rises and the performance decreases.

Handling mineral oil products

Extreme care is required when handling fuels. Fuels may contain substances which are similar to solvents. Refuel the machine exclusively in a well ventilated location in the open air. Do not inhale the fuel vapours, and avoid any skin contact with fuels and oils.

If the skin comes into repeated contact with such substances over an extended period of time, it dries out.

This can result in a very wide number of skin disorders. There have also been reports of allergic reactions.

Eye irritations can occur if oils, fuels, etc. get into the eyes.

If this occurs, flush the eyes immediately with clean water. If the eye irritations continue, contact a doctor immediately.

Adjusting the angle of the rear handle

The rear handle can be turned up to 90° to the right or left, and locked.

How to adjust the angle:

- 1 Pull the release lever **(19A)**, in order to release the locking for the handle
- 2 Turn the handle to the desired angle between 0° and 90°.
- 3 Ensure that the release lever **(19A)** returns to its original position, and that the handle lock has engaged.

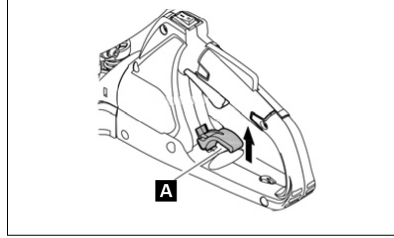

(19)



CAUTION!

Do not actuate the throttle lever while the handle lock is released. Do not release the handle lock during cutting work.

Starting the machine

- Move at least 3 m away from where refuelling took place.
- Place the hedge trimmer on a clean base.
- Ensure that the cutting blade does not come into contact with the ground or other objects.



Cold start:

If the motor is cold, or has been switched off for more than 5 minutes, and after refuelling.

- 2 Gently press the starter pump several (7 to 10) times **(15B)**, until fuel enters the starter pump.

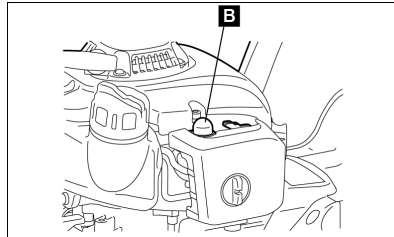

(15)

- 3 Bring the choke lever **(16C)** into position I↯.

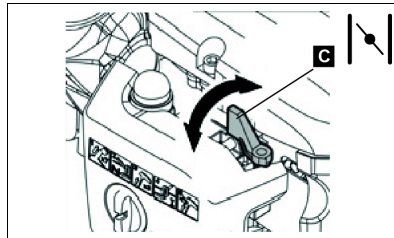

(16)

- 4 Hold the machine firmly, pointing downwards, so that you do not lose control when starting the motor using the pull-cord. Failure to comply with this can result in a sudden jerk or in contact with the cutting blade, and thus to severe injury, material damage, and/or damage to the machine.
- 5 Pull the starter handle slowly by 10 to 15 cm until you feel resistance.
- 6 Pull strongly on the starter handle. In doing so, you feel resistance, and the motor starts.
- 7 Let the motor run for about one minute at an appropriate speed before applying full power.

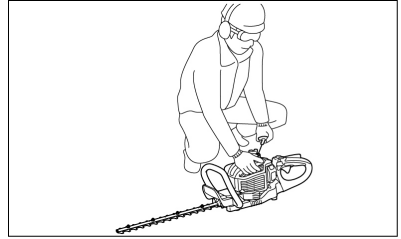

(6)

Stopping the machine

- 1 Completely release the throttle lever.
- 2 Set the ON/OFF button to "O" (off). The motor runs down and stops.

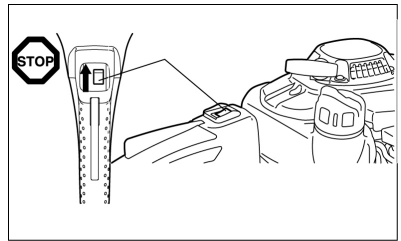

(7)

MAINTENANCE AND CARE

Maintenance instructions

- Be considerate of the environment and of your neighbours. Always try to operate the hedge trimmer at the lowest possible noise and pollutant emissions. Above all, confirm that the carburettor is set correctly.
- Clean the hedge trimmer regularly, and check that all bolts and nuts are firmly tightened.
- Never maintain or store the hedge trimmer in proximity to open flames or sparks (fire hazard).

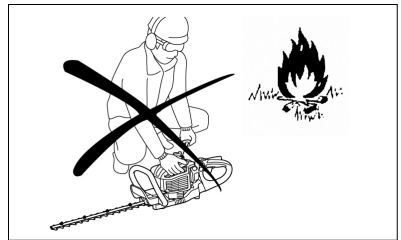

(10)

- Switch off the motor and disconnect the spark plug lead before cleaning/replacing/sharpening the cutting blade or carrying out other maintenance work.
- Store the hedge trimmer in a well ventilated location. The storage must be high enough or lockable, in order that children cannot access the hedge trimmer.
- Undertake only those repairs on the hedge trimmer for which you are sufficiently qualified.
- Never straighten or weld damaged cutting machines.
- With the motor switched off, check the cutting blade regularly for damage.
- Ensure that cutting tools are always correctly sharpened.
- The knives are sharp; therefore always wear safety gloves when handling and sharpening the knives.

**CAUTION!**

Comply with all accident prevention measures laid down by the relevant trade associations and authorities and recommended by insurers.

Do not undertake any changes whatsoever to the hedge trimmer, because this would put your safety at risk.

The operator may carry out only the maintenance and repair tasks described in these instructions for use. All other maintenance work must be carried out by authorised maintenance personnel.

Use only original replacement parts and original accessory parts which you have obtained from authorised solo by AL-KO service centres.

The use of unapproved accessory parts and tools creates an increased risk of accidents and injuries. For personal injury and/or material damage caused by the use of unapproved replacement and/or accessory parts, solo by AL-KO accepts no liability.

Sharpening the knives

If the knives have become blunted, and no longer cut well, sharpen the positions on the blades which are cross-hatched in the diagram (20-3). Do not sharpen the contact (slide) surfaces of the upper and lower knives.

(20-1) Flat grinders

(20-2) Cutting cross-section

- Switch off the motor, disconnect the the spark plug lead, and ensure that the cutting blade and the knife are secured before you grind the knives.
- Wear gloves, safety spectacles, etc.
- Do not grind off too much material. That would remove the hardened layer, and the knives would become blunt very quickly when used.

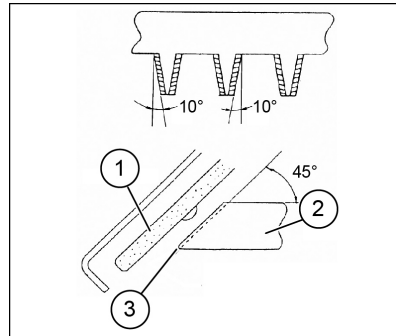
**(20)****Resetting the separation between upper and lower knives**

Grind the upper/lower knives. If you do not obtain a clean cut, even though the knives are sharp enough, set the distance between the knives as follows:

- 1 Loosen the bolts in order to remove the cutting blade from the machine.
- 2 Loosen the nut (21-1) by means of a ring or open-jawed spanner.
- 3 Slightly tighten the holding bolt (21-2) by means of a Torx spanner, until you feel resistance, and then loosen the holding bolt again by a quarter-turn.

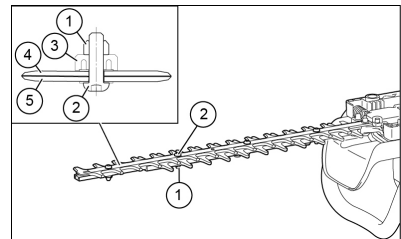
**(21)**

- 4 Hold the holding bolt **(21-2)** in place, and tighten the nut **(21-1)** securely.
- 5 Apply a little oil to the contact surfaces of the knives.
- 6 Start the motor and run it for one minute, during which time you repeatedly accelerate and decelerate.
- 7 Measure the time which the knives require to come to a stop after releasing the throttle lever. If this takes two seconds or longer, stop the motor and repeat steps 2 to 7.
- 8 Stop the motor and touch the surface of the knives. If the knives are not too hot to be touched, then the setting is correct. If the knives are too hot to be touched, loosen the holding bolt slightly **(2)**, and repeat steps 6 to 8.
- 9 Re-attach the cutting blade to the machine, using the bolts.



Stop the motor and ensure that the cutting knives have come to a complete stop before you adjust settings.

There are slots in the knives close to bolt **(21-2)**. If these slots are blocked with dust, clean them.

Checking and adjusting the idling speed

When the motor is idling, the cutting knives should be at a standstill.

- The idling speed should be set to 3,100 min⁻¹ (rpm).
- Use the idling speed screw to set the idling speed (when the motor is idling, the cutting knives must be at a standstill).
 - If the knives move during idling, turn the idling speed screw anticlockwise in order to reduce the idling speed.
 - If the motor stops while idling, turn the idling speed screw clockwise in order to increase the idling speed.

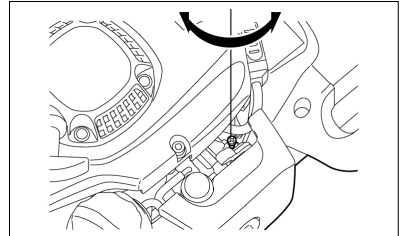

(22)

If the cutting knives continue to run even after setting the idling speed, contact your authorised service centre.

- The clutch should engage at 4,000 min⁻¹ (rpm) at the earliest.
- Check the ON/OFF switch, the handle grip release lever, and the throttle lever for correct functioning.

Cleaning the air filter



DANGER!

Open flames are strictly forbidden.

Check and clean the air filter every day, or after 15 operating hours at the most.

- Turn the choke lever so that it is completely closed, and keep the carburettor free of dust and dirt.
- Loosen the holding bolt **(23-1)**.
- Remove the air filter by pulling the air filter cover (on the filter's rear side) forwards.
- If the insert (foam) **(23-2)** is contaminated with oil, forcefully press out the insert.
- In the case of heavy contamination:
 - Remove the insert (foam) **(23-2)**, immerse it in hot water or in water and diluted neutral cleaning agent, and then allow the insert to dry fully.
 - Clean the insert (felt) **(23-3)** with petrol, and allow the insert to dry fully.
- Let the inserts dry fully before you re-install the air filter. If the inserts are not dried sufficiently, difficulties in starting the motor may arise.
- Use a cleaning rag to wipe off oil adhering around the air filter.
- Fit the air filter cover immediately after cleaning, and secure the cover by means of the holding screw **(23-1)**.

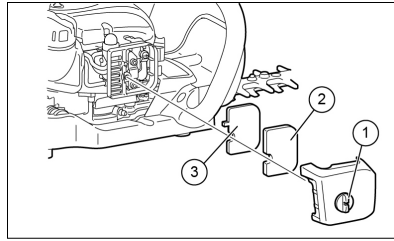

(23)



Important points when handling the air filter inserts

- Clean the inserts several times per day if excessive dust adheres.
- If operation is continued when the inserts are contaminated with oil, oil can leak from the air filter and result in oil contamination

Checking the spark plug

Check and clean the spark plug after 50 operating hours at the most.

- Use only the supplied Universal bolt spanner to screw the spark plug in and out.
- The separation between the two electrodes of the spark plug should be between 0.7 and 0.8 mm. Correct the separation if it is too large or too small. If the spark plug is affected or contaminated by carbon, clean it thoroughly or insert a new spark plug. Use only replacement spark plugs of the same type.

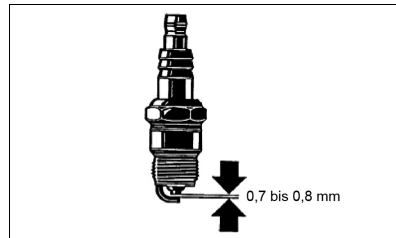

(25)

Lubrication

Every 50 operating hours, press lubricant grease into the grease nipple **(26-1)**.



- You must comply with the prescribed lubrication intervals and lubricant quantities.
- Otherwise, the machine may be damaged through insufficient lubrication.

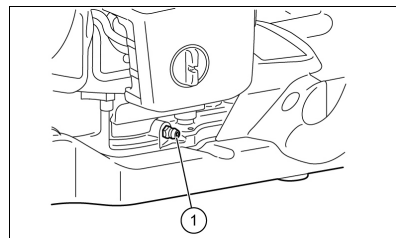

(26)

Cleaning the fuel filter

(Suction head on the fuel tank)



WARNING!

Open flames are strictly forbidden.

Check and clean the fuel filter monthly, or after 50 operating hours at the most.

- The fuel required by the carburettor is filtered by the fine filter (27-1) in the suction head.
- Carry out regular visual inspections of the fine filter.

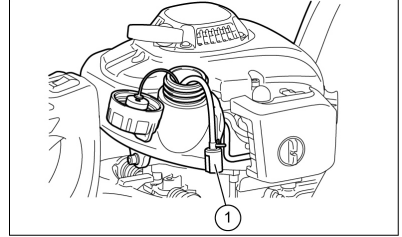

(27)

- In order to inspect the fine filter (27-1), open the tank cap, and use a wire hook to pull the suction head out through the tank opening. If the fine filter (27-1) is hardened, contaminated, or blocked, then replace it (27-1) with a new filter.
- Replace the fine filter (27-1) at least every 3 months, so that sufficient supply of fuel to the carburettor is ensured. An insufficient fuel supply results in difficulties when starting the motor, and to a reduction in the maximum rotational speed.

Replacement of the fuel pipe



WARNING!

Open flames are strictly forbidden.

Inspect and clean the fuel pipe (28-1) every day, or after 10 operating hours at the most.

- Replace the fuel pipe (28-1) after 200 operating hours or at least every year, regardless of the number of operating hours. Otherwise, a fire may occur because of leaking fuel.
- If you notice leaking fuel, replace the fuel pipe (28-1) immediately.

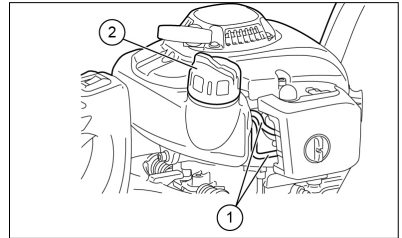

(28)

Replacing the tank cap

- If the tank cap (28-2) is cracked or otherwise damaged, replace it.
- Over time, the tank cap shows signs of wear. Replace it every two to three years.

If maintenance work and settings need to be carried out which are not explained in these instructions for use, contact your authorised solo by AL-KO service centre.

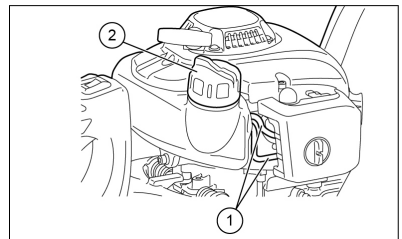

(28)

Daily inspections and maintenance tasks

Carry out the following maintenance tasks regularly, so that your machine has a long working life, and to avoid damage to the machine.

Before use:

- Check the machine for loose bolts and missing parts. Ensure in particular that the bolts of the cutting knives are tightened correctly.
- Confirm that the cooling air passages and cylinder fins are not blocked. Clean these when required.
- Clean the fuel tank, and check for leaks and for foreign bodies in the tank.

After use:

- Clean the hedge trimmer externally, and check it for damage.
- Clean the air filter. If you are working under very dusty conditions, clean the filter several times each day.
- Check the cutting knives for damage, and ensure that they are correctly mounted.

Maintenance schedule

After every refuelling	– Throttle lever	■ Confirm correct functioning
	– ON/OFF switch	■ Confirm correct functioning
Before every use	– Motor	■ Visual inspection for damage and firm fit
	– Bolts and nuts	■ Confirm general state and tight fit
	– Air filter	■ Clean
	– Cooling air duct	■ Clean
	– Cutting equipment	■ Check for damage and sharpness
	– Idling speed	■ Inspect (cutting equipment must not move)
	– Fuel tank	■ Inspect and clean
Every 50 hours	– Transmission housing	■ Lubrication
	– Spark plug	■ Inspect, and replace if necessary
Every year	– Fuel pipe	■ Replace
Every two years	– Tank cap	■ Replace
Before long-term storage	– Fuel tank	■ Empty and clean
	– Carburettor	■ Run the motor until the fuel has been fully consumed.
	– Suction head	■ Replace

TROUBLESHOOTING

Problem	System	Observed	Cause
Motor does not start, or only with difficulty	Ignition system	Ignition spark present	Defect in fuel supply or compression system, mechanical defect
		No ignition spark	ON/OFF switch actuated, defect or short circuit in wiring, spark plug or spark plug cap defective, ignition module defective
	Fuel supply	Fuel tank is not empty	Choke not in correct position, carburettor defective, suction head (fuel filter) contaminated, fuel pipe twisted or interrupted
	Compression	Inside the motor	Cylinder base gasket defective, crankshaft seals damaged, cylinder or piston rings defective
		On the outside of the motor	Spark plug seal defective
	Mechanical defect	Starter does not engage	Broken starter spring, broken parts within the motor
Hot start problems		Tank not empty, spark plug present	Carburettor contaminated
Motor starts, but stops immediately	Fuel supply	Tank not empty	Idling speed set incorrectly; suction head or carburettor contaminated
			Problem with ventilation opening in fuel tank, fuel supply pipe interrupted, cable or ON/OFF switch defective

Problem	System	Observed	Cause
Insufficient power	Several systems may be affected simultaneously	Motor is idling	Air filter contaminated, carburettor contaminated, silencer blocked, outlet duct in cylinder blocked

STORAGE

- If you wish to store the machine for an extended period, completely drain the fuel from the tank and carburettor as described below: Empty the fuel tank completely.
- Unscrew the spark plug, and place a few drops of oil in through the spark plug opening. Then slowly pull the starter pull-cord, so that the whole inside of the cylinder film is covered with an oil film, and screw the spark plug back in.

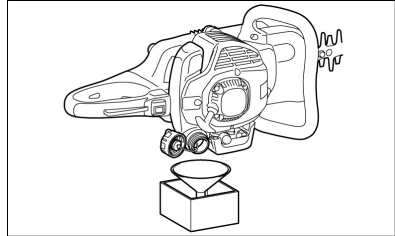

(29)

- Remove dust and dirt from the cutting knives and from the outside of the machine, wipe the knives and machine with an oily rag, and keep the machine in a very dry location.

FIRST AID

In case of an accident, ensure that there is a correctly filled First Aid box as per DIN 13164 close to the working location. Immediately replace all materials removed from the First Aid box.

If you require emergency aid, provide the following information:

- Location of the accident
- What happened
- Number of injured persons
- Severity of injuries - your name

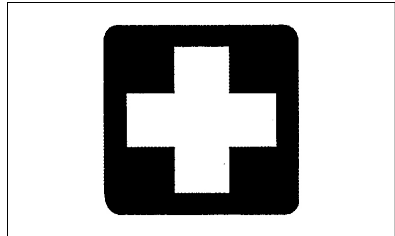

EC DECLARATION OF CONFORMITY

We hereby declare that this product, in the version placed on the market by us, complies with the requirements of the harmonised EU Directives, EU safety standards and the product-specific standards.

Product

Petrol-driven hedge trimmer

Manufacturer

AL-KO Geräte GmbH
Ichenhauser Str. 14
89359 Kötz
DEUTSCHLAND

Duly authorised person

Andreas Hedrich
Ichenhauser Str. 14
89359 Kötz
DEUTSCHLAND

Serial number

G2442445

Type

163-55
163-70

EU Directives

2006/42/EG
2000/14/EG
2014/30/EU

Harmonised standards

EN ISO 10517
EN ISO 14982
EN ISO 22867
EN ISO 22868

Sound power level

measured / guaranteed
163-55
104,3 dB(A) / 107 dB(A)
163-70
104,3 dB(A) / 107 dB(A)

Conformity evaluation

2000/14/EG
Appendix V

Kötz, 2016-08-26



Managing Director

VERTALING VAN DE ORIGINELE GEBRUIKERSHANDLEIDING

Inhoudsopgave

Reglementair gebruik.....	44
Symbolen op het apparaat.....	45
Productoverzicht.....	46
Veiligheidsvoorschriften.....	48
Bediening.....	49
Onderhoud.....	55
Hulp bij storingen.....	62
Opslag.....	63
EHBO.....	63

Hartelijk dank dat u voor de solo by AL-KO heggenschaar gekozen heeft. Het verheugt ons dat wij u de solo by AL-KO heggenschaar kunnen aanbieden; deze producten zijn het resultaat van een langdurig ontwikkelingsprogramma en jarenlange kennis en ervaringen.

De heggenscharen 163-55 en 163-70 combineren de superioriteit van ultramoderne techniek met een ergonomisch design; ze wegen weinig, zijn compact en worden als professioneel gereedschap voor zeer uiteenlopende toepassingen gebruikt.

Lees aandachtig deze brochure met gedetailleerde informatie over de verschillende punten die de uitstekende efficiëntie van deze gereedschappen aantonen. Let erop dat u de inhoud van deze brochure goed onder de knie heeft en volg de vermelde raadgevingen en aanwijzingen op. Daardoor kunt u het gereedschap veilig hanteren en behaalt u de best mogelijke resultaten met uw solo by AL-KO .



WAARSCHUWING!

Om het RISICO van letsels te vermijden, moet de gebruiker deze gebruikershandleiding zorgvuldig lezen voordat hij/zij de heggenschaar gebruikt. De fabrikant behoudt zich het recht voor om zonder voorafgaande kennisgeving de technische gegevens te wijzigen.

De technische gegevens kunnen van land tot land van elkaar verschillen. Geef altijd deze gebruikershandleiding mee wanneer u de heggenschaar aan anderen geeft.

REGLEMENTAIR GEBRUIK

De heggenschaar is uitsluitend bedoeld om struikgewas en hagen te snoeien en mag niet voor een ander doel worden gebruikt. Zorg dat heggenschaar nooit ondoelmatig gebruikt wordt.

SYMBOLEN OP HET APPARAAT

Symbolen

Zorg dat u de betekenis van de volgende symbolen kent voordat u deze handleiding leest:

	WAARSCHUWING/GEVAAR		Brandstof-olie-mengsel
	Lees, begrijp en volg de gebruikershandleiding		Motor handmatig starten
	Verboden		Noodstop
	Verboden te roken!		EHBO
	Omgang met open vlammen verboden!		Recycling
	Draag veiligheidshandschoenen!		AAN / START
	Er mogen zich noch personen, noch dieren in het werkbereik bevinden!		UIT / STOP
	Draag oog- en gehoorbescherming!		CE-markering

PRODUCTOVERZICHT

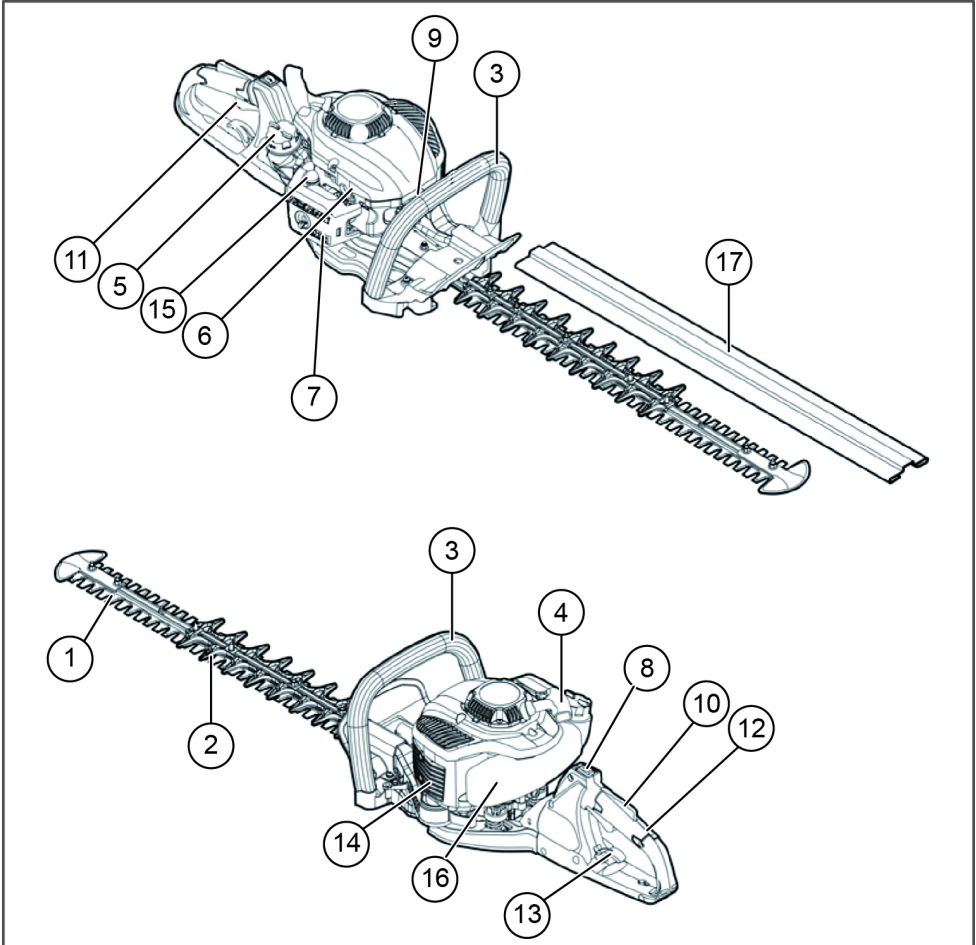

	BENAMING VAN DE ONDERDELEN	BENAMING VAN DE ONDERDELEN	BENAMING VAN DE ONDERDELEN
1	Snijmes	7	Carburateur (niet afgebeeld)
2	Stilstaand zwaard	8	I/O-schakelaar (AAN/UIT)
3	Voorste handgreep	9	Bougie
4	Starter met trekkoord	10	Ontgrendelingshendel
5	Deksel brandstofreservoir	11	Gashendel
		13	Ontgrendelingshendel van de achterste handgreep
		14	Geluidemper
		15	Brandstoftoevoerknop
		16	Brandstofreservoir
		17	Schede

	BENAMING VAN DE ONDERDELEN		BENAMING VAN DE ONDERDELEN		BENAMING VAN DE ONDERDELEN
6	Chokehendel	12	Achterste handgreep		

TECHNISCHE GEGEVENS

Model		163-55 Artikelnr.: 127325	163-70 Artikelnr.: 127326
Afmetingen (l x b x h) [mm]		1140 x 500 x 240	1220 x 500 x 240
Gewicht [kg]		5,2	5,4
Volume (brandstofreservoir) [l]		0,4	0,4
Cilinderinhoud [cm ³]		22,2	22,2
Maximaal motorvermogen [kW]		0,68	0,68
Snijlengte [mm]		550	700
Stationair toerental [omw/ ^{min}]		3100 ± 400	3100 ± 400
Toerental op aangrijppunt van koppeling [omw/ ^{min}]		4500	4500
Bougie		CDK CMR6A; TORCH CMR6A; NGK CMR6A; NHSP LD AL6RC	CDK CMR6A; TORCH CMR6A; NGK CMR6A; NHSP LD AL6RC
Type carburateur		Walbro WYC35	Walbro WYC35
Geluidsdrukniveau LpA [dB(A)] EN ISO 10517		95 K = 3	94,2 K = 3
Geluidsvermogen LWA [dB(A)] EN ISO 10517		107 K = 3	104,3 K = 3
Trillingen	voorste handgreep [m/s ²]	2,12	2,12
	achterste handgreep [m/s ²]	2,91	2,91

VEILIGHEIDSVOORSCHRIFTEN

Algemene veiligheidsregels

- DIT GEREEDSCHAP KAN ERNSTIGE LETSELS VEROORZAKEN! Lees alle instructies zorgvuldig zodat u het gereedschap correct kunt hanteren, voorbereiden, onderhouden, starten en stoppen. Maak uzelf vertrouwd met de bediening en het correcte gebruik van het gereedschap. **(1)**

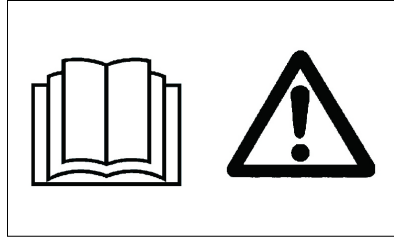

(1)

- Aanbevolen wordt om de heggenschaar enkel aan personen uit te lenen die ervaring hebben met het gebruik van heggenscharen.

Geef met het gereedschap ook altijd de gebruikershandleiding mee.

- Mensen die het gereedschap voor het eerst gebruiken, moeten de dealer om basisinstructies vragen, om zich vertrouwd te maken met de omgang met een heggenschaar.

- Kinderen en jongeren onder de 18 jaar mogen niet met de heggenschaar werken. Personen ouder dan 16 jaar mogen het gereedschap gebruiken om te oefenen, maar alleen onder toezicht van een gekwalificeerde begeleider.

- Gebruik de heggenschaar met de hoogst mogelijke zorg en aandacht.

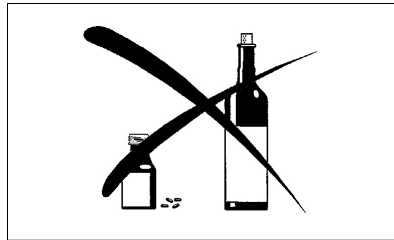

(2)

- Gebruik de heggenschaar alleen als u een gezonde fysieke conditie hebt. Werk altijd rustig en voorzichtig. De bediener is aansprakelijk tegenover derden.
- Gebruik de heggenschaar nooit wanneer u onder invloed van alcohol en/of geneesmiddelen bent of wanneer u zich moe of ziek voelt. **(2)**
- Gebruik de heggenschaar alleen bij goede verlichting en zicht. Pas tijdens de winter op voor gladde of natte oppervlakken die bijvoorbeeld met ijs of sneeuw bedekt zijn (slipgevaar). Zorg dat u altijd stabiel staat.
- Werk nooit op een onstabiele of hellende ondergrond.
- Gebruik de heggenschaar nooit terwijl u op een ladder staat.
- Klim nooit in bomen om met de heggenschaar te werken.
- Loop nooit achteruit terwijl u met het gereedschap werkt, om te vermijden dat u struikelt en de controle verliest.
- Schakel de motor altijd uit voordat u het gereedschap reinigt, onderhoudt of onderdelen ervan vervangt.
- Gebruik het gereedschap niet wanneer het snijgereedschap beschadigd of sterk versleten is.

Uitrusting voor persoonlijke beveiliging

- Draag functionele en geschikte kleding, d.w.z. de kleding moet nauwsluitend zijn zonder hinder te veroorzaken. Het is verboden om juwelen of te losse kleding te dragen, die in struiken en takken of in het gereedschap verstrikt kunnen geraken.
- Om letsels aan ogen, handen en voeten te vermijden, maar ook om het gehoor van de bediener te beschermen, moeten tijdens de werkzaamheden met de heggenschaar de hierna vermelde beschermingen/beschermende kleding gedragen worden.
- Draag een veiligheidsbril of een vizier wanneer u met de heggenschaar werkt om oogletsels te vermijden. (3)
- Draag voldoende gehoorbescherming om gehoorbeschadiging te vermijden (oorbeschermers, oordoppen, enz.). (3)
- Wij raden de bediener sterk aan een werkoverall te dragen. (4)
- Speciale handschoenen van dik leer maken deel uit van de voorgeschreven uitrusting en moeten altijd gedragen worden tijdens het gebruik van de heggenschaar. (4)
- Draag altijd stevige schoenen met een antislipzool tijdens het gebruik van de heggenschaar. Die beschermen tegen letsels en zorgen dat u stevig staat. (4)

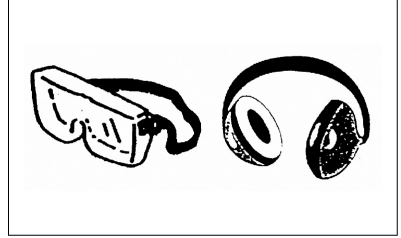

(3)



(4)

BEDIENING

Veiligheidsinstructies voor de bediening

- Zorg ervoor dat er zich binnen een werkbereik van 15 m (5) geen kinderen of andere personen bevinden en let ook op dieren in het werkbereik.
- Controleer voor gebruik altijd of de heggenschaar veilig is om te gebruiken.
- Controleer of de gashendel correct werkt. De gashendel moet gecontroleerd worden op soepele werking en gemakkelijke bediening. Controleer of de gashendelvergendeling correct werkt. Controleer of de handgrepen schoon en droog zijn en test de werking van de I/O-schakelaar. Zorg dat er op de handgrepen geen olie of brandstof terecht komt.
- Start de heggenschaar uitsluitend zoals beschreven in de gebruikershandleiding.

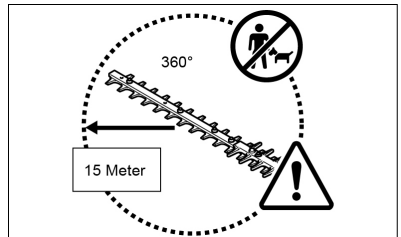

(5)

**WAARSCHUWING!**

Start de motor op geen enkele andere manier **(6)** !

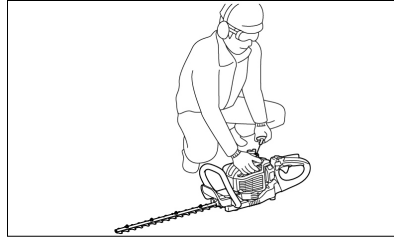
**(6)**

- Gebruik de heggenschaar uitsluitend voor het beoogde doel.
- Start de motor van de heggenschaar alleen nadat deze volledig is gemonteerd. Het gebruik van de heggenschaar is enkel toegestaan wanneer alle voorgeschreven toebehoren voor de werking van de heggenschaar gemonteerd is!
- Controleer voor het starten van de heggenschaar of het zwaard geen voorwerpen raakt, zoals takken, stenen, enz.
- Schakel de motor onmiddellijk uit wanneer er motorproblemen optreden.
- Houd tijdens het gebruik zowel de voorste als de achterste handgreep van de heggenschaar vast, door uw vingers rond de handgrepen te vouwen. Houd de handgrepen schoon en vrij van vocht, olie en smeermiddel.
- Zorg dat u altijd stabiel staat met een goed evenwicht.
- Dit gereedschap mag enkel buiten gebruikt worden.
- Let altijd goed op de werkomgeving en wees voorbereid op mogelijke gevaarlijke situaties die u kunnen ontgaan door de geluidsonwikkeling van de motor.
- Gebruik de heggenschaar altijd zo dat u de uitlaatgassen niet inademt. Laat de motor nooit draaien in gesloten ruimtes (risico van verstikking en gasvergiftiging). Koolstofmonoxide is een geurloos gas. Zorg altijd voor voldoende ventilatie.
- Schakel de motor uit wanneer u een pauze neemt of wanneer u de heggenschaar onbeheerd achterlaat. Leg de heggenschaar op een veilige plaats in een veilige positie, waar gevaar voor personen, het ontsteken van ontvlambare stoffen en schade aan het gereedschap uitgesloten zijn.
- Leg een warme heggenschaar nooit op droog gras of op andere ontvlambare materialen.
- Houd de motor en de geluiddemper altijd vrij van snoeiafval, bladeren en overtollig smeermiddel om brandgevaar te vermijden.
- Gebruik de motor nooit met een defecte uitlaatdemper.

- Schakel de motor uit voor transport. **(7)**

- Schakel de motor uit voor volgende werkzaamheden:
 - verhelpen van een verstopping,
 - uitvoeren van controles, onderhoudswerkzaamheden of andere werkzaamheden aan het gereedschap.

- Leg de heggenschaar tijdens het transport in een motorvoertuig op een veilige plaats neer om te voorkomen dat er brandstof uit lekt.

- Controleer voor het transport van de heggenschaar of het brandstofreservoir volledig leeg is om te voorkomen dat er brandstof uit lekt.

- Trek voor het transport of de opslag altijd de bescherming over het snijzwaard.

- Inspecteer het werkbereik op draden, snoeren, glas en andere vreemde voorwerpen die met het snijzwaard in aanraking zouden kunnen komen, voordat u met de heggenschaar snoeit.

- Elektrische schok: wees u bewust van alle soorten elektriciteitskabels en schrikdraadafrastering. Controleer het volledige werkbereik op elektrische bedrading en kabels voordat u begint te snoeien.

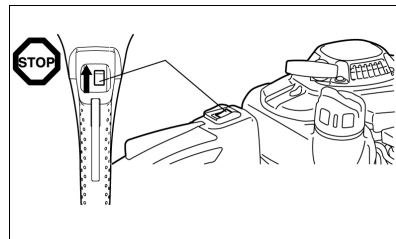
**(7)**

- ⇒ *Pauze*
- ⇒ *Transport*
- ⇒ *Brandstof bijvullen*
- ⇒ *Onderhoud*

- Vermijd tijdens het starten van de motor en tijdens het gebruik absoluut elk contact met het snijzwaard.
- Tijdens het gebruik moeten alle beveiligingen die met het gereedschap geleverd worden, zoals bijvoorbeeld afdekkingen, correct op het gereedschap bevestigd zijn.
- Verwijder zand, stenen, spijkers, draden, enz. uit het werkbereik. Vreemde voorwerpen kunnen de snijmesses beschadigen.
- Knip, voordat u de heg begint te snoeien, takken van 8 mm of dikker met een takkenschaar af.
- Controleer, voordat u begint te snoeien, of de snijmesses het maximale toerental bereikt hebben.
- Nadat de gashendel wordt losgelaten, duurt het enkele momenten voordat de snijmesses stoppen.
- Gebruik de heggenschaar niet met een hoger stationair toerental. Bij een te hoog stationair toerental, kunt u de snelheid van de snijmesses niet meer met de gashendel regelen.
- Houd tijdens het snoeien de heggenschaar zo, dat het zwaard een hoek van 15° tot 30° met de snoeilijn vormt.
- Wees bijzonder waakzaam wanneer u hagen dichtbij of tegen een afrastering snoeit.
- Zorg ervoor dat het snijzwaard geen harde voorwerpen raakt, zoals een afrastering, stenen of de grond. Bij contact met dergelijke voorwerpen kunnen de snijmesses barsten, scheuren of afbreken.

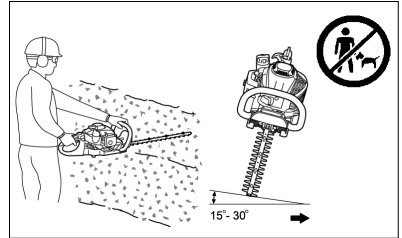

(18)

- Schakel de motor onmiddellijk uit en controleer het snijzwaard op beschadigingen wanneer het snijzwaard in aanraking komt met stenen of andere harde voorwerpen. Vervang een beschadigd snijmes voordat u de werkzaamheden verderzet.
- Las regelmatig pauzes in. solo by AL-KO adviseert om na 50 minuten snoeiwerk een pauze van 10 tot 20 minuten in te lassen.
- Probeer de heggenschaar altijd met zo weinig mogelijk lawaai en uitstoot van schadelijke stoffen te gebruiken. Controleer vooral of de carburateur correct is ingesteld en respecteer de voorgeschreven mengverhouding van brandstof en olie.
- Probeer nooit vastgeklemd materiaal te verwijderen wanneer de snijmesses bewegen. Schakel het gereedschap uit, leg het neer en verwijder dan pas dit soort materiaal.

Brandstof bijvullen

- Schakel de motor uit voordat u brandstof bijvult (7), houd voldoende afstand van open vlammen (8) en rook niet.
- Vul nooit brandstof bij wanneer de motor draait of warm is.
- Vermijd huidcontact met producten van minerale oliën. Adem geen brandstofdampen in. Draag altijd veiligheidshandschoenen om brandstof bij te vullen. Vervang en reinig de beschermende kleding regelmatig.
- Zorg ervoor, om bodemvervuiling (milieubescherming) te vermijden, dat geen brandstof en geen olie in de aarde terechtkomt. Veeg de heggenschaar onmiddellijk schoon nadat er brandstof op gemorst is. Laat de doeken waarmee u brandstof afgeveegd heeft, op een goed geventileerde plaats drogen voordat u deze weggooit. Anders kan spontane zelfontbranding optreden.
- Let erop dat uw kleding niet in contact met brandstof komt. Vervang uw kleding onmiddellijk wanneer brandstof op uw kleding terechtgekomen is (gevaar!).
- Controleer regelmatig of het deksel van het brandstofreservoir correct aangebracht is.
- Draai de brandstofvuldop stevig vast. Ga minstens 3 m weg van de plaats waar brandstof bijgevuld is voordat u de motor start. (9)
- Vul nooit brandstof bij in gesloten ruimtes. Op de vloer kunnen zich brandstofdampen verzamelen waardoor het tot een deflagratie of zelfs explosie kan komen.
- Transporteer en bewaar brandstoffen uitsluitend op in goedgekeurde recipiënten. Zorg ervoor dat de opgeslagen brandstof niet toegankelijk is voor kinderen.
- Reinig het gebied rondom de brandstofvuldop zorgvuldig, zodat er geen vuil in het brandstofreservoir komt.
- Draai de dop los en vul het reservoir met brandstof. Gebruik een trechter met bijbehorende zeef om de brandstof de filteren.
- Draai de dop met de hand stevig vast.
- Reinig het gebied rondom de schroefkop en het reservoir na het bijvullen van brandstof.
- Veeg gemorste brandstof altijd af (brandgevaar!).

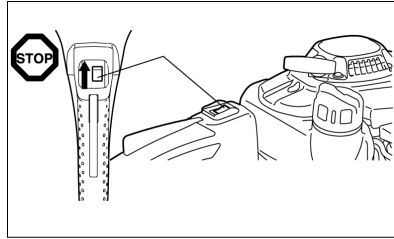

(7)

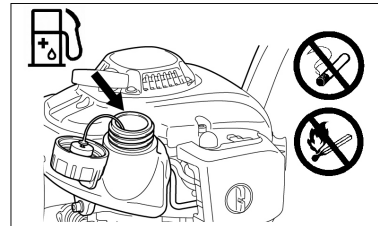

(8)

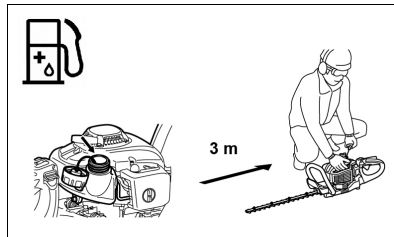

(9)



(13)

Brandstof-olie-mengsel

De heggenschaar wordt aangedreven door een zeer efficiënte tweetaktmotor.

Deze motor werkt op een mengsel van brandstof en tweetaktolie. De motor is ontwikkeld voor gebruik met loodvrije benzine met een octaangehalte van 91 ROZ. Wanneer deze brandstof niet beschikbaar is, kunt u een brandstof met een hoger octaangehalte gebruiken. De motor geraakt hierdoor niet beschadigd, maar kan wel slechter werken. Gelijkaardige problemen doen zich voor bij het gebruik van gelode brandstof. Voor een optimale werking van de motor en om uw gezondheid en het milieu te beschermen, gebruikt u uitsluitend loodvrije brandstof!

De motor wordt door tweetaktolie gesmeerd, die aan de brandstof wordt toegevoegd. De motor is ontwikkeld voor gebruik met solo by AL-KO tweetaktolie in een mengverhouding van 40:1 (ter bescherming van het milieu). Door de arme mengverhouding kunnen een minimale uitstoot van schadelijke stoffen bij tegelijkertijd een lange levensduur en een betrouwbare werking gegarandeerd worden. De mengverhouding van 40:1 (solo by AL-KO- tweetaktolie) moet absoluut gerespecteerd worden, anders kan de betrouwbare werking van de heggenschaar niet gegarandeerd worden.

De correcte mengverhouding:
Carburateurbrandstof:

- Voorgeschreven tweetaktolie = 40 : 1 of
- tweetaktolie van een andere fabrikant = aan 25: 1 aangebevolen

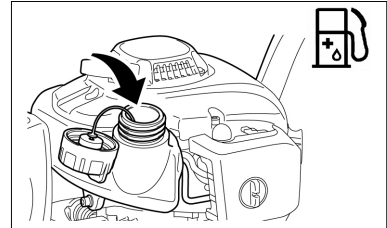

(11)

	+	
40:1	40:1	25:1
1.000 cm ³ (1 l) 5.000 cm ³ (5 l) 10.000 cm ³ (10 l)		25 cm ³ 40 cm ³ 125 cm ³ 200 cm ³ 250 cm ³ 400 cm ³

(12)

- i
 - Om het mengsel te bereiden, mengt u in een goedgekeurde recipiënt, die voldoet aan alle normen van de plaatselijk geldende regelgeving of deze overschrijdt, eerst de volledige hoeveelheid olie met de helft van de benodigde brandstof. Vul daarna de rest van de benodigde brandstof bij.
 - Schud het mengsel goed voordat u de tank van de heggenschaar ermee vult.
 - Voeg niet meer motorolie toe dan aangegeven, met het oog op een veilige werking. Dit leidt alleen maar tot een hogere productie van verbrandingsresten die het milieu vervuilen en zowel het uitlaatkanaal in de cilinder als de uitlaatdemper verstoppen. Bovendien neemt het brandstofverbruik toe en dalen de prestaties.

Omgang met producten van minerale oliën

Tijdens de omgang met brandstoffen dient men uiterst voorzichtig te zijn. Brandstoffen kunnen gelijkaardige substanties als oplosmiddelen bevatten. Vul het gereedschap enkel buiten op een goed geventileerde plaats met brandstof. Adem geen brandstofdampen in en vermijd dat brandstoffen en oliën in contact komen met de huid.

Wanneer de huid langere tijd herhaaldelijk met dit soort substanties in contact komt, droogt hij uit. Dit kan tot de meest uiteenlopende huidaanandoeningen lijden. Daarnaast werd melding gemaakt van allergische reacties.

Wanneer oliën, brandstoffen, enz. in de ogen terechtkomen, kunnen oogirritaties ontstaan. Spoel het betrokken oog onmiddellijk met schoon water, wanneer olie, brandstof, enz. in de ogen terechtkomt. Raadpleeg onmiddellijk een arts wanneer de oogirritatie aanhoudt!

De hoek van de achterste handgreep instellen

De hoek van de achterste handgreep kan 90° naar links of naar rechts gedraaid en vergrendeld worden.

Zo verandert u de hoek:

- 1 Trek aan de ontgrendelingshendel **(19A)** om de vergrendeling van de handgreep los te maken.
- 2 Draai de handgreep in de gewenste hoek van 0° en 90°.
- 3 Zorg ervoor dat de ontgrendelingshendel **(19A)** terugkeert naar zijn oorspronkelijke positie en dat de handgreepvergrendeling vastgeklikt is.

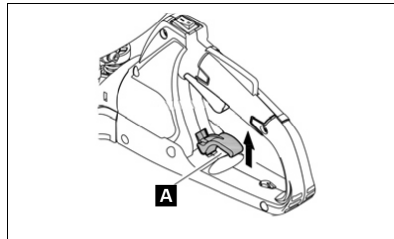

(19)



LET OP!

Bedien de gashendel niet wanneer de handgreepvergrendeling ontgrendeld is. Ontgrendel de handgreepvergrendeling niet tijdens de snoeiwerkzaamheden.

Het gereedschap starten

- Houd tenminste 3 meter afstand tot de plaats waar brandstof bijgevuld is.
- Plaats de heggenchaar op een schone ondergrond.
- Let erop dat het snijzwaard de bodem of andere voorwerpen niet raakt.



Koude start:

wanneer de motor koud is of langer dan 5 minuten uitgeschakeld was en brandstof bijgevuld is.

- 2 Druk meerdere keren (7 tot 10 keer) voorzichtig op de brandstofhandpomp **(15B)** totdat de brandstof in de brandstofhandpomp stroomt.

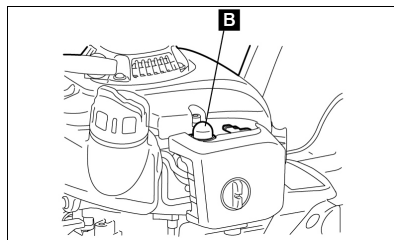

(15)

- 3 Zet de chokehendel **(16C)** in de stand .

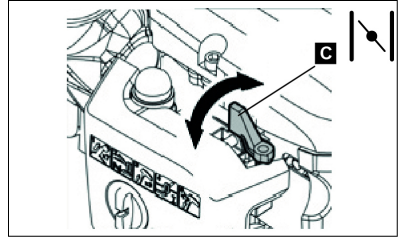

(16)

- 4 Houd het gereedschap stevig op de grond zodat u bij het starten met het trekkoord de controle niet verliest. Als u dat niet doet kan dat leiden tot ernstige letsels, materiële schade en/of beschadigingen van het gereedschap als gevolg van vallen of aanraking van het snijzwaard.
- 5 Trek de starthandgreep langzaam 10 tot 15 cm uit tot u een weerstand voelt.
- 6 Trek hard aan de starthandgreep. Daarbij voelt u een weerstand en de motor start.
- 7 Laat de motor ongeveer een minuut met een gematigd toerental draaien voordat u overschakelt naar volgas.

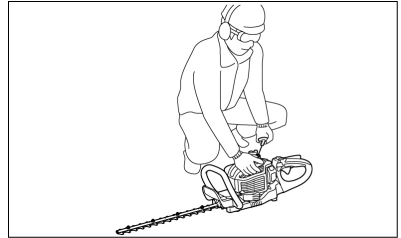

(6)

Het gereedschap stoppen

- 1 Laat de gashendel helemaal los.
- 2 Zet de I/O-knop op „O“ (UIT). De motor vertraagt en stopt.

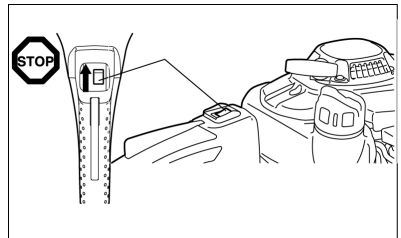

(7)

ONDERHOUD

Onderhoudsinstructies

- Denk aan het milieu en uw burens. Probeer de heggenchaar altijd met zo weinig mogelijk lawaai en uitschiet van schadelijke stoffen te gebruiken. Controleer vooral of de carburateur correct ingesteld is.
- Reinig de heggenchaar regelmatig en controleer of alle bouten en moeren stevig vastgedraaid zijn.
- Onderhoud of bewaar de heggenchaar nooit in de buurt van open vlammen, van vonken, enz. brandgevaar!

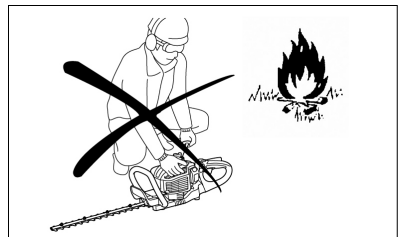

(10)

- Schakel de motor uit en trek de bougiestekker uit de bougie voordat u het snijzwaard reinigt/vervangt/slijpt of andere onderhoudswerkzaamheden uitvoert.
- Bewaar de heggenschaar op een goed geventileerde plaats. De opslagplaats moet voldoende hoog of afsluitbaar zijn, zodat de heggenschaar ontoegankelijk is voor kinderen.
- Voer enkel reparatiewerkzaamheden aan het gereedschap uit waarvoor u voldoende gekwalificeerd bent.
- Repareer of las beschadigde snijgereedschappen nooit.
- Inspecteer het snijzwaard regelmatig op schade met uitgeschakelde motor.
- Zorg ervoor dat snijgereedschappen altijd correct geslepen zijn.
- De messen zijn scherp; draag daarom bij de omgang met de messen en tijdens het slijpen van de messen altijd veiligheidshandschoenen.



LET OP!

Respecteer alle door de bevoegde beroepsverenigingen en overheden uitgegeven en door verzekeringsmaatschappijen aanbevolen maatregelen om ongevallen te vermijden! Breng geen technische wijzigingen aan de heggenschaar aan, omdat dit uw veiligheid in gevaar zou kunnen brengen!

De bediener mag uitsluitend de onderhouds- en reparatiewerkzaamheden uitvoeren die in deze gebruikershandleiding beschreven worden. Alle andere werkzaamheden moeten uitgevoerd worden door bevoegd onderhoudspersoneel.

Gebruik uitsluitend originele reserveonderdelen en originele accessoires die u via solo by AL-KO erkende servicecentra gekocht heeft.

Het gebruik van niet-goedgekeurd accessoires en gereedschappen leidt tot een verhoogd risico op ongevallen en verwonding. Voor persoonlijke en/of materiële schade veroorzaakt door het gebruik van niet goedgekeurde reserve-onderdelen en/of accessoires, aanvaardt solo by AL-KO geen enkele aansprakelijkheid.

De messen slijpen

Wanneer de randen afgerond zijn en niet meer goed snijden, slijpt u de gearceerde gedeelten in de afbeelding eraf (20-3). Slijp niet op de raakvlakken (glijoppervlakken) van de boven- en onderranden.

(20-1) Platte vijl

(20-2) Dwarsdoorsnede van de snijrand

- Schakel de motor uit, trek de bougiestekker uit en controleer of het snijzwaard en de messen beveiligd zijn voordat u begint te slijpen.
- Draag handschoenen, een veiligheidsbril, enz.
- Verwijder niet teveel materiaal. Hierdoor zou de geharde laag verwijderd worden en worden de messen tijdens gebruik erg snel bot.

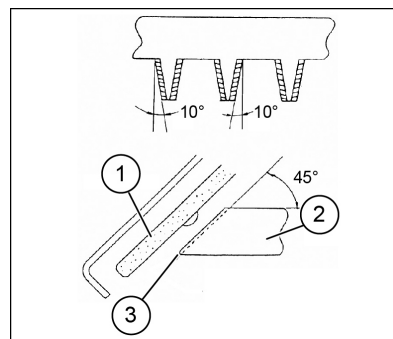

(20)

De afstand tussen het bovenste en onderste mes aanpassen

De bovenste/onderste mesbladen slijten. Als schoon snoeien niet meer mogelijk is, hoewel de messen scherp genoeg zijn, past u de afstand tussen de messen als volgt aan:

- 1 Draai de bouten los om het snijzwaard uit het gereedschap te nemen.
- 2 Draai de moer los met behulp van een ring- of steeksleutel **(21-1)**.
- 3 Draai de borgschroef met behulp van een torxsleutel **(21-2)** lichtjes vast, totdat u een weerstand voelt en draai hem vervolgens een kwartslag terug.
- 4 Houd de borgschroef **(21-2)** op zijn plaats en draai de moer **(21-1)** vast.
- 5 Breng een beetje olie aan op de raakvlakken van de messen.
- 6 Start de motor en knijp beurtelings de gashendel in en laat deze weer los gedurende een minuut.
- 7 Meet de tijd die de mesbladen nodig hebben om tot stilstand te komen nadat de gashendel is losgelaten. Wanneer dit twee seconden of langer duurt, schakelt u de motor uit en herhaalt u de stappen 2 tot en met 7.
- 8 Stop de motor en raak het oppervlak van de messen aan. Wanneer de messen niet te heet zijn om aan te raken, is de afstelling correct. Zijn de messen te heet om aan te raken, draai dan de borgschroef (2) een klein stukje terug en herhaal de stappen 6 tot en met 8.
- 9 Bevestig het snijzwaard op het gereedschap door de bouten vast te draaien.

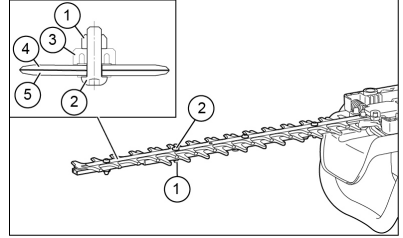

(21)



Schakel de motor uit en controleer of de snijmessen volledig stilstaan voordat u begint af te stellen.

In de messen zit een gleuf rondom de schroef **(21-2)**. Indien u stof ziet in de gleuf, verwijdert u dit.

Het stationair toerental controleren en instellen

Wanneer de motor stationair draait, moeten de snijmesses stilstaan.

- Het stationair toerental moet op 3.100 rpm (omw/min) ingesteld zijn.
- Stel het stationaire toerental in met behulp van de stelschroef (wanneer de motor stationair draait, moeten de snijmesses stilstaan).
 - Draai de stelschroef linksom om het stationair toerental te verlagen, wanneer de messen in stationaire toestand bewegen.
 - Draai de stelschroef rechtsom om het stationaire toerental te verhogen, wanneer de motor tijdens stationair draaien afslaat.

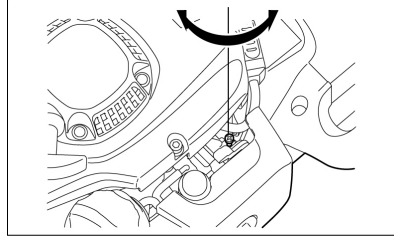

(22)

Raadpleeg uw erkend servicecentrum wanneer de snijbladen bij stationair toerental ook na het instellen van het stationaire toerental nog steeds bewegen.

- De koppeling mag ten vroegste bij 4000 rpm (omw/min) aangrijpen.
- Controleer de correcte werking van de I/O-schakelaar, de handgreep-ontgrendelingsgreep en de gashendel.

Het luchtfilter reinigen



GEVAAR!

Open vlammen ten strengste verboden!

Controleer en reinig het luchtfilter dagelijks of uiterlijk na 15 bedrijfsuren.

- Draai de chokehendel helemaal dicht en houd de carburateur vrij van stof en vuil.
- Draai de bevestigingsbout (23-1) los.
- Neem het luchtfilter eruit door de achterrand van het deksel van het luchtfilter naar voren te trekken.
- Wanneer het luchtfilterelement (spons) (23-2) door olie vervuild is, knijpt u deze goed uit.
- In geval van ernstige vervuiling:
 - Verwijder het filterelement (spons) (23-2), dompel het in warm water of in water met verdund neutraal reinigingsmiddel en laat het aansluitend volledig drogen.
 - Reinig het luchtfilterelement (vilt) (23-3) met benzine en droog het grondig.
- Laat de luchtfilterelementen volledig drogen voordat u het luchtfilter terugplaatst. Wanneer de luchtfilterelementen onvoldoende gedroogd zijn, kunnen moeilijkheden bij het starten van de motor optreden.
- Veeg olie rondom het luchtfilter weg met een poetsdoek.
- Plaats het luchtfilterdeksel onmiddellijk na het reinigen terug en draai de bevestigingsbout (23-1) vast.

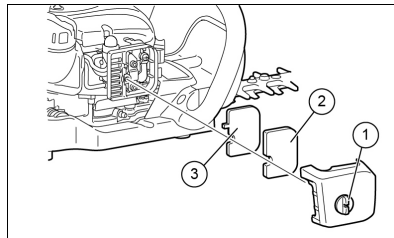

(23)



Aandachtspunten bij de omgang met de luchtfilterelementen

- Maak de luchtfilterelementen meerdere keren per dag schoon, als onder extreem stoffige omstandigheden wordt gewerkt.
- Als u blijft doorwerken terwijl de luchtfilterelementen besmeurd zijn met olie, kan de olie buiten het luchtfilter terechtkomen en tot olievervuiling leiden.

De bougie controleren

Controleer en reinig de bougie uiterlijk na 50 bedrijfsuren.

- Gebruik uitsluitend de meegeleverde universele schroefsleutel om de bougie los en vast te schroeven.
- De afstand tussen de beide elektroden van de bougie moet 0,7 tot 0,8 mm bedragen. Corrigeer de afstand wanneer die te klein of te groot is. Reinig de bougie grondig of plaats een nieuwe bougie als de bougie verstopt zit met roet of vuil. Gebruik uitsluitend reservebougies van exact hetzelfde type.

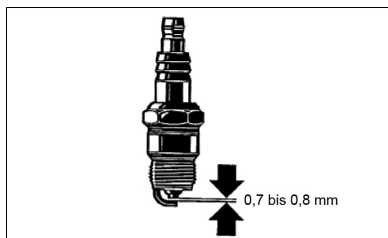

(25)

Smeren

Spuut elke 50 bedrijfsuren smeervet in de smeernippel (26-1).



- Houd u strikt aan de opgegeven smeerintervallen en de hoeveelheid smeervet.
- Anders kan er schade aan het gereedschap ontstaan door onvoldoende smering.

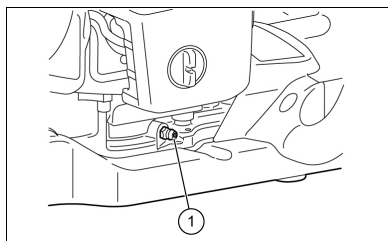

(26)

Het brandstoffilter reinigen

(zuigkop in het brandstofreservoir)



WAARSCHUWING!

Open vlammen ten strengste verboden!

Controleer en reinig het brandstoffilter maandelijks of uiterlijk na 50 bedrijfsuren.

- De brandstof die de carburateur nodig heeft wordt door het fijnfilter (27-1) in de zuigkop gefilterd.
- Voer regelmatig een visuele controle van het fijnfilter uit.

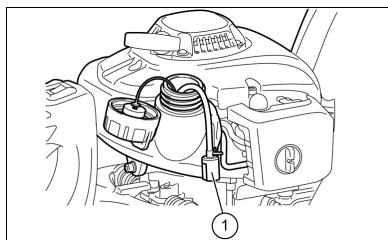

(27)

- Om het fijnfilter (27-1) te controleren, opent u de brandstofvuldop en gebruikt u een draadhaak om de zuigkop uit de tankopening te trekken. Vervang het fijnfilter (27-1) door een nieuwe wanneer het fijnfilter (27-1) hard geworden is, vervuild is of verstopt zit.
- Vervang het fijnfilter (27-1) minstens elke drie maanden, zodat de toevoer van voldoende brandstof naar de carburateur gegarandeerd wordt. Te weinig toevoer van brandstof leidt tot startproblemen van de motor en tot een vermindering van het maximumtoerental.

De brandstofleiding vervangen



WAARSCHUWING!

Open vlammen ten strengste verboden!

Controleer en reinig de brandstofleiding (28-1) dagelijks of uiterlijk na 10 bedrijfsuren.

- Vervang de brandstofleiding (28-1) na 200 bedrijfsuren of uiterlijk, ongeacht van de bedrijfsduur, jaarlijks. Anders kan brandstoflekkage brand veroorzaken.
- Vervang de brandstofleiding (28-1) onmiddellijk wanneer u merkt dat er een lekkage is.

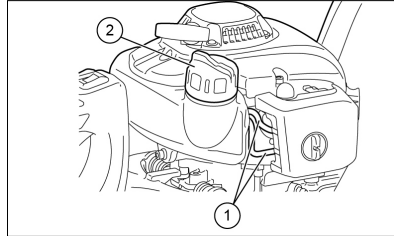

(28)

De brandstofvuldop vervangen

- Vervang de brandstofvuldop (28-2) wanneer de dop een scheur of beschadiging vertoont.
- De brandstofvuldop vertoont na verloop van tijd slijtage. Vervang de brandstofvuldop elke twee of drie jaar.

Raadpleeg uw erkend solo by AL-KO servicecenter wanneer onderhoudswerkzaamheden en afstellingen dienen te gebeuren die niet in deze gebruikershandleiding toegelicht worden.

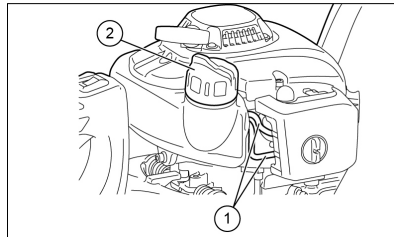

(28)

Dagelijkse inspecties en onderhoudswerkzaamheden

Voer de volgende onderhoudswerkzaamheden regelmatig uit om een lange levensduur van het gereedschap te bereiken en beschadigingen aan het gereedschap te voorkomen.

Voor gebruik:

- Controleer het gereedschap op losse bouten en ontbrekende onderdelen. Let er vooral op of de bouten van de snijmesses goed vastgedraaid zijn.
- Controleer of de koelluchtinlaatopeningen en de koelribben van de cilinder niet verstopt zijn. Reinig deze indien nodig.
- Reinig en controleer het brandstofreservoir op lekkage en vreemde voorwerpen in het reservoir.

Na gebruik:

- Reinig de buitenkant van de heggenschaar en controleer de heggenschaar op beschadigingen.
- Reinig het luchtfilter. Reinig het filter meerdere keren per dag wanneer u in zeer stoffige omstandigheden werkt.
- Controleer de snijmesses op beschadigingen en zorg ervoor dat de messen stevig gemonteerd zijn.

Onderhoudsplan

Na het bijvullen van brandstof	– Gashendel	■ De werking controleren
	– I/O-schakelaar	■ De werking controleren
Vóór elk gebruik	– Motor	■ Visuele controle op beschadigingen en stevige bevestiging
	– Bouten en moeren	■ De algemene conditie en veiligheid controleren
	– Luchtfilter	■ Reinigen
	– Koelluchtkanaal	■ Reinigen
	– Snijgereedschap	■ Op beschadigingen en scherpte controleren
	– Stationair toerental	■ Inspecteren (snijgereedschap mag niet bewegen)
	– Brandstofreservoir	■ Controleren en reinigen
Elke 50 uur	– Tandwielhuis	■ Smeren
	– Bougie	■ Controleren en evt. vervangen
Jaarlijks	– Brandstofleiding	■ Vervangen
Elke twee jaar	– Brandstofvuldop	■ Vervangen
Voor een langdurige opslag	– Brandstofreservoir	■ Leegmaken en reinigen
	– Carburateur	■ De motor laten draaien tot de brandstof volledig verbruikt is
	– Zuigkop	■ Vervangen

HULP BIJ STORINGEN

Probleem	Systeem	Waarneming	Oorzaak
Motor start niet of moeizaam	Ontstekingsstelsel	Ontstekingsvonk aanwezig	Storing in de brandstofvoeder of in het compressiesysteem, mechanisch defect
		Geen ontstekingsvonk	I/O-schakelaar ingeschakeld, kortsluiting of bedradingsfout, bougie of bougiestekker defect, ontstekingsmodule defect
	Brandstofvoeder	Brandstofreservoir gevuld	Choke niet in correcte stand, carburateur defect, zuigkop (brandstoffilter) vervuild, brandstofleiding gebogen of onderbroken
	Compressie	Binnenkant van de motor	Cilindervoetpakking defect, krukaskeerringen beschadigd, cilinder of zuigerringen defect
		Buitenkant van de motor	Afdichting bougie niet correct
Problemen bij starten van warme motor	Mechanisch defect	Starter grijpt niet aan	Gebroken startveer, gebroken onderdelen binnenin de motor
		Brandstofreservoir gevuld, ontstekingsvonk aanwezig	Carburateur vervuild
Motor start, maar slaat meteen weer af	Brandstofvoeder	Brandstofreservoir gevuld	Stationair toerental niet correct afgesteld, zuigkop of carburateur vervuild
			Probleem met ontluchting van brandstofreservoir, brandstofvoederleiding onderbroken, kabel of I/O-schakelaar defect

Probleem	Systeem	Waarneming	Oorzaak
Onvoldoende prestaties	Mogelijk zijn meerdere systemen tegelijk de oorzaak	Motor draait stationair	Luchtfilter vervuild, carburateur vervuild, geluiddemper verstopt, uitlaatkanaal in cilinder verstopt

OPSLAG

- Wanneer u het gereedschap langere tijd wilt opbergen, tapt u al de brandstof uit het reservoir en de carburateur als volgt af: tap al de brandstof af uit het brandstofreservoir.
- Verwijder de bougie en giet enkele druppels olie in de opening van de bougie. Trek vervolgens langzaam aan het startkoord, zodat de volledige binnenkant van de cilinder door een oliefilm bedekt wordt en draai de bougie weer vast.

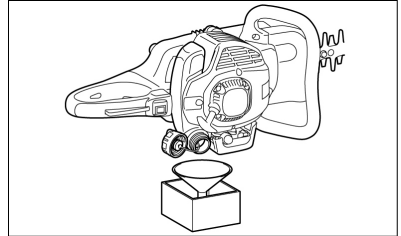

(29)

- Verwijder stof en vuil van de snijmessen en van de buitenkant van het gereedschap, veeg de messen en het gereedschap schoon met een olieachtige doek en berg het gereedschap op een zo droog mogelijke plaats op.

EHBO

Zorg ervoor dat bij een ongeval een correct gevulde EHBO-koffer conform DIN 13164 in de buurt van de werkplek beschikbaar is.

Vul al het materiaal dat uit de EHBO-koffer genomen wordt onmiddellijk aan.

Geef de volgende informatie wanneer u hulp nodig heeft:

- plaats van het ongeval
- wat is er gebeurd
- aantal gewonde personen
- ernst van de letsels- uw naam

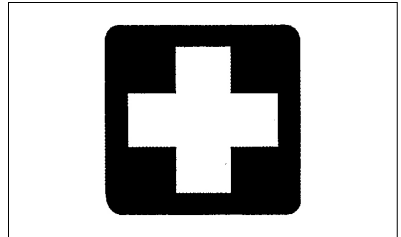

EG-CONFORMITEITSVERKLARING

Hierbij verklaren wij dat dit product in de door ons uitgebrachte uitvoering voldoet aan de eisen vastgelegd in de geharmoniseerde EU-richtlijnen, de EU-veiligheidsnormen en de standaardproductspecificaties.

Product

Benzine-heggenchaar

Serienummer

G2442445

Type

163-55

163-70

Fabrikant

AL-KO Geräte GmbH

Ichenhauser Str. 14

89359 Kötz

DEUTSCHLAND

EU-richtlijnen

2006/42/EG

2000/14/EG

2014/30/EU

Gevolmachtigde

Andreas Hedrich

Ichenhauser Str. 14

89359 Kötz

DEUTSCHLAND

Geharmoniseerde normen

EN ISO 10517

EN ISO 14982

EN ISO 22867

EN ISO 22868

Niveau geluidsvermogen

gemeten / gegarandeerd

163-55

104,3 dB(A) / 107 dB(A)

163-70

104,3 dB(A) / 107 dB(A)

Beoordeling van conformiteit

2000/14/EG

Bijlage V

Kötz, 2016-08-26



Managing Director

TRADUCTION DE LA NOTICE D'UTILISATION ORIGINALE

Table des matières

Utilisation conforme.....	65
Symboles sur l'appareil.....	66
Aperçu produit.....	67
Consignes de sécurité.....	69
Utilisation.....	70
Maintenance et entretien.....	76
Aide en cas de panne.....	83
Stockage.....	84
Premiers secours.....	84

Merci d'avoir choisi un taille-haie solo by AL-KO . Nous sommes ravis de pouvoir vous proposer nos taille-haies solo by AL-KO ; ces produits résultent d'un long programme de développement et de plusieurs années d'expérience et de découvertes.

Les taille-haie 163-55 et 163-70 représentent la combinaison de la supériorité des techniques modernes et d'un design ergonomique ; ils sont légers et compacts et, en tant qu'outils professionnels, ils seront utiles pour de nombreuses applications.

Lisez cette brochure attentivement. Elle contient des informations détaillées sur différents points démontrant l'exceptionnelle performance de ces outils. Veillez à comprendre l'intégralité du contenu de cette brochure et respectez les différents conseils et instructions donnés. Ainsi, vous pourrez utiliser l'outil en toute sécurité et obtenir des résultats exceptionnels avec votre taille-haie solo by AL-KO .



AVERTISSEMENT!

Afin d'éviter tout RISQUE de blessures, l'utilisateur doit lire attentivement ce mode d'emploi avant d'utiliser le taille-haie. Le fabricant se réserve le droit de modifier les informations techniques sans préavis.

Les données techniques peuvent varier selon les pays. Remettez systématiquement ce mode d'emploi à toute personne à qui vous délivrez le taille-haie.

UTILISATION CONFORME

Le taille-haie a été exclusivement conçu pour la taille et l'élagage des broussailles et des haies ; toute autre utilisation n'est pas autorisée. N'utilisez jamais le taille-haie à d'autres fins.

SYMBOLES SUR L'APPAREIL

Symboles

Avant de lire ce mode d'emploi, veuillez prendre connaissance de la signification des symboles suivants :

	ATTENTION/DANGER		Mélange carburant/huile
	Lecture, compréhension et respect du mode d'emploi		Démarrage moteur manuel
	Interdit		Arrêt d'urgence
	Interdiction de fumer !		Premiers secours
	Ne pas utiliser avec une flamme nue !		Recyclage
	Portez des gants de protection !		ALLUMER / DÉMARRAGE
	Aucune personne ou animal ne doit se trouver dans la zone de travail !		ÉTEINDRE / ARRÊT
	Portez des protections pour les yeux et les oreilles !		Marquages CE

APERÇU PRODUIT

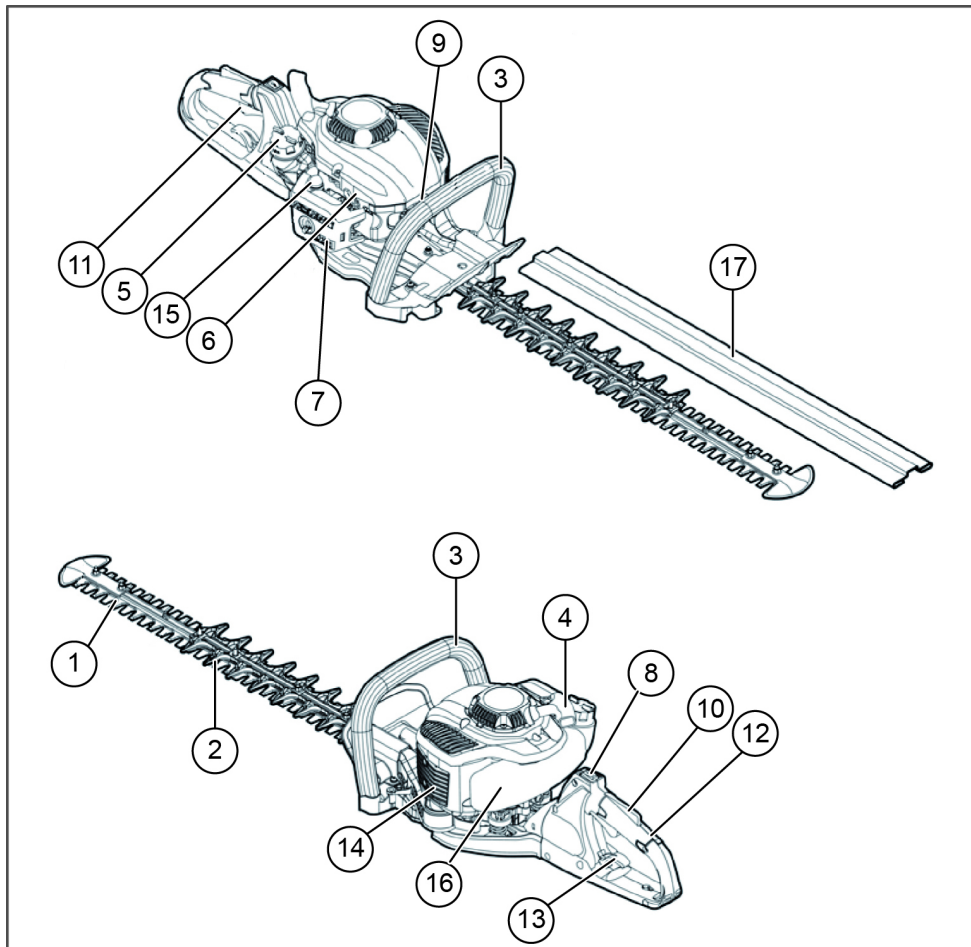

	DÉSIGNATION DU COMPOSANT		DÉSIGNATION DU COM- POSANT		DÉSIGNATION DU COM- POSANT
1	Lame de coupe	7	Carburateur (non repré- senté)	13	Levier de déverrouillage de la poignée arrière
2	Épée immobile	8	Commutateur A/É (AL- LUME/ÉTEINT)	14	Piège à sons
3	Poignée avant	9	Bougie d'allumage	15	Primer
4	Démarrreur à tirette	10	Levier de déverrouillage	16	Réservoir à carburant
5	Couvercle réservoir de carburant	11	Manette des gaz	17	Protection pour épée

	DÉSIGNATION DU COMPOSANT		DÉSIGNATION DU COMPOSANT		DÉSIGNATION DU COMPOSANT
6	Levier de starter	12	Poignée arrière		

DONNÉES TECHNIQUES

Modèle		163-55 Réf. : 127325	163-70 Réf. : 127326
Dimensions (L x l x H) [mm]		1140 x 500 x 240	1220 x 500 x 240
Poids [kg]		5,2	5,4
Volume (réservoir de carburant) [l]		0,4	0,4
Cylindrée [cm ³]		22,2	22,2
Puissance maximale du moteur [kW]		0,68	0,68
Longueur de coupe [mm]		550	700
Régime à vide [min ⁻¹]		3100 ± 400	3100 ± 400
Couple pour l'embrayage [min ⁻¹]		4500	4500
Bougie d'allumage		CDK CMR6A; TORCH CMR6A; NGK CMR6A; NHSP LD AL6RC	CDK CMR6A; TORCH CMR6A; NGK CMR6A; NHSP LD AL6RC
Type de carburateur		Walbro WYC35	Walbro WYC35
Niveau de pression sonore LpA [dB(A)] EN ISO 10517		95 K = 3	94,2 K = 3
Puissance sonore LWA [dB(A)] EN ISO 10517		107 K = 3	104,3 K = 3
Oscillations	poignée avant [m/s ²]	2,12	2,12
	poignée arrière [m/s ²]	2,91	2,91

CONSIGNES DE SÉCURITÉ

Règles de sécurité générales

- **CET OUTIL PEUT CAUSER DE GRAVES BLESSURES !** Lisez l'intégralité des instructions attentivement afin de manipuler, préparer, entretenir et réparer, démarrer et arrêter l'outil de manière appropriée. Familiarisez-vous avec l'utilisation et l'usage approprié de l'outil. **(1)**
- Il est recommandé de prêter le taille-haie exclusivement à des personnes qui sont expérimentées avec les taille-haies. Toujours transmettre le mode d'emploi avec l'outil.
- Les premiers utilisateurs doivent demander les instructions de base au revendeur afin de se familiariser avec le taille-haies.
- Les enfants et les adolescents de moins de 18 ans ne doivent pas utiliser le taille-haies. Les personnes de moins de 16 ans peuvent s'entraîner à utiliser l'outil sous la surveillance d'un animateur qualifié.
- Utilisez le taille-haie avec prudence et la plus grande attention.

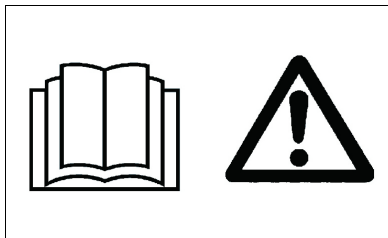

(1)

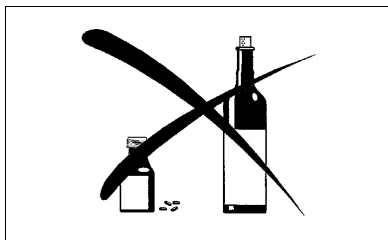

(2)

- Utilisez le taille-haie exclusivement si vous êtes dans une bonne forme physique. Réalisez tous les travaux calmement et avec précaution. L'utilisateur est responsable à l'égard des tiers.
- N'utilisez jamais le taille-haie si vous êtes sous l'emprise de l'alcool et/ou de médicaments ou si vous vous sentez fatigué ou malade. **(2)**
- Utilisez le taille-haie exclusivement quand la lumière et la visibilité sont bonnes. Faites attention aux zones glissantes et humides pendant les mois froids, comme les surfaces glacées ou enneigées (risque de glissade). Faites attention à conserver une bonne stabilité.
- Ne travaillez jamais sur des surfaces non stables ou en pente.
- N'utilisez jamais le taille-haie en étant sur une échelle.
- Ne montez jamais sur un arbre afin d'utiliser le taille-haie.
- Ne vous déplacez pas en arrière quand vous utilisez l'outil afin d'éviter de trébucher ou de perdre le contrôle de l'appareil.
- Arrêtez toujours le moteur avant de nettoyer ou de réparer l'outil ou de remplacer des pièces.
- N'utilisez pas l'outil si la lame de coupe est abîmée ou fortement usée.

Équipement de protection individuel

- Portez des vêtements spécifiques et appropriés, c'est-à-dire près du corps mais qui ne vous handicapent pas. Le port de bijoux ou de vêtements trop amples qui pourraient s'accrocher dans les buissons ou les broussailles ou dans le véhicule n'est pas autorisé.
- Afin d'éviter toute blessure aux yeux, mains et pieds, mais également afin de protéger l'ouïe de l'utilisateur, il faut porter les protections et les vêtements de sécurité suivants lors de l'utilisation du taille-haie. **(3)**
- Pendant l'utilisation du taille-haie, il faut porter des lunettes de protection ou une visière afin d'éviter toute blessure aux yeux. **(3)**
- Portez une protection pour les oreilles afin d'éviter toute lésion auditive (coquilles de protection, bouchons d'oreille, etc.). **(3)**
- Nous recommandons à l'utilisateur de porter une combinaison de travail. **(4)**
- Des gants spéciaux en cuir épais font partie de l'équipement recommandé et doivent obligatoirement être portés pendant l'utilisation du taille-haie. **(4)**
- Pendant l'utilisation du taille-haie, portez toujours des chaussures solides avec une semelle antidérapante. Ces chaussures protègent contre les blessures et offrent un bon maintien. **(4)**

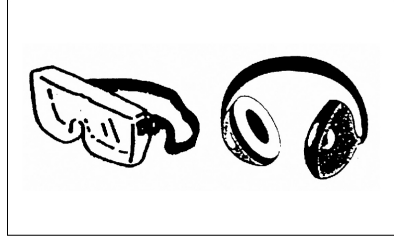

(3)



(4)

UTILISATION

Consignes de sécurité relatives à l'utilisation

- Assurez-vous qu'aucun enfant ni personne ne se trouve **(5)** à 15 mètres de la zone de travail. Veillez en outre à ce que les animaux ne pénètrent pas dans cette zone.
- Vérifiez la sûreté du taille-haie avant toute utilisation.
- Assurez-vous que la manette de gaz de l'accélérateur fonctionne correctement. Vérifiez que la manette de gaz se déplace de manière régulière et facilement. Assurez-vous que le système d'arrêt de la manette de gaz fonctionne correctement. Assurez-vous que les poignées sont propres et sèches et vérifiez le bon fonctionnement du commutateur A/É. Maintenez les poignées exemptes d'huile et de graisse.
- Démarrez le taille-haie conformément aux instructions du mode d'emploi.

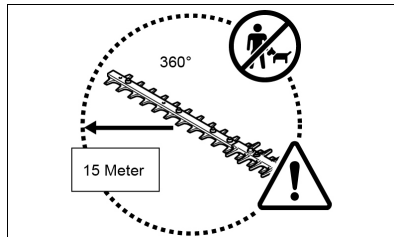

(5)

**AVERTISSEMENT!**

Ne démarrez jamais le moteur d'une autre manière **(6)** !

- N'utilisez le taille-haie que pour l'usage qui est prévu.
- Ne démarrez le moteur que lorsque le montage complet du taille-haie est terminé. Le fonctionnement du taille-haie est autorisé exclusivement lorsque l'ensemble des accessoires nécessaires à son fonctionnement ont été installés !

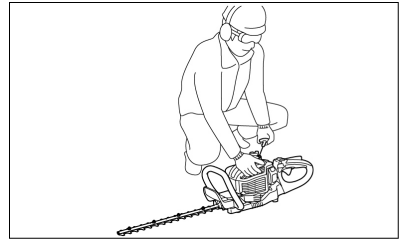
**(6)**

- Avant de démarrer le taille-haie, assurez-vous que l'épée n'est en contact avec aucun objet, comme des branches ou des pierres par exemple.
- Arrêtez immédiatement le moteur si vous constatez des problèmes au niveau du moteur.
- Pendant l'utilisation du taille-haie, tenez fermement l'appareil au niveau des poignées avant et arrière en posant vos doigts autour des poignées. Assurez-vous que les poignées sont propres et exemptes d'humidité, d'huile et de graisse.
- Faites attention à conserver une bonne stabilité.
- Cet outil doit être exclusivement utilisé en extérieur.
- Restez attentif à votre environnement et soyez vigilant car le bruit du moteur peut vous empêcher d'anticiper certains dangers.
- Utilisez le taille-haie de manière à ce que vous ne respiriez pas les gaz d'échappement. N'utilisez jamais le moteur dans des endroits fermés (risque de suffocation et d'intoxication au gaz). Le dioxyde de carbone est un gaz inodore. Veillez à ce que la ventilation soit suffisante à tout moment.
- Arrêtez le moteur quand vous faites une pause ou quand vous laissez le taille-haie sans surveillance. Posez le taille-haie dans un endroit et dans une position sûrs pour éviter que des personnes ne se blessent ou que des matières inflammables s'enflamment et que l'outil soit endommagé.
- Ne posez jamais le taille-haie encore chaud sur un gazon sec ou sur tout matériau inflammable.
- Veillez à ce que le moteur et le silencieux ne soient jamais recouverts de déchets de coupe, de feuilles ou de trop de lubrifiant afin d'écartier tout risque d'incendie.
- N'utilisez jamais le moteur si le silencieux d'échappement est endommagé.

- Arrêtez le moteur avant tout transport de l'outil. **(7)**
- Arrêtez le moteur avant tout événement suivant :
 - Résoudre un blocage,
 - Réalisation de vérifications, travaux de maintenance ou travaux divers sur l'outil.

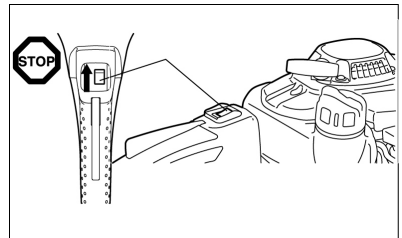
**(7)**

- *Pause*
- *Transport*
- *Faire le plein*
- *Entretien*
- Pour transporter le taille-haie, installez-le dans une position sûre dans le véhicule afin d'éviter toute fuite de carburant.
- Avant le transport du taille-haie, assurez-vous que le réservoir de carburant est vide fin d'éviter toute fuite de carburant.
- Remettez la protection de l'épée avant chaque transport ou stockage.
- Assurez-vous qu'il n'y a pas de câbles, cordes, verre et tout autre corps étranger qui pourraient entrer en contact avec l'épée sur la zone de travail avant d'utiliser le taille-haie.
- Électrocution : faites attention à tout type de câbles électriques et de clôtures électriques. Repérez tous les câbles et clôtures électriques sur le terrain avant de commencer la taille.
- Éviter tout contact avec l'épée au démarrage du moteur et pendant l'utilisation.

- Pendant l'utilisation, tous les dispositifs de protection fournis avec l'outil, comme les couvercles, doivent impérativement être fixés.
- Débarrassez la zone de travail du sable, des pierres, des clous et des câbles. Les corps étrangers peuvent endommager l'épée de coupe.
- Avant la taille des haies, découpez les branches de 8 mm ou plus avec un sécateur.
- Avant de commencer la taille, assurez-vous que l'épée de coupe a atteint la vitesse de travail maximale.
- Après avoir relâché la poignée d'accélérateur, il faut attendre un court moment avant l'arrêt complet de l'épée.
- N'utilisez pas le taille-haie à un régime à vide élevé. Si le régime à vide est trop élevé, vous ne pourrez plus régler la vitesse de l'épée de coupe avec la poignée de l'accélérateur.
- Pendant la taille, tenez le taille-haie de manière à ce que l'épée forme un angle entre 15° et 30° avec la ligne de coupe.
- Faites particulièrement attention lorsque vous taillez des haies à proximité de clôtures en fil de fer.
- Veillez à ce que l'épée de coupe n'entre en contact avec aucun objet tel que des clôtures en fil de fer, des pierres ou le sol. Si l'épée entre en contact avec l'un de ces objets, elle risque d'éclater, de rompre ou de se casser.

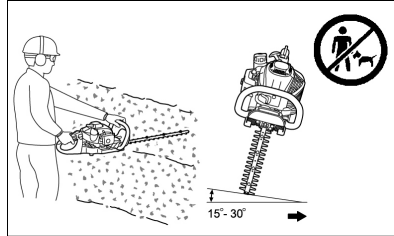

(18)

- Si l'épée entre en contact avec une pierre ou tout autre objet dur, éteignez immédiatement le moteur et vérifiez l'état de l'épée. Remplacez une épée endommagée avant de commencer les travaux.
- Faites des pauses régulières. solo by AL-KO recommande de faire une pause de 10 à 20 minutes après 50 minutes de taille.
- Essayez d'utiliser le taille-haie en générant le moins de bruit et d'émissions possible. Vérifier en particulier le réglage du carburateur et veillez à ce que le mélange carburant-huile prescrit soit respecté.
- N'essayez jamais de retirer une matière coincée d'une épée en mouvement. Éteignez l'outil, posez-le et retirez enfin la matière coincée.

Faire le plein

- Arrêtez le moteur avant de remplir le réservoir (7), respectez une distance suffisante avec toute flamme nue (8) et ne fumez pas.
- Ne remplissez jamais le réservoir quand le moteur fonctionne ou quand il est chaud.
- Évitez tout contact de la peau avec des produits pétroliers. Ne respirez pas les vapeurs de carburant. Portez toujours des gants de protection quand vous faites le plein. Changez et nettoyez régulièrement vos vêtements de protection.

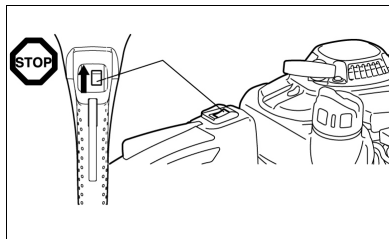

(7)

- Pour éviter toute contamination du sol (protection de l'environnement), assurez-vous que le carburant ou l'huile ne pénètre pas dans la terre. Essuyez immédiatement toute tache de carburant tombée sur le tailleur. Laissez sécher le tissu utilisé pour essuyer le carburant dans un endroit bien aéré avec de le jeter. Sinon, il subsiste un risque de combustion spontanée.

- Veillez à ce que vos vêtements n'entrent pas en contact avec du carburant. Si vos vêtements sont tachés par du carburant, changez-les immédiatement (danger !).

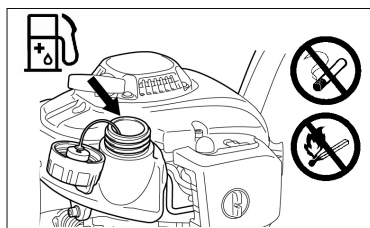

(8)

- Vérifiez régulièrement que le couvercle du réservoir de carburant est bien fermé.

- Vissez le couvercle du réservoir correctement. Éloignez-vous d'au moins 3 mètres du réservoir avant de démarrer le moteur. (9)

- Ne remplissez jamais le réservoir dans une pièce fermée. Des vapeurs de carburant risquent de s'accumuler sur le sol et de provoquer une déflagration ou même un explosion.

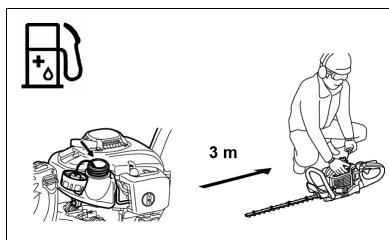

(9)

- Transportez et stockez le carburant exclusivement dans les conteneurs prévus à cet effet. Veillez à ce qu'aucun enfant n'ait accès au stock de carburant.

- Nettoyez régulièrement la zone autour du couvercle du réservoir afin d'éviter que des poussières ne pénètrent dans le réservoir.

- Dévissez le couvercle et remplissez le réservoir avec du carburant. Pour filtrer le carburant, utilisez un entonnoir avec un filtre adapté.

- Vissez le couvercle du réservoir correctement à la main.

- Après avoir rempli le réservoir, nettoyez la zone autour du couvercle et du réservoir.

- Nettoyez toutes les taches de carburant (risque d'incendie !).

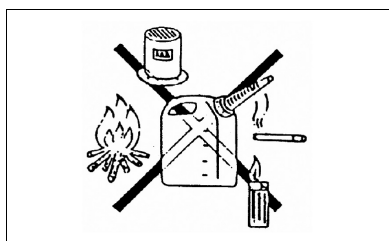

(13)

Mélange carburant/huile

Le taille-haie est entraîné par un moteur à deux temps très puissant.

Ce moteur fonctionne avec un mélange de carburant et d'huile deux temps. Ce moteur a été conçu pour de l'essence sans plomb avec un indice d'octane ROZ 91. Si ce carburant n'est pas disponible, vous pouvez utiliser un carburant avec un indice d'octane supérieur. Cela n'endommagera pas le moteur, mais son fonctionnement peut se dégrader.

Le carburant plombé peut causer les mêmes problèmes. Afin de garantir un fonctionnement optimal du moteur et protéger votre santé et l'environnement, veuillez n'utiliser que du carburant sans plomb !

Le moteur est lubrifié par une huile à deux temps qui est mélangé au carburant. Le moteur a été conçu pour une utilisation avec une huile deux temps solo by AL-KO avec une proportion de mélange de 40:1 (protection de l'environnement). Ce faible rapport de mélange permet de garantir une émission minimale de polluants ainsi qu'une durée de vie allongée et un fonctionnement fiable. Le rapport de mélange de 40:1 (huile à deux temps solo by AL-KO) doit impérativement être respecté afin de garantir un fonctionnement fiable du taille-haie.

Le rapport de mélange correct :

Essence pour le carburateur :

- Huile à deux temps prescrite = 40 : 1 ou
- huile à deux temps d'un autre fabricant = 25 : 1 recommandé

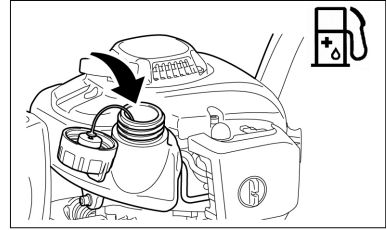

(11)

	+	
40:1		40:1 25:1
1.000 cm ³ (1 l) 5.000 cm ³ (5 l) 10.000 cm ³ (10 l)		25 cm ³ 40 cm ³ 125 cm ³ 200 cm ³ 250 cm ³ 400 cm ³

(12)



- Afin de préparer le mélange, mélangez dans un conteneur autorisé la quantité totale d'huile avec la moitié du carburant nécessaire dans un récipient autorisé, qui respecte toutes les directives des dispositions légales locales. Ajoutez ensuite le reste du carburant.
- Mélangez bien la préparation avant de la verser dans le réservoir du taille-haie.
- Ne versez pas plus d'huile moteur que la quantité spécifiée afin de garantir un fonctionnement sûr. Dans le cas contraire, une plus grande quantité de résidus de combustion sera produite, l'environnement pollué et le conduit d'échappement et le silencieux bouchés. En outre, la consommation de carburant augmente et la performance baisse.

Manipulation de produits pétroliers

La plus extrême prudence s'impose lors de la manipulation de produits pétroliers. Les carburants peuvent contenir des solvants de substances identiques. Remplissez le réservoir de l'outil exclusivement dans un endroit ventilé en extérieur. Ne respirez pas les vapeurs de carburant et évitez tout contact des carburants ou des huiles avec la peau.

Si la peau est régulièrement en contact et de manière prolongée avec ce genre de substances, la peau s'assèche.

Cela peut provoquer diverses maladies de peau. En outre, des réactions allergiques ont été constatées.

Si de l'huile, du carburant ou autre entre en contact avec les yeux, des irritations oculaires peuvent survenir.

Si de l'huile ou du carburant entre en contact avec les yeux, il faut les rincer immédiatement avec de l'eau claire. Si l'irritation oculaire persiste, consultez immédiatement un médecin !

Réglage de l'angle de la poignée arrière

La poignée arrière peut être tournée jusqu'à 90° vers la gauche ou la droite et peut être bloquée.

Voici comment modifier l'angle :

- 1 Tirez le levier de déverrouillage (**19A**) afin de libérer le verrouillage de la poignée.
- 2 Tournez la poignée à l'angle souhaité entre 0° et 90°.
- 3 Assurez-vous que le levier de déverrouillage (**19A**) retourne dans sa position initiale et que le verrouillage de la poignée est bien enclenché.

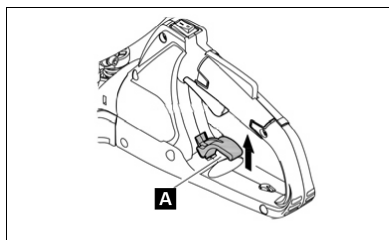

(19)



ATTENTION!

N'actionnez pas le levier de l'accélérateur si le verrouillage de la poignée est déverrouillé. Ne déverrouillez pas le verrouillage de la poignée pendant la taille.

Démarrage de l'outil

- Éloignez-vous d'au moins 3 m de l'endroit où vous avez fait le plein.
- Posez le taille-haie sur une sol propre.
- Veillez à ce que le taille-haie n'entre pas en contact avec le sol ou tout autre objet.



Démarrage à froid :

Quand le moteur est froid ou éteint depuis plus de 5 minutes et si le plein vient d'être fait.

- 2 Appuyez plusieurs fois (7 à 10 fois) légèrement sur la pompe d'admission (**15B**) jusqu'à ce que le carburant pénètre dans la pompe d'admission.

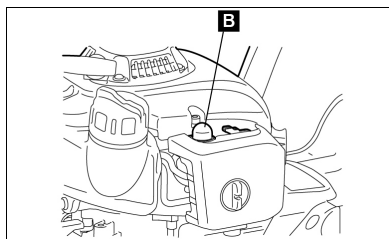

(15)

- 3 Mettez le levier de démarrage (16C) en position .

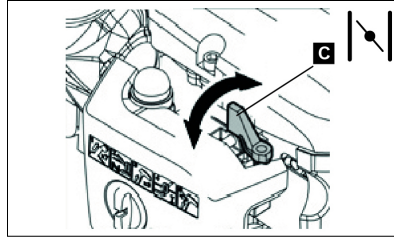

(16)

- 4 Tenez fermement l'outil vers le bas afin de ne pas perdre le contrôle lors du démarrage avec le câble de manœuvre. En cas de non-respect, cela peut provoquer une chute ou un contact avec l'épée de coupe et ainsi de graves blessures, d'importants dégâts matériels et ou une avarie de l'outil.
- 5 Tirez la poignée de démarrage lentement de 10 à 15 cm jusqu'à ce que vous sentiez une résistance.
- 6 Tirez sur la poignée de démarrage avec force. Vous sentez alors une résistance et le moteur démarre.
- 7 Laissez tourner le moteur pendant environ une minute avant d'accélérer à fond.

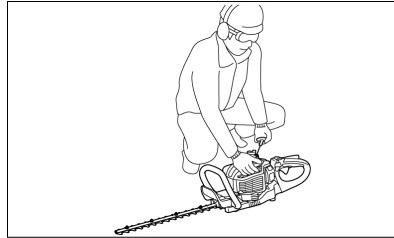

(6)

Arrêt de l'outil

- 1 Lâchez totalement le levier de l'accélérateur.
- 2 Mettez le commutateur A/É sur « O » (ÉTEINT). Le moteur ralentit et s'arrête.

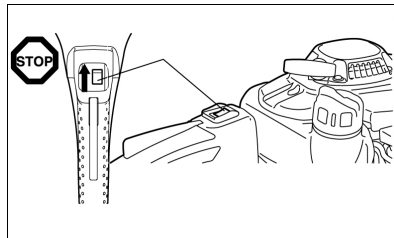

(7)

MAINTENANCE ET ENTRETIEN

Consignes de maintenance

- Respectez l'environnement et vos voisins. Essayez d'utiliser la taille-haie en générant le moins de bruit et d'émissions possible. Il est essentiel que vous vérifiez le réglage du carburateur.
- Nettoyez régulièrement la taille-haie et vérifiez si toutes les vis et tous les écrous sont correctement serrés.
- La maintenance et le stockage ne doivent jamais être réalisés près de flammes nues ou d'étincelles à cause du risque d'incendie !

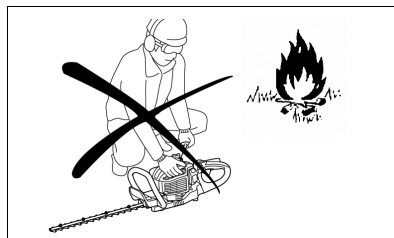

(10)

- Éteignez le moteur et tirez le câble de la bougie d'allumage avant de nettoyer/remplacer/aiguiser l'épée ou de réaliser toute autre maintenance.
- Rangez le taille-haie dans un endroit bien aéré. L'espace de rangement doit être suffisamment en hauteur ou fermé afin d'éviter que les enfants n'aient accès au taille-haie.
- Réalisez des réparations sur l'outil exclusivement si vous êtes suffisamment qualifié.
- Ne redressez ni ne soudez jamais des outils de coupe endommagés.
- Vérifiez régulièrement l'état de l'épée quand le moteur est éteint.
- Veillez à ce que l'épée soit correctement aiguisée.
- Les lames sont très coupantes ; portez toujours des gants de protection lorsque vous devez manipuler les lames ou les aiguiser.



ATTENTION!

Respectez les mesures de prévention des accidents fournies par les caisses professionnelles d'assurances sociales compétentes et recommandées par les compagnies d'assurances ! N'entreprenez aucune modification technique sur le taille-haie qui pourrait mettre en danger votre sécurité !

L'utilisateur n'est autorisé à réaliser que les travaux de maintenance et de réparation décrits dans le présent mode d'emploi. Tous les travaux doivent être réalisés par le personnel de maintenance agréé.

Utilisez exclusivement des pièces de rechange et des accessoires d'origine, que vous pouvez commander auprès d'un centre technique agréé par solo by AL-KO .

L'utilisation d'accessoires et d'outils non autorisés peut augmenter nettement le risque d'accident et de blessures. Pour les dommages corporels et/ou matériels liés à l'utilisation de pièces de rechange ou d'accessoires non autorisés, solo by AL-KO décline toute responsabilité.

Aiguiser la lame

Quand les lames sont arrondies et ne coupent plus très bien, aiguiser les parties qui correspondent aux zones hachurées sur l'image (20-3). N'aiguiser pas les surfaces de contact (surfaces de frottement) des lames inférieures et supérieures.

(20-1) Outil de surfacage

(20-2) Section transversale d'une lame

- Éteignez le moteur, retirez le câble de la bougie d'allumage et assurez-vous que l'épée et la lame sont sécurisés avant d'aiguiser les lames.
- Portez des gants, des lunettes de protection, etc.
- N'aiguiser pas trop la surface. Vous risqueriez d'enlever la couche cémentée rendant les lames plus sensibles à l'usure.

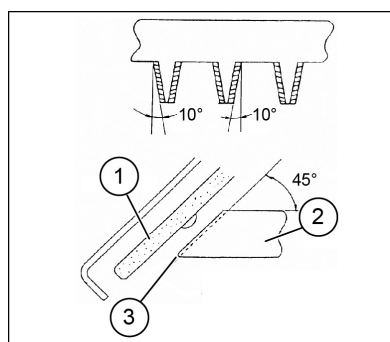

(20)

Réajustage de l'intervalle entre les lames inférieures et supérieures

Limer les lames inférieures/supérieures. Si vous n'obtenez pas une coupe nette alors que les lames sont suffisamment affûtées, ajustez l'intervalle entre les lames comme suit :

- 1 Desserrez les vis afin de retirer l'épée de l'outil.
- 2 Desserrez les écrous à l'aide d'une clé polygonale ou d'une clé à fourche **(21-1)**.
- 3 Resserrez légèrement les vis de fixation à l'aide clé Torx **(21-2)** jusqu'à ce que vous sentiez une résistance et bloquez les vis de fixation en tournant d'un quart de tour.
- 4 Maintenez les vis de fixation **(21-2)** et serrez les écrous **(21-1)**.
- 5 Mettez un peu d'huile sur les surfaces de contact des lames.
- 6 Démarrez le moteur et laissez-le tourner pendant une minute, en alternant accélération et décélération.
- 7 Arrêtez pendant la phase d'arrêt des lames après le relâchement du levier de l'accélérateur. Si cette phase dure deux secondes ou plus, arrêtez le moteur et répétez les étapes 2 à 7.
- 8 Arrêtez le moteur et touchez la surface des lames. Si les lames ne sont pas trop chaudes pour les toucher, le réglage est correct. Si les lames sont trop chaudes pour pouvoir les toucher, desserrez légèrement les vis de fixation (2) et répétez les étapes 6 à 8.
- 9 Fixez l'épée sur l'outil à l'aide des vis.

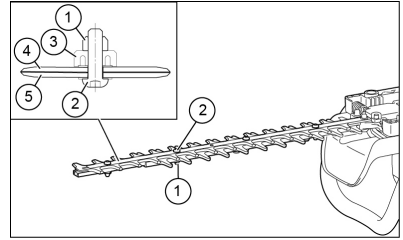

(21)



Arrêtez le moteur et veillez à ce que les lames s'arrêtent complètement avant de réaliser les réglages nécessaires.

Dans les lames, près des vis, **(21-2)** se trouvent des fentes. Si ces fentes sont bouchées par des poussières, nettoyez-les.

Vérification et réglage du régime à vide

Quand le moteur est au point mort, les lames doivent être à l'arrêt.

- Le régime à vide doit être réglé à 3 100 min⁻¹ (t/min).
- Réglez le régime à vide à l'aide de la vis de ralenti (quand le moteur est au point mort, les lames doivent être à l'arrêt).
 - Si les lames se déplacent au point mort, tournez la vis de ralenti dans le sens inverse des aiguilles d'une montre afin de réduire le régime à vide.
 - Si le moteur s'arrête au point mort, tournez la vis de ralenti dans le sens des aiguilles d'une montre afin d'augmenter le régime à vide.

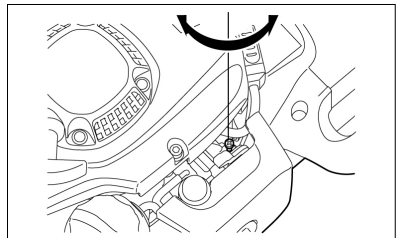

(22)

Si les lames de coupe continuent à être en mouvement après avoir ajuster le régime à vide, contactez votre centre technique agréé.

- L'embrayage doit embrayer au plus tôt à 4 000 min⁻¹ (t/min).
- Vérifiez le fonctionnement du commutateur A/É, de la poignée du levier de déverrouillage et du levier de l'accélérateur.

Nettoyez le filtre à air



DANGER!
Flammes nues formellement interdites !

Vérifiez et nettoyez le filtre à air tous les jours ou au moins après 15 heures d'utilisation.

- Tournez complètement le levier de démarrage et enlevez toutes les poussières et impuretés du carburateur.
- Desserrez les vis de fixation (23-1).
- Retirez le filtre à air en tirant l'envers du couvercle du filtre à air vers l'avant.
- Quand l'insert (éponge) (23-2) est plein d'huile, exercez une forte pression sur l'insert.
- En cas de fort encrassement :
 - Retirez l'insert (éponge) (23-2), plongez-le dans de l'eau chaude ou dans un nettoyant neutre dilué à l'eau, puis laissez l'insert sécher.
 - Nettoyez l'insert (feutre) (23-3) avec de l'essence et laissez-le complètement sécher.
- Laissez les inserts sécher complètement avant de les remettre dans le filtre à air. Si les inserts ne sont pas entièrement secs, le moteur risque de rencontrer des difficultés au démarrage.
- Essuyez l'excédent d'huile autour du filtre à air à l'aide d'un chiffon.
- Remettez le couvercle du filtre à air immédiatement après le nettoyage et sécurisez-le avec les vis de fixation (23-1).

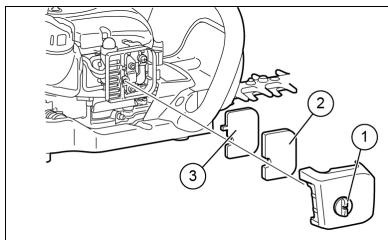

(23)



Points importants lors de la manipulation des inserts du filtre à air

- Nettoyez les inserts plusieurs fois par jour si trop de poussière s'accumule.
- Si l'outil est utilisé alors que les inserts sont huileux, l'huile peut pénétrer le filtre à air et provoquer une pollution par hydrocarbures

Vérifiez la bougie d'allumage

Vérifiez et nettoyez la bougie d'allumage après au moins 50 heures d'utilisation.

- Afin de dévisser et de visser la bougie d'allumage, utilisez exclusivement la clé universelle fournie.
- La distance entre les deux électrodes et la bougie d'allumage doit se situer entre 0,7 et 0,8 mm. Si la distance est trop courte ou trop grande, veuillez la corriger. Si des traces de charbon sont visibles sur la bougie d'allumage, nettoyez-la en profondeur ou remplacez-la. Utilisez exclusivement des bougies d'allumage de rechange du même type.

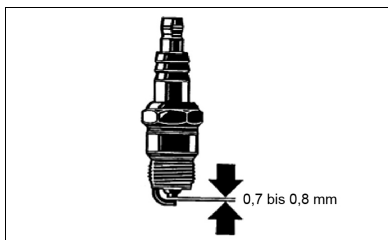

(25)

Graissage

Appliquez de la graisse dans le graisseur toutes les 50 heures de fonctionnement **(26-1)**.



- Respectez impérativement les intervalles de graissage et les quantités de graisse prescrits.
- Dans le cas contraire, un graissage insuffisant risque d'endommager l'outil.

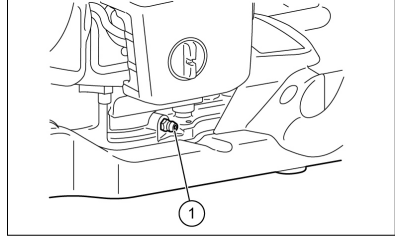

(26)

Nettoyage du filtre à carburant

(pipe d'aspiration dans le filtre à carburant)



AVERTISSEMENT!

Flammes nues formellement interdites !

Vérifiez et nettoyez le filtre à carburant une fois par mois ou au moins après 50 heures d'utilisation.

- Le carburant consommé par le carburateur est filtré par le filtre fin **(27-1)** dans la pipe d'aspiration.
- Effectuez régulièrement un contrôle visuel du filtre fin.

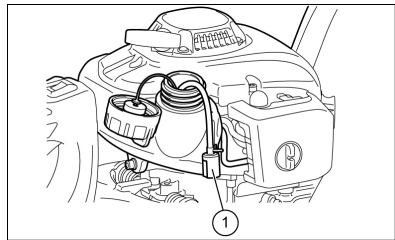

(27)

- Pour le contrôle du filtre fin **(27-1)**, ouvrez le couvercle du réservoir et tirez la pipe d'aspiration à travers l'ouverture du réservoir à l'aide d'un crochet métallique. Quand le filtre fin **(27-1)** durcit, est sale ou bouché, remplacez le filtre fin **(27-1)** par un nouveau.
- Remplacez le filtre fin **(27-1)** au moins tous les 3 mois afin de garantir une alimentation suffisante du carburateur en carburant. Une alimentation en carburant trop faible peut provoquer des problèmes au démarrage du moteur et réduire la vitesse maximale.

Remplacement de la conduite de carburant



AVERTISSEMENT!

Flammes nues formellement interdites !

Vérifiez et nettoyez la conduite de carburant **(28-1)** quotidiennement et au moins toutes les 10 heures de fonctionnement.

- Remplacez la conduite de carburant **(28-1)** après 200 heures de fonctionnement ou au moins tous les ans, indépendamment de sa durée de vie. Dans le cas contraire, une potentielle fuite de carburant pourrait provoquer un incendie.
- Si vous remarquez des fuites de carburant, remplacez la conduite de carburant **(28-1)** immédiatement.

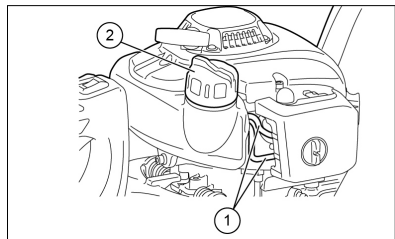

(28)

Remplacement du couvercle du réservoir

- Si le couvercle du réservoir **(28-2)** présente une fissure ou est endommagé, remplacez-le.
- Le couvercle du réservoir s'use avec le temps. Remplacez le couvercle du réservoir tous les deux à trois ans.

Si des travaux de maintenance ou des réglages doivent être effectués et qu'ils ne sont pas expliqués dans ce mode d'emploi, veuillez contacter un centre technique agréé par solo by AL-KO .

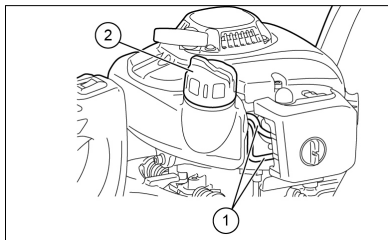

(28)

Inspections quotidiennes et travaux de maintenance

Effectuez les travaux de maintenance suivants régulièrement afin de garantir une longue durée de vie de l'outil et d'éviter tout dommage à l'outil.

Avant toute utilisation :

- Vérifiez que les vis de l'outil sont bien serrées et qu'il ne manque aucune pièce. Veillez tout particulièrement à ce que les vis des lames soient bien fixées.
- Vérifiez que les conduites d'air de refroidissement et les lamelles du cylindre ne sont pas bouchées. Nettoyez-les si nécessaire.
- Nettoyez le réservoir à carburant et vérifiez qu'il n'y a aucune fuite ni aucun corps étranger dans le réservoir.

Après toute utilisation :

- Nettoyez l'extérieur du taille-haie et vérifiez son état général.
- Nettoyez le filtre à air. Si vous travaillez dans un environnement très poussiéreux, nettoyez le filtre plusieurs fois par jour.
- Vérifiez l'état des lames et assurez-vous que les lames sont correctement montées.

Programme d'entretien

Après chaque plein de carburant	– Manette des gaz	■ Vérifiez le bon fonctionnement
	– Commutateur A/É	■ Vérifiez le bon fonctionnement
Avant toute utilisation	– Moteur	■ Examen visuel et fixation
	– Vis et écrous	■ Vérification de l'état général et de la sécurité
	– Filtre à air	■ Nettoyer
	– Conduite d'air de refroidissement	■ Nettoyer
	– Outil de coupe	■ Recherche de dégâts et vérification de l'affûtage
	– Régime à vide	■ Vérification (l'outil de coupe ne doit pas bouger)
	– Réservoir à carburant	■ Vérification et nettoyage
Toutes les 50 heures	– Carter de transmission	■ Graissage
	– Bougie d'allumage	■ Vérification et remplacement si nécessaire
Tous les ans	– Conduite de carburant	■ Remplacer
Tous les deux ans	– Couvercle du réservoir	■ Remplacer
Avant un long stockage	– Réservoir à carburant	■ Vider et nettoyer
	– Carburateur	■ Faire fonctionner le moteur jusqu'à ce que le réservoir soit vide
	– Pipe d'aspiration	■ Remplacer

AIDE EN CAS DE PANNE

Problème	Système	Observation	Cause
Le moteur ne démarre pas ou avec de grandes difficultés	Système d'allumage	Étincelle de démarrage présente	Panne au niveau de l'alimentation en carburant ou du système de compression, défaut mécanique
		Pas d'étincelle de démarrage	Commutateur A/É actionné, panne ou court-circuit dans le câblage, bougie d'allumage ou câble de la bougie d'allumage défectueux, module d'allumage défectueux
	Alimentation en carburant	Réservoir de carburant vide	Starter dans la mauvaise position, carburateur défectueux, pipe d'aspiration (filtre à carburant) sale, conduite de carburant tordue ou rompue
	Compression	À l'intérieur du moteur	Joint à la base du cylindre défectueux, joint d'étanchéité de vilebrequin endommagé, cylindre ou segments de piston défectueux
		À l'extérieur du moteur	Mauvais état du joint de la bougie d'allumage
Défaut mécanique	Le starter ne fonctionne pas	Ressort du starter cassé, pièce cassée à l'intérieur du moteur	
Problèmes de démarrage à chaud		Réservoir plein, étincelle d'allumage présente	Carburateur encrassé
Le moteur démarre mais s'éteint immédiatement après	Alimentation en carburant	Carburant plein	Régime à vide mal réglé, pipe d'aspiration ou carburateur sales
			Problème avec l'aération du réservoir, conduite d'alimentation en carburant cassée, câble ou commutateur A/É défectueux

Problème	Système	Observation	Cause
Puissance insuffisante	Plusieurs systèmes sont probablement concernés	Moteur au point mort	Filtre à air sale, carburateur sale, silencieux bouché, canal d'admission du cylindre bouché

STOCKAGE

- Si vous souhaitez stocker l'outil pendant un long moment, videz le carburateur et le réservoir de l'intégralité du carburant comme suit : Videz entièrement le réservoir.
- Dévissez la bougie d'allumage et versez quelques gouttes d'huile dans l'orifice de la bougie d'allumage. Tirez légèrement sur le cordon du starter afin de recouvrir la face intérieure du cylindre avec un film d'huile et revissez la bougie d'allumage.

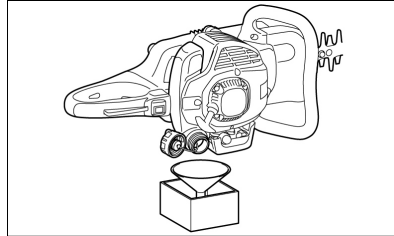

(29)

- Retirez la poussière et la saleté des lames de coupe et, à l'extérieur de l'outil, essuyez les lames et l'outil avec un chiffon huilé et stockez l'outil dans un lieu le plus sec possible.

PREMIERS SECOURS

Veillez à avoir une trousse de premiers de secours à portée de main en cas d'accident pendant vos travaux conformément à la norme DIN 13164. Remplacez immédiatement le matériel pris dans la trousse de premiers secours.

Veillez indiquer les informations suivantes si vous avez besoin d'aide :

- Lieu de l'accident
- Description de l'incident
- Nombre des personnes blessées
- Gravité des blessures - Votre nom

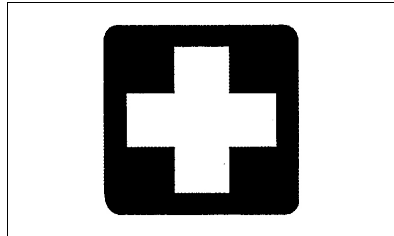

DÉCLARATION DE CONFORMITÉ CE

Nous déclarons par la présente que ce produit, dans la version que nous avons mise sur le marché, répond aux exigences des directives UE harmonisées, aux normes standards de sécurité UE et aux standards spécifiques au produit.

Produit

taille-haie à essence

Numéro de série

G2442445

Type

163-55

163-70

Niveau sonore

mesurée / garantie

163-55

104,3 dB(A) / 107 dB(A)

163-70

104,3 dB(A) / 107 dB(A)

Fabricant

AL-KO Geräte GmbH

Ichenhauser Str. 14

89359 Kötz

DEUTSCHLAND

Directives UE

2006/42/EG

2000/14/EG

2014/30/EU

Évaluation de la conformité

2000/14/EG

Annexe V

Fondé de pouvoir

Andreas Hedrich

Ichenhauser Str. 14

89359 Kötz

DEUTSCHLAND

Normes harmonisées

EN ISO 10517

EN ISO 14982

EN ISO 22867

EN ISO 22868

Kötz, 2016-08-26



Managing Director

TRADUCCIÓN DEL MANUAL DE INSTRUCCIONES ORIGINAL

Índice

Uso previsto.....	86
Símbolos en el aparato.....	87
Vista general de las piezas.....	88
Advertencias de seguridad.....	90
Funcionamiento.....	91
Mantenimiento y cuidados.....	97
Ayuda en caso de averías.....	104
Almacenamiento.....	105
Primeros auxilios.....	105

Le agradecemos que se haya decidido por el cortasetos solo by AL-KO . Nos complace poder ofrecerle el cortasetos solo by AL-KO : estos productos son el resultado de un prolongado programa de desarrollo y de muchos años de acumulación de conocimientos y experiencia.

Los cortasetos 163-55 y 163-70 son una combinación de la superioridad de la tecnología más avanzada y un diseño ergonómico; son ligeros y compactos, y se utilizan como herramientas profesionales en una amplia gama de aplicaciones.

Lea atentamente este folleto, que contiene información detallada sobre los diversos puntos en los que se demuestra la excelente capacidad de rendimiento de estas herramientas. Asegúrese de conocer bien el contenido de este folleto y seguir los consejos e instrucciones mencionados en él. Esto le permitirá manejar la herramienta con seguridad y lograr los mejores resultados posibles con su cortasetos solo by AL-KO .



¡ADVERTENCIA!

Para evitar el RIESGO de lesiones, el usuario tendrá que leer atentamente el presente manual de instrucciones antes de utilizar el cortasetos. El fabricante se reserva el derecho de modificar las características técnicas sin previo aviso.

Los datos técnicos pueden variar de un país a otro. Asegúrese de entregar este manual de instrucciones junto con el cortasetos en caso de ceder el aparato a otra persona.

















USO PREVISTO

El cortasetos ha sido concebido exclusivamente para el corte y la poda de arbustos y setos; no se permite un uso no conforme al previsto. Nunca utilice el cortasetos para un fin contrario al uso previsto.

SÍMBOLOS EN EL APARATO

Símbolos

Familiarícese antes de leer este manual con el significado de los siguientes símbolos:

	ADVERTENCIA/PELIGRO		Mezcla de combustible y aceite
	Leer, comprender y cumplir las instrucciones del manual		Arranque manual del motor
	Prohibido		Parada de emergencia
	No fumar		Primeros auxilios
	Prohibido usar llamas libres		Reciclaje
	Usar guantes de protección		Encendido / arranque
	Evitar que entren personas o mascotas en la zona de trabajo		Apagado / parada
	Utilizar protección para los ojos y oídos		Marca CE

VISTA GENERAL DE LAS PIEZAS

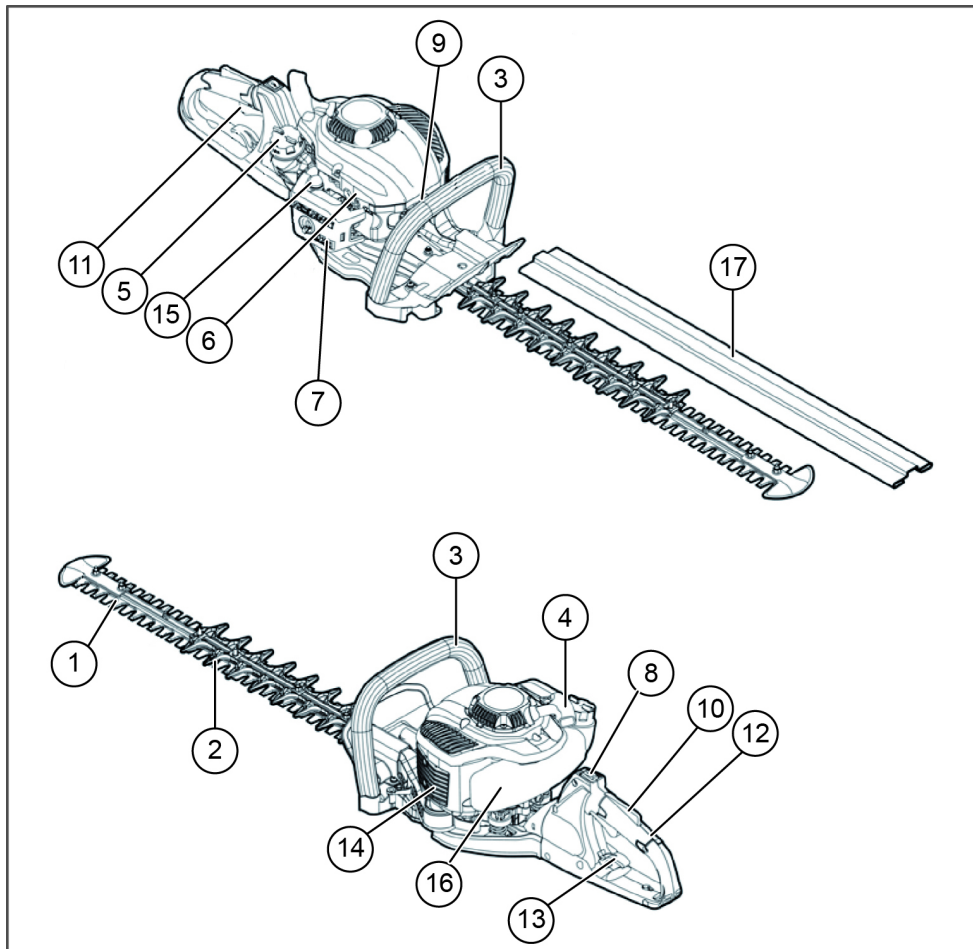

	DESIGNACIÓN DE LAS PIEZAS	DESIGNACIÓN DE LAS PIEZAS	DESIGNACIÓN DE LAS PIEZAS
1	Cuchilla de corte	7	Carburador (no se muestra en la imagen)
2	Espada detenida	8	Interruptor de encendido/apagado
3	Empuñadura delantera	9	Bujía
4	Arrancador manual	10	Palanca de desbloqueo
		13	Palanca de desbloqueo de la empuñadura trasera
		14	Silenciador
		15	Mando dispositivo de cebado
		16	Depósito de combustible

	DESIGNACIÓN DE LAS PIEZAS		DESIGNACIÓN DE LAS PIEZAS		DESIGNACIÓN DE LAS PIEZAS
5	Tapa del depósito de combustible	11	Accelerador	17	Protector de la espada
6	Mando estándar	12	Empuñadura trasera		

DATOS TÉCNICOS

Modelo		163-55 Nº. art.: 127325	163-70 Nº. art.: 127326
Dimensiones (L x An x Al) [mm]		1140 x 500 x 240	1220 x 500 x 240
Peso [kg]		5,2	5,4
Volumen (depósito de combustible) [l]		0,4	0,4
Cilindrada [cm³]		22,2	22,2
Potencia máxima del motor [kW]		0,68	0,68
Longitud de corte [mm]		550	700
Velocidad en vacío [rpm]		3100 ± 400	3100 ± 400
Velocidad del embrague [rpm]		4500	4500
Bujía		CDK CMR6A; TORCH CMR6A; NGK CMR6A; NHSP LD AL6RC	CDK CMR6A; TORCH CMR6A; NGK CMR6A; NHSP LD AL6RC
Tipo de carburador		Walbro WYC35	Walbro WYC35
Nivel de intensidad acústica LpA [dB(A)] EN ISO 10517		95 K = 3	94,2 K = 3
Nivel de potencia acústica LWA [dB(A)] EN ISO 10517		107 K = 3	104,3 K = 3
Vibraciones	empuñadura delantera [m/s²]	2,12	2,12
	empuñadura trasera [m/s²]	2,91	2,91

ADVERTENCIAS DE SEGURIDAD

Normas generales de seguridad

- ¡ESTA HERRAMIENTA PUEDE CAUSAR GRAVES LESIONES! Lea atentamente todas las instrucciones para poder manejar, preparar, mantener, reparar, poner en funcionamiento y detener la herramienta adecuadamente. Familiarícese con el funcionamiento y el uso adecuado de la herramienta. **(1)**

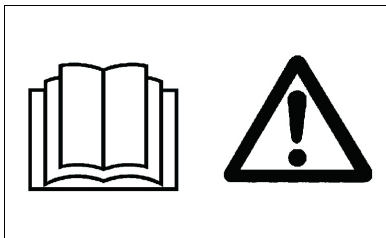

(1)

- Se recomienda prestar el cortasetos únicamente a las personas que tengan experiencia en el manejo de cortasetos.

Entregue siempre la herramienta junto con el manual de instrucciones.

- Los nuevos usuarios deben solicitar al distribuidor las instrucciones básicas para familiarizarse con el uso de un cortasetos.

- Se prohíbe el manejo del cortasetos a los niños y jóvenes menores de 18 años. A las personas mayores de 16 años se les permite usar la herramienta con fines de formación pero sólo bajo la supervisión de un instructor cualificado.

- Utilice el cortasetos con el máximo cuidado y atención.

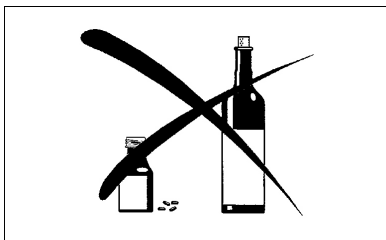

(2)

- Utilice el cortasetos solamente si está en buenas condiciones físicas. Realice todos los trabajos despacio y con cuidado. El usuario es responsable frente a terceros.

- Nunca use el cortasetos si está bajo la influencia de alcohol o drogas, o si se siente cansado o indispuesto. **(2)**

- Utilice el cortasetos solamente con buenas condiciones de visibilidad e iluminación. Durante las estaciones frías, tenga cuidado con las zonas resbaladizas o mojadas, el hielo y la nieve (riesgo de patinar). Asegúrese siempre de mantener una posición estable.

- Nunca trabaje en superficies inestables o inclinadas.

- No trabaje con el cortasetos de pie en escaleras.

- Nunca suba a un árbol para realizar trabajos de corte con el cortasetos.

- No camine hacia atrás mientras trabaja con la herramienta para evitar tropezos y la pérdida de control.

- Siempre apague el motor antes de limpiar, reparar o sustituir piezas de la herramienta.

- No use la herramienta si la cuchilla está dañada o excesivamente desgastada.

Equipo de protección individual

- Use ropa apropiada y adecuada, esto es, ropa que sea ajustada pero que no estorbe. No se permite el uso de joyas ni ropa suelta, ya que podrían enredarse en los arbustos o la maleza, o en la misma herramienta.
- Para evitar lesiones en los ojos, las manos y los pies, así como para proteger sus oídos, deberá utilizar el siguiente equipo y ropa de protección durante el trabajo con el cortasetos.
- Use gafas protectoras o una visera mientras trabaja con el cortasetos para evitar lesiones en los ojos. **(3)**
- Utilice la protección auditiva adecuada para prevenir la pérdida de audición (orejeras, tapones para los oídos, etc.). **(3)**
- Se recomienda encarecidamente que el usuario lleve un mono de trabajo. **(4)**
- Los guantes especiales de piel gruesa forman parte del equipo recomendado y deberán llevarse siempre que se trabaje con el cortasetos. **(4)**
- Utilice siempre calzado resistente con una suela anti-deslizante durante los trabajos con el cortasetos. Este tipo de calzado protege contra lesiones y asegura un buen apoyo. **(4)**

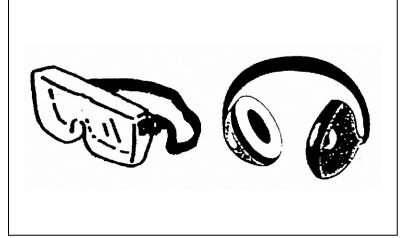

(3)



(4)

FUNCIONAMIENTO

Instrucciones de seguridad para el funcionamiento

- Asegúrese de que no haya niños ni otras personas en un radio de 15 metros **(5)** del lugar de trabajo, así mismo preste atención a la presencia de animales.
- Compruebe que el cortasetos funciona de forma segura antes de cada uso.
- Compruebe que el acelerador funciona correctamente. Asegúrese de que el acelerador puede moverse con suavidad y de manera uniforme. Compruebe que el bloqueo del acelerador funciona correctamente. Asegúrese de que las empuñaduras están limpias y secas, y compruebe si el interruptor de encendido/apagado funciona correctamente. Mantenga las empuñaduras libres de aceite y combustible.
- Arranque el cortasetos únicamente como se especifica en el manual de instrucciones.

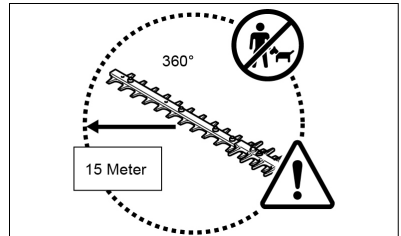

(5)



¡ADVERTENCIA!

No utilice ningún otro método para arrancar el motor (6).

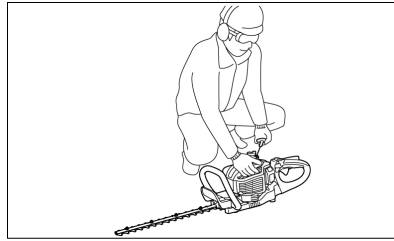

(6)

- Utilice el cortasetos únicamente para el fin previsto.
- No arranque el motor hasta que el cortasetos esté completamente montado. Solo se permite poner en marcha el cortasetos cuando están instalados todos los accesorios necesarios para el funcionamiento de la herramienta.
- Antes de arrancar el cortasetos, asegúrese de que la espada no entre en contacto con ningún objeto tal como ramas, piedras, etc.
- Detenga el motor inmediatamente si se producen problemas en el motor.
- Durante el funcionamiento, sujete bien el cortasetos tanto por la empuñadura delantera como por la trasera, rodeándolas con los dedos. Asegúrese de que las empuñaduras están limpias y libres de humedad, aceite y lubricantes.
- Asegúrese siempre de mantener una posición estable y bien equilibrada.
- Esta herramienta solo se debe utilizar al aire libre.
- Siempre preste atención al entorno de trabajo y esté preparado ante posibles situaciones de peligro a causa del ruido del motor.
- Maneje siempre el cortasetos de manera que evite la inhalación de los gases expulsados. Nunca ponga en marcha el motor en espacios cerrados (riesgo de asfixia e intoxicación por gas). El monóxido de carbono es un gas inodoro. Procure que haya siempre suficiente ventilación.
- Pare el motor cuando se tome un descanso o cuando deje el cortasetos desatendido. Ponga el cortasetos en un lugar seguro para evitar que otras personas corran peligros, incendiar materiales combustibles o estropear la herramienta.
- Nunca ponga el cortasetos caliente sobre hierba seca o materiales combustibles.
- Mantenga el motor y el silenciador siempre libres de restos de material cortado, hojas y exceso de lubricante para evitar el riesgo de incendio.
- Nunca ponga en marcha el motor si el silenciador de escape está dañado.

(7) Pare el motor en caso de transporte de la herramienta.

- Pare el motor antes de realizar las siguientes tareas:
 - Reparar un bloqueo.
 - Realizar comprobaciones, tareas de mantenimiento u otros trabajos en la herramienta.
- Coloque el cortasetos en una posición segura durante el transporte en un vehículo para evitar fugas de combustible.
- Antes de transportar el cortasetos, asegúrese de que el depósito de combustible está completamente vacío para evitar pérdidas de combustible.
- La espada siempre se debe transportar o almacenar con su protección.
- Antes de realizar trabajos de corte con el cortasetos, inspeccione el área de trabajo por si hubiese alambres, cables, cristales y otros objetos extraños que pudieran entrar en contacto con la espada.
- Descarga eléctrica: Preste mucha atención a la presencia de todo tipo de cercas y cables eléctricos. Compruebe que en el área de trabajo no haya cableado eléctrico antes de los trabajos de corte.

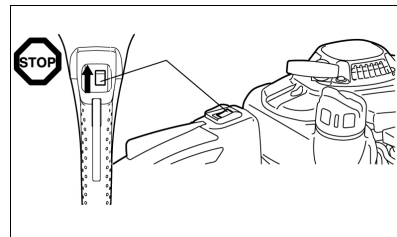

(7)

- ⇒ Pausa
- ⇒ Transporte
- ⇒ Repostaje
- ⇒ Mantenimiento

- Al arrancar el motor y durante el funcionamiento, debe evitar cualquier tipo de contacto con la espada.
- Durante el funcionamiento, todos los dispositivos de protección suministrados con el cortasetos como, por ejemplo, las cubiertas, deben estar fijados correctamente a la herramienta.
- Retire la arena, piedras, clavos, cables, etc., que puedan encontrarse en el espacio de trabajo. Los objetos extraños pueden dañar la cuchilla de corte.
- Antes de cortar el seto, recorte las ramas de 8 mm o más gruesas con unas tijeras de podar.
- Asegúrese de que la cuchilla ha alcanzado la máxima velocidad de trabajo antes de comenzar el corte.
- Después de soltar el acelerador, la cuchilla de corte tarda un poco en detenerse por completo.
- No haga funcionar el cortasetos a una velocidad alta de ralentí. En un régimen de ralentí demasiado alto, no podrá regular la velocidad de la cuchilla de corte con el acelerador.
- Durante el proceso de corte, deberá sostener el cortasetos de manera que la espada forme un ángulo de 15° a 30° con la línea de corte.
- Tenga especial cuidado al cortar setos que se encuentran en las alambradas o cerca de ellas.
- Asegúrese de que la espada no toque objetos duros tales como cercas de alambre, piedras o el suelo. En caso de contacto con tales objetos, las cuchillas se pueden parar o romper.

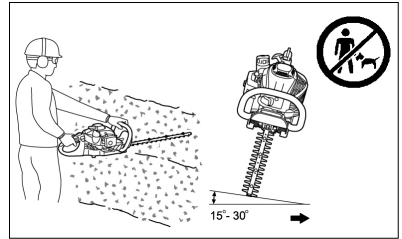

(18)

- Si la espada golpea una piedra u otros objetos duros, detenga inmediatamente el motor y compruebe si la espada ha sufrido daños. Reemplace la cuchilla de corte dañada antes de retomar el trabajo.
- Tómese descansos con frecuencia. solo by AL-KO recomienda hacer un descanso de 10 a 20 minutos cada 50 minutos de trabajo.
- Intente trabajar siempre con el cortasetos con el mínimo ruido y contaminación posible. Compruebe especialmente el ajuste adecuado del carburador y respete la relación de mezcla especificada de combustible y aceite.
- Nunca intente retirar el material atascado mientras las cuchillas de corte están en movimiento. Este material se podrá retirar después de apagar y apoyar la herramienta sobre alguna base.

Repostaje

- Pare el motor antes de repostar **(7)**, mantenga una distancia suficiente con las llamas libres **(8)** y no fume.
- Nunca intente repostar un motor caliente o en funcionamiento.
- Evite el contacto de la piel con productos derivados del petróleo. No inhale los vapores del combustible. Use siempre guantes de protección para repostar. Cambie y lave la ropa de protección periódicamente.
- Para reducir el riesgo de contaminación del suelo (protección del medioambiente), asegúrese de que no penetre combustible ni aceite en el suelo. Limpie inmediatamente el cortasetos si se derrama combustible. Deje secar la ropa manchada de combustible en un lugar bien ventilado antes de tirarla. En caso contrario, se podría producir una combustión espontánea.
- Evite cualquier contacto del combustible con su ropa. Cámbiese inmediatamente de ropa si se ha manchado con combustible (peligro).
- Inspeccione con regularidad la tapa del depósito de combustible para asegurarse de que esté firmemente cerrada.
- Asegúrese de enroscar bien la tapa del depósito. Aléjese al menos 3 m del lugar de repostaje antes de arrancar el motor. **(9)**
- Nunca reposte la herramienta en habitaciones cerradas. El vapor del combustible se acumula a nivel del suelo y podría causar una deflagración e incluso una explosión.
- Transporte y almacene el combustible sólo en recipientes homologados. Asegúrese de que el combustible almacenado no está al alcance de los niños.
- Limpie el área alrededor de la tapa del depósito de combustible con cuidado para que no entre suciedad en este depósito.
- Desenrosque la tapa y llene el depósito con combustible. Utilice un embudo con el cartucho de filtro adecuado para filtrar el combustible.
- Vuelva a enroscar firmemente la tapa del depósito con la mano.
- Después de repostar, limpie el área alrededor del tapón de rosca y el depósito.
- Debe limpiar sin falta el combustible derramado (peligro de incendio).

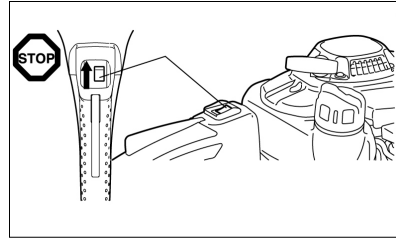

(7)

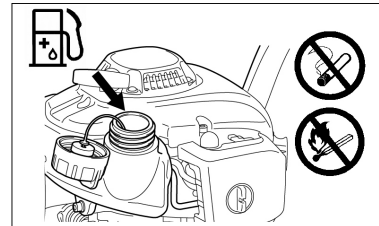

(8)

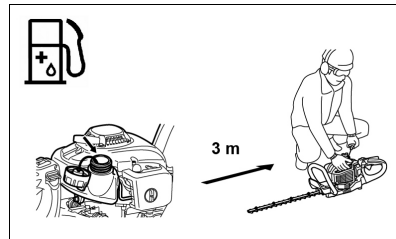

(9)



(13)

Mezcla de combustible y aceite

El cortasetos tiene un motor de dos tiempos de alto rendimiento.

Funciona con una mezcla de combustible y aceite de motor de dos tiempos. El motor está diseñado para combustible normal sin plomo con un octanaje de 91 ROZ. En el caso de que no disponga de este combustible, puede usar combustible con un octanaje superior. Esto no dañará el motor pero afectará a su rendimiento.

Se originará una situación similar con el uso de carburante con plomo. Para obtener un óptimo funcionamiento del motor y para proteger su salud y el medioambiente, deberá usarse solamente carburante sin plomo.

El motor se lubrica con un aceite de dos tiempos que se mezcla con el combustible. El motor ha sido diseñado para usarse con el aceite de motor de dos tiempos solo by AL-KO y una mezcla en la proporción de 40:1 (protección del medioambiente). Esta pobre relación de mezcla garantiza una larga vida útil y un funcionamiento seguro con una mínima emisión de contaminantes. Es imprescindible respetar la proporción de mezcla de 40:1 (aceite de motor de dos tiempos solo by AL-KO); de lo contrario no estará garantizado el buen funcionamiento del cortasetos.

La correcta proporción de mezcla:

Combustible del carburador:

- Aceite de dos tiempos prescrito = 40:1 o bien
- Aceite de dos tiempos de otro fabricante = 25: 1

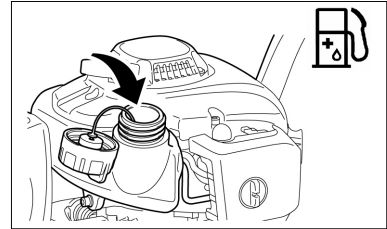

(11)

	+	
40:1		40:1 25:1
1.000 cm ³ (1 l) 5.000 cm ³ (5 l) 10.000 cm ³ (10 l)		25 cm ³ 40 cm ³ 125 cm ³ 200 cm ³ 250 cm ³ 400 cm ³

(12)



- Para preparar la mezcla, mezcle primero la cantidad total de aceite con la mitad del carburante requerido en un recipiente adecuado, que cumpla o supere todos los requisitos locales. Después añada el carburante restante.
- Agite bien la mezcla antes de llenar el depósito del cortasetos.
- No añada más aceite de motor de lo especificado para garantizar un funcionamiento seguro. En caso contrario, se producirían más residuos de la combustión, nocivos para el medioambiente, y se obstruirían el conducto de escape y el silenciador. Además, aumentaría el consumo de combustible y disminuiría el rendimiento.

Manipulación de productos derivados del petróleo

Deberá tener el máximo cuidado al manipular combustibles. Los combustibles pueden contener sustancias similares a los disolventes. Realice el repostaje de la herramienta únicamente en una zona exterior bien ventilada. No inhale vapores de combustible y evite cualquier contacto de los combustibles y aceites con la piel.

Si su piel entra en contacto con estos productos repetidas veces o durante un período prolongado de tiempo, la piel se seca.

Esto puede ocasionar diferentes enfermedades en la piel e incluso reacciones alérgicas.

El contacto de aceite, combustible, etc., con los ojos puede producir irritación.

Si entra aceite, combustible, etc., en los ojos, lávelos inmediatamente con agua limpia. Si persiste la irritación de los ojos, acuda al médico de inmediato.

Ajuste del ángulo de la empuñadura trasera

La empuñadura trasera se puede girar y bloquear en un ángulo de hasta 90° a la izquierda o la derecha.

Así se modifica el ángulo:

- 1 Tire de la palanca de desbloqueo **(19A)** para soltar el bloqueo de la empuñadura.
- 2 Gire la empuñadura de 0° a 90° hasta ajustar el ángulo deseado.
- 3 Asegúrese de que la palanca de desbloqueo **(19A)** vuelve a su posición original y de que el bloqueo de la empuñadura queda encajado.

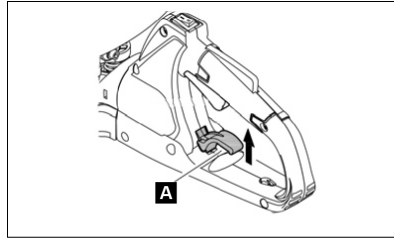

(19)



¡ATENCIÓN!

No accione el acelerador si la empuñadura está desbloqueada. No desbloquee la empuñadura durante los trabajos de corte.

Arranque de la herramienta

- Aléjese al menos 3 m del lugar de repostaje.
- Coloque el cortasetos sobre una superficie limpia.
- Asegúrese de que la espada no entra en contacto con el suelo ni con otros objetos.



Arranque en frío:

Cuando el motor está frío o ha estado apagado durante más de 5 minutos o después del repostaje.

- 2 Pulse varias veces (de 7 a 10 veces) y con suavidad la bomba de arranque **(15B)** hasta que entre el combustible.
- 3 Coloque el mando estárter **(16C)** en la posición I\.

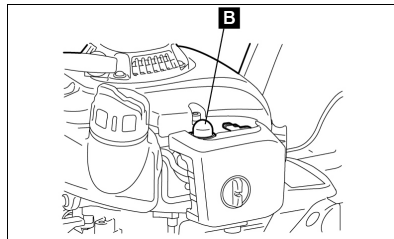

(15)

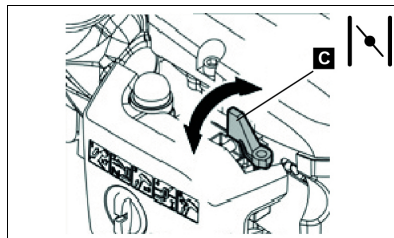

(16)

- 4 Sostenga firmemente la herramienta con la empuñadura hacia abajo para que no pierda el control mientras hace arrancar el motor tirando del cable. Hacer caso omiso de esta indicación puede provocar caídas o el roce de la espada con un obstáculo o su cuerpo, causando lesiones graves, daños materiales y daños en la herramienta.
- 5 Tire lentamente de la manija de arranque unos 10 o 15 cm hasta que note resistencia.
- 6 Tire con fuerza de la manija de arranque hasta que se aprecie cierta resistencia y arranque el motor.
- 7 Deje funcionar el motor durante aproximadamente un minuto a una velocidad moderada antes de acelerar a fondo.

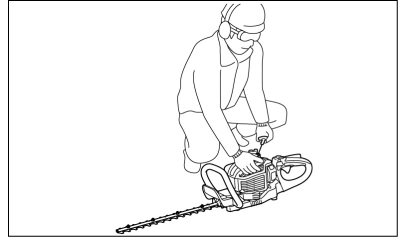

(6)

Parada de la herramienta

- 1 Suelte completamente el acelerador.
- 2 Coloque el interruptor de encendido/apagado en la posición "O" (apagado). El motor irá reduciendo la velocidad hasta detenerse finalmente.

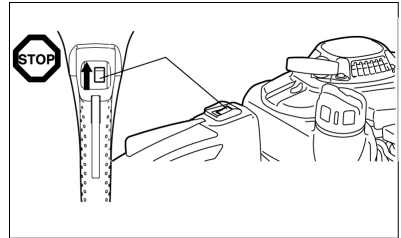

(7)

MANTENIMIENTO Y CUIDADOS

Instrucciones de mantenimiento

- Sea respetuoso con el medioambiente y sus vecinos. Intente trabajar siempre con el cortasetos con el mínimo ruido y contaminación posible. Compruebe sobre todo si el carburador está correctamente ajustado.
- Limpie el cortasetos periódicamente y compruebe que todos los tornillos y las tuercas estén bien apretados.
- Nunca realice trabajos de mantenimiento ni guarde el cortasetos cerca de llamas libres, chispas, etc. ¡Riesgo de incendio!

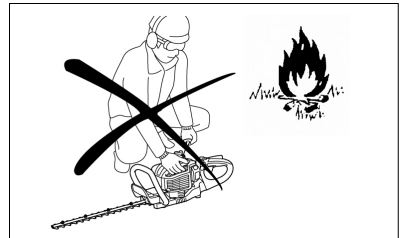

(10)

- Apague el motor y quite el enchufe de la bujía antes de limpiar/cambiar/afilado la espada o de realizar otros trabajos de mantenimiento.
- Guarde el cortasetos en un lugar bien ventilado. El lugar de almacenamiento debe ser suficientemente alto o estar cerrado con llave para que el cortasetos no quede al alcance de los niños.
- Realice únicamente las reparaciones de la herramienta para las que está cualificado.
- Nunca rectifique ni suelde los elementos de corte defectuosos.
- Compruebe periódicamente si la espada presenta algún daño con el motor apagado.
- Asegúrese de que los elementos de corte estén siempre bien afilados.
- Las cuchillas pueden cortar, por lo que se deben utilizar siempre guantes de protección durante su manipulación y afilado.



¡ATENCIÓN!

Respete todas las medidas de prevención de accidentes recomendadas por las compañías aseguradoras y aprobadas por las asociaciones profesionales y por las autoridades competentes.

No realice ninguna modificación técnica en el cortasetos, ya que pondría en peligro su seguridad.

El usuario sólo podrá llevar a cabo los trabajos de mantenimiento y reparación que se describen en este manual de instrucciones. Todos los demás trabajos deben ser realizados por personal de mantenimiento autorizado.

Utilice únicamente piezas de repuesto y accesorios originales, adquiridos en un centro de distribución solo by AL-KO autorizado.

El uso de accesorios y herramientas no autorizados aumenta el riesgo de sufrir accidentes y lesiones. solo by AL-KO no asume ninguna responsabilidad por las lesiones personales o daños materiales causados por el uso de accesorios y piezas de repuesto no autorizados.

Afilado de las cuchillas

Si los bordes están redondeados y no cortan bien, afile las partes cortantes que aparecen sombreadas en la imagen (20-3). No afile la superficie de contacto (superficie deslizante) de la parte superior e inferior de los extremos.

(20-1) Rectificador plano

(20-2) Sección transversal del borde de corte

- Antes del afilado, apague el motor, retire el enchufe de la bujía y compruebe que la espada y las cuchillas están bien aseguradas.
- Utilice guantes y gafas de protección, etc.
- No afile demasiado. En caso contrario, los bordes perderán la capa dura y se desafilarán con bastante rapidez.

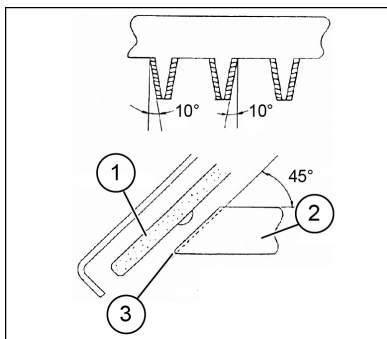

(20)

Ajuste de la distancia entre las cuchillas superiores e inferiores

Las cuchillas superiores e inferiores se desgastan. Si no se puede realizar un corte limpio aunque las cuchillas estén bien afiladas, ajuste la distancia entre las cuchillas de la siguiente manera:

- 1 Afloje los tornillos para desmontar la espada de la herramienta.
- 2 Usando una llave poligonal o de boca suelte la tuerca (21-1).
- 3 Con una llave Torx apriete suavemente el tornillo de sujeción (21-2) hasta notar cierta resistencia y vuelva a aflojarlo un cuarto de vuelta.
- 4 Sujete el tornillo de sujeción (21-2) y apriete la tuerca (21-1) fijamente.
- 5 Aplique un poco de aceite en las superficies de contacto de las cuchillas.
- 6 Arranque el motor y hágalo funcionar durante un minuto, accionando y soltando el acelerador continuamente.
- 7 Calcule el tiempo que tardan en detenerse las cuchillas después de soltar la palanca del acelerador. Si tardan dos segundos o más, apague el motor y repita los pasos 2 a 7.
- 8 Pare el motor y toque la superficie de las cuchillas. El ajuste se habrá realizado correctamente si las cuchillas no están demasiado calientes como para tocarlas. En caso contrario, suelte ligeramente el tornillo de sujeción (2) y repita los pasos 6 a 8.
- 9 Vuelva a fijar la espada en la herramienta usando los tornillos.

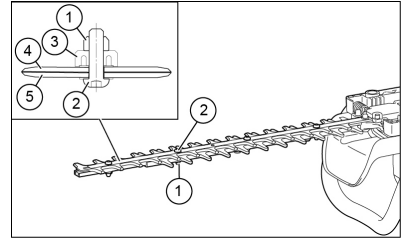

(21)



Detenga el motor y asegúrese de que las cuchillas estén completamente paradas antes de realizar los ajustes.

Limpie las ranuras que se encuentran cerca del tornillo (21-2) de las cuchillas si están obstruidas por el polvo.

Comprobación y ajuste de la velocidad en ralentí

Las cuchillas deben estar paradas cuando el motor funciona en ralentí.

- La velocidad en ralentí deberá ser de 3100 rpm.
- Ajuste la velocidad en ralentí mediante el tornillo del ralentí (las cuchillas no deberán estar funcionando mientras el motor esté en ralentí).
 - Si las hojas se mueven al ralentí, gire el tornillo del ralentí hacia la izquierda para disminuir las revoluciones.
 - Si el motor se detiene, gire el tornillo del ralentí hacia la derecha para aumentar las revoluciones.

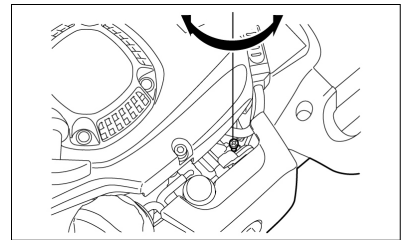

(22)

Si las hojas de corte se siguen moviendo al ralentí después de ajustar la velocidad en ralentí, póngase en contacto con su centro de servicio autorizado.

- El embrague deberá engranarse a un mínimo de 4000 rpm.
- Revise el funcionamiento correcto del interruptor de encendido/apagado, la palanca de desbloqueo de la empuñadura y el acelerador.

Limpeza del filtro de aire



¡PELIGRO!

¡Están estrictamente prohibidas las llamas abiertas!

Revise y limpie el filtro de aire diariamente o a más tardar tras 15 horas de funcionamiento.

- Gire el mando estárter hasta su cierre completo y mantenga el carburador limpio de polvo y suciedad.
- Suelte el tornillo de sujeción **(23-1)**.
- Extraiga el filtro de aire, tirando de la parte posterior de la tapa del filtro hacia delante.
- Si hay manchas de aceite en el elemento filtrante (esponja) **(23-2)** estrújelo con fuerza.
- En caso de suciedad excesiva:
 - Retire el elemento filtrante (esponja) **(23-2)** y sumérjalo en agua caliente o en agua con detergente neutro diluido. Después espere hasta que esté completamente seco.
 - Limpie el elemento filtrante (fieltro) **(23-3)** con gasolina y déjelo secar completamente.
- Deje que estos elementos filtrantes se sequen completamente antes de volver a colocar el filtro de aire. En caso contrario, podrían surgir problemas para arrancar el motor.
- Limpie el aceite adherido al filtro de aire con un paño.
- Vuelva a colocar la tapa del filtro de aire inmediatamente después de la limpieza y fjela mediante el tornillo de sujeción **(23-1)**.

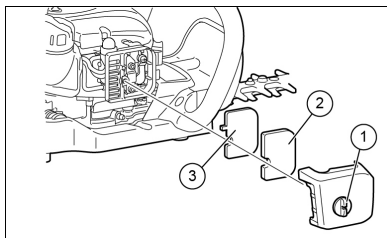

(23)



Información importante al manipular los elementos filtrantes

- Limpie los elementos filtrantes varias veces al día si hay exceso de polvo.
- Si continúa utilizando la herramienta con los elementos filtrantes manchados de aceite, se podría derramar el aceite del filtro de aire, provocando una contaminación por hidrocarburos.

Comprobación de la bujía

Revise y limpie la bujía a más tardar tras 50 horas de funcionamiento.

- Utilice únicamente la llave universal suministrada para retirar o instalar la bujía.
- La separación entre ambos electrodos de la bujía debe ser de 0,7 a 0,8 mm. Ajuste esta separación si es mayor o menor de esta medida. Si la bujía está obstruida o sucia de carbón, límpiela a fondo o sustitúyala por una nueva. Utilice únicamente bujías de repuesto exactamente iguales.

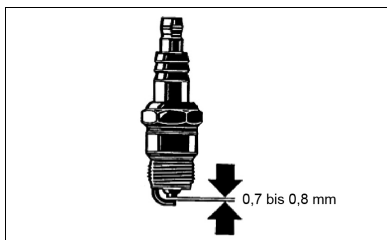

(25)

Lubricación

Suministre grasa lubricante cada 50 horas de funcionamiento a través del racor de engrase **(26-1)**.



- Cumpla estrictamente los intervalos de lubricación y las cantidades de grasa lubricante especificados.
- Si no lo hace, la herramienta puede sufrir daños por falta de lubricación.

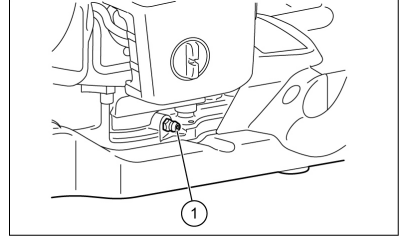

(26)

Limpeza del filtro de combustible

(cabezal de succión en el depósito de combustible)



¡ADVERTENCIA!
¡Están estrictamente prohibidas las llamas abiertas!

Revise y limpie el filtro de combustible mensualmente o a más tardar tras 50 horas de funcionamiento.

- El combustible que requiere el carburador es filtrado por el filtro fino **(27-1)** de la cabeza de succión.
- Realice una inspección visual del filtro fino periódicamente.
- Para comprobar el filtro fino **(27-1)** abra la tapa del depósito y extraiga el cabezal de succión a través de la abertura del depósito con la ayuda de un alambre en forma de gancho. Los filtros finos **(27-1)** que se hayan endurecido, ensuciado u obstruido, deberán sustituirse **(27-1)** por uno nuevo.
- Sustituya el filtro fino **(27-1)** al menos cada 3 meses para garantizar el suministro suficiente de combustible en el carburador. El suministro insuficiente de combustible puede causar dificultades para arrancar el motor y la disminución de la velocidad máxima.

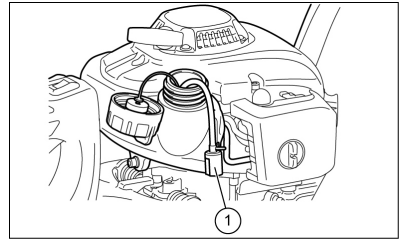

(27)

Sustitución del conducto de combustible



¡ADVERTENCIA!
¡Están estrictamente prohibidas las llamas abiertas!

Inspeccione y limpie el conducto de combustible **(28-1)** diariamente o a más tardar cada 10 horas de funcionamiento.

- Sustituya el conducto de combustible **(28-1)** cada 200 horas de funcionamiento o, a más tardar, anualmente con independencia del de la frecuencia de uso de la herramienta. En caso contrario, podría provocar un incendio debido a fugas de combustible.
- Si se detectan fugas, cambie inmediatamente el conducto de combustible **(28-1)**.

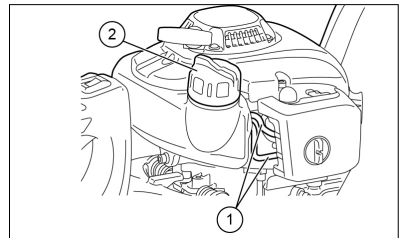

(28)

Cambio de la tapa del depósito

- Sustituya la tapa del depósito **(28-2)** si está agrietada o presenta algún otro daño.
- La tapa del depósito se desgasta con el paso del tiempo. Cambie la tapa del depósito cada dos o tres años.

Si se debe realizar algún trabajo de mantenimiento o ajuste que no está incluido en este manual de instrucciones, póngase en contacto con su centro de servicio solo by AL-KO autorizado.

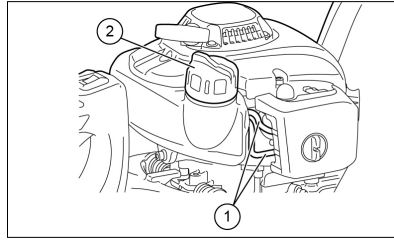

(28)

Trabajos de mantenimiento e inspección diarios

Para asegurar una larga vida útil y evitar cualquier daño en la herramienta, lleve a cabo los siguientes trabajos de mantenimiento periódicamente.

Antes de utilizar la herramienta:

- Compruebe que no hay tornillos sueltos ni faltan piezas en la herramienta. Preste especial atención a que los tornillos de las cuchillas de corte estén bien apretados.
- Compruebe que los conductos de ventilación y las aletas del cilindro no estén obstruidos. Límpielos en caso necesario.
- Limpie y compruebe el depósito de combustible en busca de fugas o cuerpos extraños.

Después de utilizar la herramienta:

- Limpie el cortasetos por su parte exterior y compruebe si presenta daños.
- Limpie el filtro de aire. Si trabaja en entornos con mucho polvo, limpie el filtro varias veces al día.
- Compruebe si las cuchillas de corte están dañadas y asegúrese de que estén colocadas correctamente.

Plan de mantenimiento

Después de cada re-postaje	– Acelerador	■ Comprobar el funcionamiento correcto
	– Interruptor de encendido/apagado	■ Comprobar el funcionamiento correcto
Antes de cada uso	– Motor	■ Inspección visual de daños y fijación correcta
	– Tornillos y tuercas	■ Comprobar estado general y seguridad
	– Filtro de aire	■ Limpiar
	– Conducto de ventilación	■ Limpiar
	– Herramienta de corte	■ Comprobar daños y afilado
	– Velocidad en ralentí	■ Inspeccionar (la herramienta de corte no debe moverse)
	– Depósito de combustible	■ Revisar y limpiar
Cada 50 horas	– Caja de engranaje	■ Lubricar
	– Bujía	■ Revisar y, en caso necesario, cambiar
Anualmente	– Conducto de combustible	■ Cambiar
Cada dos años	– Tapa del depósito	■ Cambiar
Antes de un almacenamiento a largo plazo	– Depósito de combustible	■ Vaciar y limpiar
	– Carburador	■ Trabaje hasta que el motor se quede sin combustible
	– Cabeza de succión	■ Cambiar

AYUDA EN CASO DE AVERÍAS

Problema	Sistema	Observación	Causa
El motor no arranca o tiene dificultades	Sistema de encendido	Hay chispa de encendido	Error de suministro de combustible o del sistema de compresión, defecto mecánico
		No hay chispa de encendido	Interruptor de encendido/apagado accionado, fallo del cableado o cortocircuito, bujía o conector de bujía defectuoso, fallo del módulo de encendido
	Suministro de combustible	Depósito de combustible lleno	Posición incorrecta del éster, carburador defectuoso, cabeza de succión (filtro de combustible) sucia, conducto de combustible doblado u obstruido
	Compresión	Interior del motor	Junta interior del cilindro defectuosa, juntas del cigüeñal dañadas, anillos de cilindro o pistón defectuosos
		Exterior del motor	Junta de la bujía en mal estado
Fallo mecánico	El arrancador no funciona	Muelle del arrancador roto, partes rotas en el interior del motor	
Problemas de arranque en caliente		Depósito lleno, hay chispa de encendido	Carburador sucio
El motor arranca pero se ahoga inmediatamente	Suministro de combustible	Depósito lleno	Ajuste incorrecto de la velocidad en ralentí, cabeza de succión o carburador sucio
			Fallo de la ventilación del depósito de combustible, conducto de suministro de combustible obstruido, cable o interruptor de encendido/apagado defectuoso

Problema	Sistema	Observación	Causa
Bajo rendimiento	Es probable que estén afectados varios sistemas	Motor en vacío	Filtro de aire sucio, carburador sucio, silenciador obstruido, conducto de salida del cilindro obstruido

ALMACENAMIENTO

- Si desea almacenar la herramienta durante un largo periodo de tiempo, retire todo el combustible del depósito y el carburador como se explica a continuación: Vacíe el depósito de combustible por completo.
- Desenrosque la bujía y añada unas gotas de aceite dentro del orificio de la bujía. A continuación, tire suavemente de la cuerda de arranque para que todo el interior del cilindro quede cubierto de una película de aceite y atornille de nuevo la bujía.

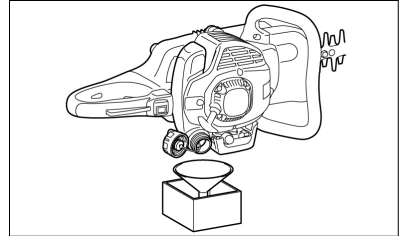

(29)

- Limpie el polvo y la suciedad de las cuchillas de corte y la parte exterior de la herramienta, páseles un paño bañado en aceite y guarde la herramienta en un lugar lo más seco posible.

PRIMEROS AUXILIOS

Asegúrese de tener un botiquín de primeros auxilios bien provisto cerca del lugar de trabajo conforme a la norma DIN 13164 por si se produjera un accidente. Reponga inmediatamente cualquier artículo que retire del botiquín de primeros auxilios.

Proporcione la siguiente información cuando solicite ayuda:

- Lugar del accidente
- Las causas
- Número de personas lesionadas
- Alcance de las heridas- Su nombre

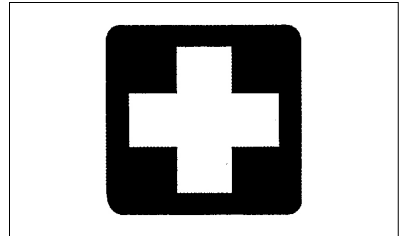

DECLARACIÓN DE CONFORMIDAD CE

Por la presente, declaramos que este producto, en la versión que hemos comercializado, cumple los requisitos de las directivas europeas armonizadas, los estándares europeos de seguridad y los estándares específicos del producto.

Producto

Cortasetos de gasolina

Número de serie

G2442445

Tipo

163-55

163-70

Nivel de potencia acústica

medido / garantizado

163-55

104,3 dB(A) / 107 dB(A)

163-70

104,3 dB(A) / 107 dB(A)

FabricanteAL-KO Geräte GmbH
Ichenhauser Str. 14
89359 Kötz
DEUTSCHLAND**Directivas UE**

2006/42/EG

2000/14/EG

2014/30/EU

Evaluación de conformidad

2000/14/EG

Anexo V

ApoderadoAndreas Hedrich
Ichenhauser Str. 14
89359 Kötz
DEUTSCHLAND**Normas armonizadas**

EN ISO 10517

EN ISO 14982

EN ISO 22867

EN ISO 22868

Kötz, 2016-08-26



Managing Director

TRADUZIONE DELLE ISTRUZIONI D'USO ORIGINALI

Indice

Utilizzo conforme alla destinazione.....	107
Simboli sull'apparecchio.....	108
Panoramica prodotto.....	109
Indicazioni di sicurezza.....	111
Utilizzo.....	112
Manutenzione e cura.....	118
Scheda ricerca guasti.....	125
Stoccaggio.....	126
Primo soccorso.....	126

Grazie per aver scelto il solo by AL-KO . Siamo lieti di proporre i solo by AL-KO ; questi prodotti sono il risultato di un lungo programma di sviluppo e di molti anni di studi ed esperienze.

I taglia siepi 163-55 e 163-70 rappresentano la sintesi di una superiorità tecnologica ultramoderna e di un design ergonomico; sono compatte e di peso contenuto e possono essere utilizzate come attrezzi professionali in un'ampia gamma di applicazioni.

Leggere attentamente il presente libretto con informazioni dettagliate in merito ai vari punti in cui vengono illustrate le eccellenti prestazioni di questi attrezzi. Assicurarsi di conoscere approfonditamente i contenuti del presente libretto e rispettare i consigli e le istruzioni forniti. In questo modo è possibile utilizzare l'attrezzo in sicurezza e ottenere i migliori risultati possibili con il proprio solo by AL-KO .



AVVISO!

Per prevenire il PERICOLO di infortuni prima di utilizzare il taglia siepi l'utente deve leggere attentamente il presente libretto di istruzioni. Il costruttore si riserva il diritto di effettuare modifiche dei dati tecnici senza preavviso.

I dati tecnici possono variare nei singoli Paesi. In caso di cessione del taglia siepi ad altre persone, è assolutamente necessario consegnare anche il presente manuale.

















UTILIZZO CONFORME ALLA DESTINAZIONE

Il taglia siepi è destinato esclusivamente alla potatura e alla sfolitura di cespugli e siepi; non è consentito l'uso per altri scopi. Non utilizzare mai il taglia siepi per scopi diversi da quelli previsti.

SIMBOLI SULL'APPARECCHIO

Simboli

Prima di leggere il manuale è assolutamente necessario acquisire familiarità con il significato dei seguenti simboli:

	ATTENZIONE/PERICOLO		Miscela carburante-olio
	Leggere, capire e rispettare il libretto di istruzioni		Avviamento manuale del motore
	Proibito		Arresto di emergenza
	Proibito fumare!		Primo soccorso
	Proibito l'uso di fiamme aperte!		Riciclaggio
	Indossare guanti protettivi!		ON/AVVIAMENTO
	Nella zona di lavoro non devono trattenersi né persone né animali!		OFF/STOP
	Indossare la protezione per occhi e udito!		Marchio CE

PANORAMICA PRODOTTO

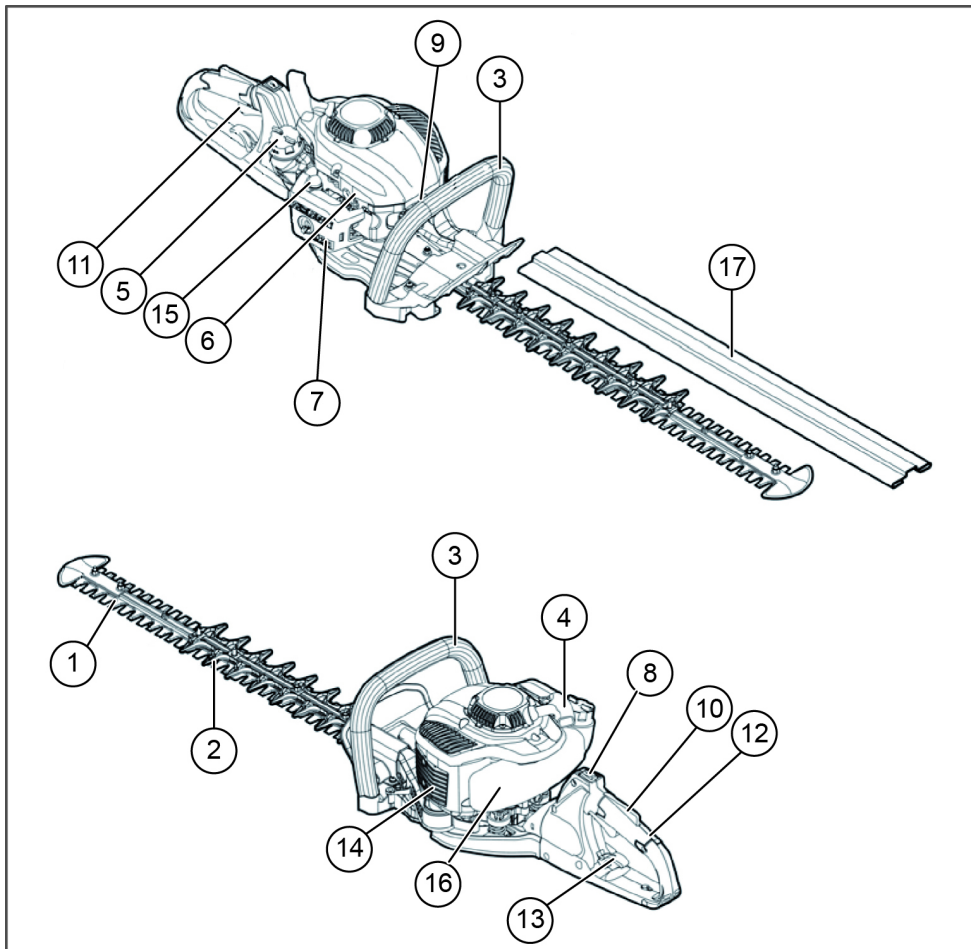

	DENOMINAZIONE DELLE PARTI		DENOMINAZIONE DELLE PARTI		DENOMINAZIONE DELLE PARTI
1	Lama di taglio	7	Carburatore (non rappresentato)	13	Leva di sbloccaggio maniglia posteriore
2	Barra ferma	8	Interruttore On/Off (acceso/spento)	14	Silenziatore
3	Maniglia anteriore	9	Candela	15	Starter
4	Avviamento a strappo	10	Leva di sbloccaggio	16	Serbatoio del carburante
5	Coperchio serbatoio del carburante	11	Leva dell'acceleratore	17	Protezione barra di taglio

	DENOMINAZIONE DELLE PARTI		DENOMINAZIONE DELLE PARTI		DENOMINAZIONE DELLE PARTI
6	Leva choke	12	Maniglia posteriore		

DATI TECNICI

Modello		163-55 Cod. art.: 127325	163-70 Cod. art.: 127326
Dimensioni (lung. x larg. x alt.) [mm]		1140 x 500 x 240	1220 x 500 x 240
Peso [kg]		5,2	5,4
Volume (serbatoio del carburante) [l]		0,4	0,4
Cilindrata [cm ³]		22,2	22,2
Potenza massima motore [kW]		0,68	0,68
Lunghezza lama [mm]		550	700
Regime del minimo [min ⁻¹]		3100 ± 400	3100 ± 400
Numero di giri per innesto frizione [min ⁻¹]		4500	4500
Candela		CDK CMR6A; TORCH CMR6A; NGK CMR6A; NHSP LD AL6RC	CDK CMR6A; TORCH CMR6A; NGK CMR6A; NHSP LD AL6RC
Tipo di carburatore		Walbro WYC35	Walbro WYC35
Livello di pressione acustica LpA [dB(A)] EN ISO 10517		95 K = 3	94,2 K = 3
Livello di potenza sonora LWA [dB(A)] EN ISO 10517		107 K = 3	104,3 K = 3
Vibrazioni	Maniglia anteriore [m/s ²]	2,12	2,12
	Maniglia posteriore [m/s ²]	2,91	2,91

INDICAZIONI DI SICUREZZA

Regole generali di sicurezza

- **QUESTO ATTREZZO PUÒ CAUSARE GRAVI LESIONI!** Leggere attentamente tutte le istruzioni, in modo da poter maneggiare, preparare, curare e mantenere, avviare e arrestare correttamente l'attrezzo. Acquisire familiarità con l'azionamento e il corretto utilizzo dell'attrezzo. **(1)**
- Si consiglia di prestare il taglia siepi solo a persone che dispongono di esperienza nell'uso di questo attrezzo. Insieme all'attrezzo consegnare sempre anche le istruzioni per l'uso.
- Chi utilizza il prodotto per la prima volta dovrebbe richiedere le istruzioni di base per familiarizzare con l'uso del taglia siepi.
- Bambini e giovani al di sotto dei 18 anni non possono utilizzare il taglia siepi. Le persone di età superiore a 16 anni possono utilizzare l'attrezzo al fine di esercitarsi, tuttavia solo sotto la supervisione di un istruttore qualificato.
- Utilizzare il taglia siepi con estrema cautela e attenzione.

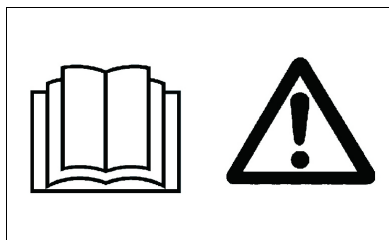

(1)

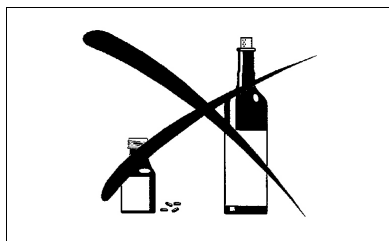

(2)

- Utilizzare il taglia siepi solo se ci si trova in stato di perfetta salute fisica. Svolgere tutti i lavori con calma e con estrema attenzione. L'operatore è responsabile nei confronti di terzi.
- Non utilizzare mai il taglia siepi se ci si trova sotto l'influsso di alcol e/o di medicinali oppure se ci si sente deboli o se si è malati. **(2)**
- Utilizzare il taglia siepi solo in buone condizioni di luce e visibilità. Nella stagione dell'anno fredda prestare attenzione a zone scivolose o umide, per es. a superfici ghiacciate o coperte di neve (pericolo di scivolamento). Assicurarsi sempre una stabilità sicura.
- Non lavorare mai su superfici di appoggio non stabili o ripide.
- Non utilizzare mai il taglia siepi stando su una scala.
- Non utilizzare mai il taglia siepi dopo essersi arrampicati su un albero.
- Al fine di evitare di inciampare e di perdere il controllo durante il lavoro con l'attrezzo, non muoversi mai all'indietro.
- Prima di pulire l'attrezzo o sostituirne delle parti, arrestare sempre il motore.
- Non utilizzare l'attrezzo se l'utensile di taglio è danneggiato oppure fortemente usurato.

Dispositivi di protezione personale

- Indossare abbigliamento pratico e adatto, ossia indumenti aderenti, che non ostacolino il movimento. Non è consentito indossare gioielli o indumenti ampi, che possano rimanere catturati in cespugli o sterpaglia oppure nell'attrezzo.
- Per evitare lesioni a occhi, mani e piedi, ma anche per proteggere l'udito dell'operatore, mentre si lavora con il taglia siepi è necessario indossare l'equipaggiamento protettivo/l'abbigliamento antinfortunistico specificato di seguito.
- Durante il lavoro con il taglia siepi indossare occhiali protettivi o una visiera per evitare lesioni agli occhi. **(3)**
- Indossare una protezione per l'udito adatta per evitare il danneggiamento dei timpani (inserti od otturatori auricolari, ecc.). **(3)**
- Raccomandiamo caldamente all'operatore di indossare una tuta da lavoro. **(4)**
- Guanti speciali in pelle spessa sono parte integrante dell'equipaggiamento prescritto e devono assolutamente essere indossati mentre si lavora con il taglia siepi. **(4)**
- Mentre si lavora con il taglia siepi indossare calzature robuste con suola antiscivolo. Scarpe di questo genere proteggono da lesioni e garantiscono una tenuta sicura. **(4)**

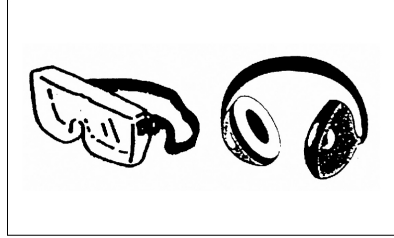
**(3)****(4)**

UTILIZZO

Indicazioni di sicurezza per l'uso

- Assicurarsi che nell'arco di uno spazio di lavoro di 15 m **(5)** non si trattengano bambini o altre persone, inoltre, tenere sotto controllo gli animali presenti nella zona di lavoro.
- Prima di ogni utilizzo, verificare la sicurezza del funzionamento del taglia siepi.
- Verificare che la leva dell'acceleratore funzioni correttamente. Assicurarsi che la leva dell'acceleratore si muova in modo uniforme e senza difficoltà. Verificare che l'arresto della leva dell'acceleratore funzioni correttamente. Assicurarsi che le maniglie siano pulite e asciutte, e verificare che l'interruttore On/Off funzioni correttamente. Mantenere le maniglie esenti da olio e grasso.
- Avviare il taglia siepi esclusivamente come prescritto nelle istruzioni d'uso.

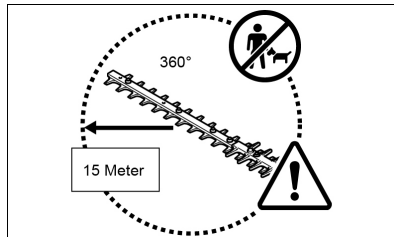
**(5)**

**AVVISO!**

Non avviare il motore in nessun altro modo **(6)** !

- Utilizzare il tagliasepi esclusivamente per lo scopo previsto.
- Avviare il motore del tagliasepi solo dopo aver assemblato completamente l'attrezzo. L'utilizzo del tagliasepi è consentito solo una volta che siano stati installati tutti gli accessori appositamente prescritti!

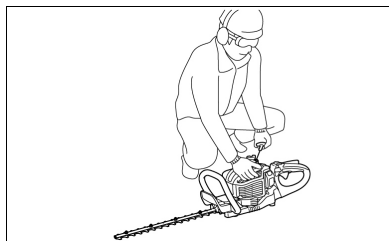
**(6)**

- Prima di avviare il tagliasepi assicurarsi che la barra non tocchi in alcun modo oggetti, come p.es. rami, pietre, ecc..
- Arrestare immediatamente il motore qualora subentrino problemi che lo riguardano.
- Mentre si utilizza il tagliasepi, trattenerlo sia per la maniglia anteriore che per quella posteriore, impugnando correttamente le maniglie. Assicurarsi che le maniglie siano pulite ed esenti da umidità, olio e lubrificante.
- Garantire sempre la massima stabilità ed equilibrio.
- L'attrezzo può essere utilizzato solo all'aperto.
- Prestare sempre attenzione all'ambiente di lavoro e mantenersi il più possibile pronti a situazioni di pericolo che potrebbero presentarsi a causa dello sviluppo di rumore.
- Utilizzare il tagliasepi sempre in modo da non inalare i gas di scarico. Non accendere mai il motore in locali chiusi (pericolo di asfissia e di intossicazione da gas). Il monossido di carbonio è un gas inodore. Assicurarsi che sia sempre presente una ventilazione adeguata.
- Arrestare il motore quando si fa una pausa o quando il tagliasepi viene lasciato incustodito. Deposporre il tagliasepi in un luogo e in una posizione sicuri, in cui si escludano pericoli per persone, o l'innescio di sostanze infiammabili, e danni all'attrezzo.
- Non collocare mai il tagliasepi molto caldo su erba secca o su altri materiali infiammabili.
- Mantenere il motore e il silenziatore sempre esenti da residui di taglio, foglie e lubrificante in eccesso per prevenire il rischio di un incendio.
- Non utilizzare mai il motore con il silenziatore di scarico danneggiato.

- Prima del trasporto arrestare il motore. **(7)**

- Arrestare il motore prima delle seguenti attività:
 - eliminazione di un blocco;
 - svolgimento di verifiche, interventi di manutenzione e altri lavori sull'attrezzo.
- Durante il trasporto su un veicolo a motore, collocare il tagliasepi in una posizione sicura, in modo da prevenire la fuoriuscita di carburante.
- Prima del trasporto del tagliasepi assicurarsi che il serbatoio del carburante sia completamente svuotato, in modo da prevenire la fuoriuscita del carburante.
- Prima del trasporto o del rimessaggio applicare sempre la protezione sulla barra di taglio.
- Prima di utilizzare il tagliasepi, ispezionare la zona di lavoro per verificare la presenza di fili metallici, corde, vetro e altri corpi estranei che potrebbero entrare in contatto con la barra di taglio.
- Pericolo di folgorazione: prestare assolutamente attenzione a tutti i tipi di linee e recinti elettrici. Prima del taglio verificare che tutta la zona di lavoro sia esente da linee e cavi elettrici.
- Durante l'avviamento del motore e l'utilizzo evitare assolutamente qualsiasi contatto con la barra di taglio.

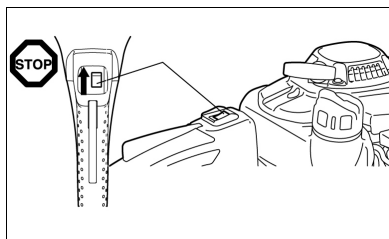
**(7)**

- ⇒ *Pausa*
- ⇒ *Trasporto*
- ⇒ *Fare rifornimento*
- ⇒ *Avvertenza*

- Durante l'utilizzo tutti i dispositivi forniti con l'utensile, come ad esempio le coperture, devono essere correttamente fissati all'utensile.
- Rimuovere sabbia, pietre, chiodi, fili metallici, ecc., dalla zona di lavoro. I corpi estranei possono danneggiare le lame.
- Prima di potare la siepe, tagliare i rami di spessore pari o superiore a 8 mm con uno sveltatoio.
- Prima dell'inizio del taglio, accertarsi che la lama di taglio abbia raggiunto la piena velocità di lavoro.
- Dopo aver rilasciato la manopola di accelerazione prima dell'arresto della lama di taglio intercorre un breve intervallo.
- Non utilizzare il taglia siepi a un regime di minimo elevato. Se si imposta un regime di minimo troppo alto poi non è più possibile regolare la velocità della lama con la manopola dell'acceleratore.
- Durante il processo di taglio tenere il taglia siepi in modo che la barra formi un angolo di 15°-30° con la linea di taglio.
- Prestare particolare attenzione durante il taglio di siepi nelle vicinanze o in corrispondenza di recinzioni di filo metallico.
- Assicurarsi che la barra di taglio non entri in contatto con oggetti duri, come ad esempio recinzioni di filo metallico, pietre o il suolo. In caso di contatto con oggetti di questo tipo le lame di taglio possono esplodere, strapparsi o rompersi.
- Se la barra di taglio dovesse urtare pietre o altri oggetti duri, spegnere immediatamente il motore e verificare che la barra non presenti danneggiamenti. Prima di proseguire con i lavori sostituire una lama di taglio danneggiata.
- Inserire pause regolari. solo by AL-KO Si consiglia di inserire una pausa di 10-20 minuti ogni 50 minuti di lavoro.
- Cercare sempre di utilizzare il taglia siepi con l'emissione di rumore e sostanze nocive minore possibile. Verificare in particolare che il carburatore sia regolato correttamente e rispettare il rapporto di miscelazione prescritto per carburante e olio.
- Non cercare mai di rimuovere materiale bloccato dalle lame di taglio in movimento. Spegnere l'attrezzo, deporlo e solo dopo rimuovere il materiale incastrato.

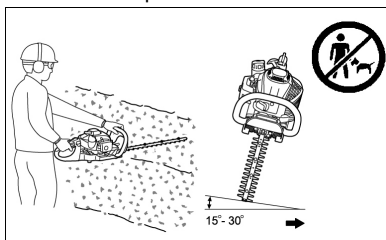

(18)

Fare rifornimento

- Prima di fare rifornimento arrestare il motore **(7)**, mantenere una distanza sufficiente da fiamme aperte **(8)** e non fumare.
- Non fare mai rifornimento all'attrezzo a motore caldo o acceso.
- Evitare il contatto tra pelle e prodotti a base di oli minerali. Non inalare i vapori di carburante. Per fare rifornimento indossare sempre dei guanti protettivi. Cambiare e lavare regolarmente gli indumenti protettivi.
- Al fine di evitare una contaminazione del suolo (protezione ambientale) assicurarsi che né carburante né olio riescano a penetrare nel terreno. Rimuovere immediatamente dal tagliasiepi il carburante versato. Prima di smaltirli, lasciare asciugare i panni con cui si è rimosso il carburante in un luogo ben ventilato. Diversamente può verificarsi un'improvvisa autocombustione.
- Accertarsi che i propri abiti non entrino in contatto con il carburante. Se il carburante entra in contatto con gli abiti, cambiarsi immediatamente (pericolo!).
- Verificare regolarmente che il tappo del serbatoio del carburante chiuda correttamente.
- Stringere correttamente il tappo del serbatoio. Prima di avviare il motore, allontanarsi di almeno 3 m dal luogo in cui si è fatto rifornimento. **(9)**
- Non fare mai rifornimento all'attrezzo in locali chiusi. Sul pavimento può verificarsi una concentrazione di vapori del carburante, che può avere come conseguenza una deflagrazione o addirittura un'esplosione.
- Trasportare e stoccare i carburanti esclusivamente in contenitori appositamente omologati. Assicurarsi che i bambini non possano avere accesso al carburante stoccato.
- Pulire accuratamente la zona attorno a tappo del serbatoio in modo che all'interno non possa penetrare sporcizia.
- Svitare il tappo e riempire il serbatoio con carburante. Per filtrare il carburante utilizzare un imbuto con un apposito inserto a retino.
- Riavvitare saldamente a mano il tappo del serbatoio.
- Dopo aver fatto rifornimento pulire la zona attorno al tappo e il serbatoio.
- Asciugare assolutamente il carburante versato (pericolo d'incendio!).

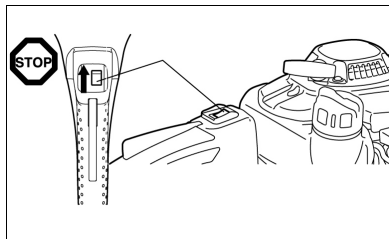

(7)

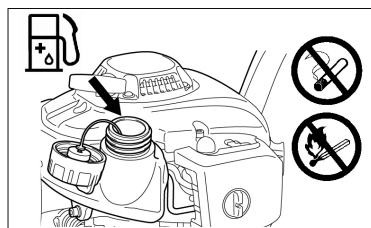

(8)

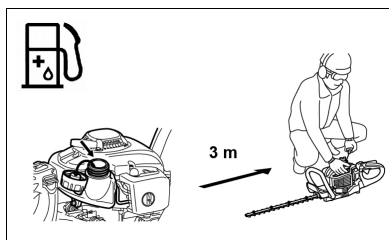

(9)

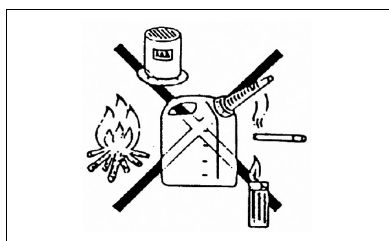

(13)

Miscela carburante-olio

Il tagliasepi viene azionato da un motore a due tempi con un elevato grado di rendimento.

Tale motore utilizza una miscela di carburante e olio per due tempi. Il motore è strutturato per benzina normale senza piombo con numero di ottani ROZ 91. Qualora questo tipo di carburante non fosse disponibile, è possibile utilizzare un carburante con un numero di ottani superiore. Questo non danneggerà il motore, ma durante l'uso le prestazioni potrebbero peggiorare.

Problemi analoghi si verificano in caso di utilizzo di carburante con piombo. Per raggiungere un funzionamento ottimale del motore e salvaguardare salute e ambiente è opportuno utilizzare esclusivamente carburante senza piombo!

Il motore viene lubrificato con un olio per due tempi che viene miscelato al carburante. Il motore è strutturato per l'utilizzo con solo by AL-KO l'olio per due tempi in un rapporto di miscelazione di 40:1 (salvaguardia ambientale). Mediante il rapporto di miscelazione magro è possibile garantire un'emissione minima di sostanze nocive pur allungando la durata utile e garantendo un funzionamento affidabile dell'attrezzo. Il rapporto di miscelazione di 40:1 (solo by AL-KO-olio per due tempi) deve essere assolutamente rispettato, in caso contrario non è possibile garantire un funzionamento affidabile del tagliasepi.

Il corretto rapporto di miscelazione:

Benzina:

- Olio per due tempi prescritto = 40: 1 o
- olio per due tempi di un altro produttore = 25: 1 raccomandato

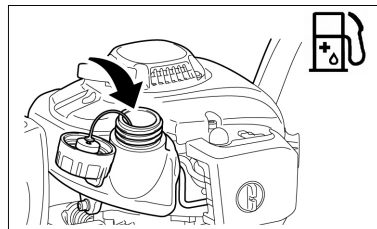

(11)

	+		40:1	25:1
40:1				
1.000 cm ³ (1 l) 5.000 cm ³ (5 l) 10.000 cm ³ (10 l)			40:1	25:1
		OIL		
		1		
		25 cm ³ 40 cm ³ 125 cm ³ 200 cm ³ 250 cm ³ 400 cm ³		

(12)



- Per preparare la miscela, mescolare in un contenitore omologato (che rispetta o supera tutte le prescrizioni locali delle disposizioni vigenti) prima tutto l'olio con la metà del carburante necessario. Quindi aggiungere la quantità residua di carburante.
- Prima di introdurla nel serbatoio del tagliasepi mescolare bene la miscela.
- Al fine di garantire un funzionamento sicuro, non introdurre più olio motore di quanto indicato. Diversamente vengono solo prodotti più residui di combustione, l'ambiente viene inquinato e il canale dei gas di scarico e il silenziatore vengono intasati. Inoltre, il consumo di carburante cresce e le prestazioni si riducono.

Manipolazione di prodotti a base di oli minerali

Nella manipolazione di carburanti occorre prestare la massima attenzione. I carburanti possono contenere sostanze simili a solventi. Fare rifornimento all'attrezzo esclusivamente in un luogo ben ventilato all'aperto. Non inalare i vapori del carburante ed evitare qualsiasi contatto della pelle con carburanti e oli.

Il contatto ripetuto della pelle per periodi prolungati con sostanze di questo tipo provoca secchezza. Questo può comportare le più disparate patologie cutanee. Inoltre, sono state riportate reazioni allergiche.

Se oli, carburanti, ecc. raggiungono gli occhi possono manifestarsi irritazioni

Se olio, carburante, ecc. penetrano negli occhi, risciacquare immediatamente la parte interessata con acqua pulita. Se l'irritazione permane, consultare immediatamente un medico!

Regolazione angolazione della maniglia posteriore

La maniglia posteriore può essere ruotata fino a 90° verso sinistra o verso destra e arrestata.

Per modificare l'angolazione:

- 1 tirare la leva di sbloccaggio (**19A**) per rimuovere il blocco della maniglia.
- 2 Ruotare la maniglia nell'angolo desiderato di 0° e 90°.
- 3 Assicurarsi che la leva di sbloccaggio (**19A**) torni nella sua posizione originale e che il bloccaggio maniglia sia scattato.

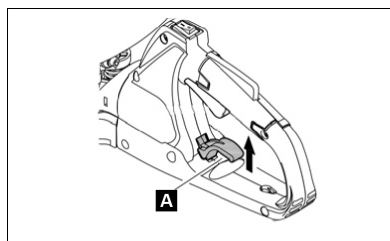

(19)



ATTENZIONE!

Non azionare la leva dell'acceleratore quando il blocco della maniglia è sbloccato. Non rimuovere il blocco della maniglia durante i lavori di taglio.

Avviamento dell'attrezzo

- Spostarsi di almeno 3 m dalla posizione in cui si è fatto rifornimento.
- Collocare il tagliasepi su un sottofondo pulito.
- Accertarsi che la barra di taglio non entri in contatto con il suolo oppure con altri oggetti.



Avviamento a freddo:

quando il motore è freddo o è rimasto spento per oltre 5 minuti e dopo aver fatto rifornimento.

- 2 Premere leggermente più volte (7-10) la pompa di avviamento (**15B**), fino a che il carburante entra nella pompa.

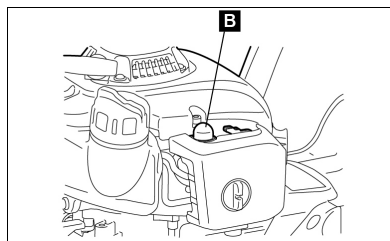

(15)

- 3 Portare la leva choke (16C) nella posizione | \.

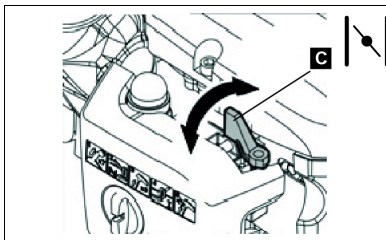

(16)

- 4 Impugnare saldamente l'attrezzo mantenendolo rivolto verso il basso in modo da non perdere il controllo durante l'avviamento a strappo del motore. Il mancato rispetto di questa indicazione può avere come conseguenza una caduta o il contatto con la barra di taglio, e quindi il verificarsi di gravi infortuni, danni materiali e/o danneggiamenti dell'attrezzo.
- 5 Tirare lentamente la maniglia dello starter di 10-15 cm, fino a che si avverte una certa resistenza.
- 6 Tirare forte la maniglia dello starter. Nel far questo si avverte una resistenza e il motore si avvia.
- 7 Lasciare in funzione il motore per circa un minuto a un numero di giri congruo prima di dare piena velocità.

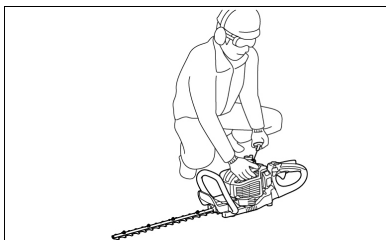

(6)

Arresto dell'attrezzo

- 1 Rilasciare completamente la leva dell'acceleratore.
- 2 Portare il tasto On/Off su Off. Il motore decelera e si arresta.

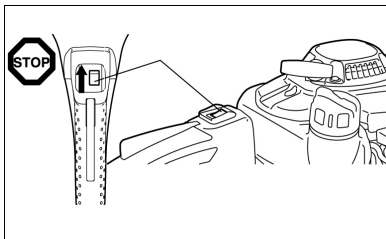

(7)

MANUTENZIONE E CURA

Istruzioni di manutenzione

- Tenere in considerazione l'ambiente e i propri vicini. Cercare sempre di utilizzare il tagliaiepi con il livello minore possibile di emissione di rumore e sostanze nocive. Soprattutto verificare se il carburatore è regolato correttamente.
- Pulire regolarmente il tagliaiepi e verificare se tutte le viti e i dadi sono serrati saldamente.
- Non svolgere mai la manutenzione o stoccare il tagliaiepi nelle vicinanze di fiamme aperte, fonti di scintille, ecc., pericolo di incendio!

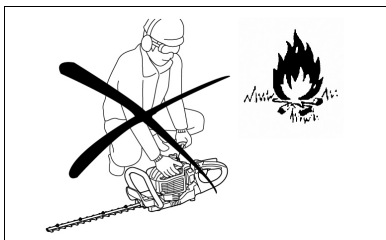

(10)

- Spegner il motore ed estrarre il connettore dalla candela prima di pulire/sostituire/affilare la barra di taglio o di svolgere altri lavori di manutenzione.
- Stoccare il tagliaerba in un luogo ben aerato. Il luogo deve essere sufficientemente elevato oppure dotato di serratura, in modo che il tagliaerba risulti irraggiungibile per dei bambini.
- Svolgere sull'attrezzo solo le riparazioni per cui si è sufficientemente qualificati.
- Non rettificare o saldare mai utensili di taglio danneggiati.
- Verificare regolarmente che la barra di taglio non presenti danni a motore spento.
- Accertarsi che gli attrezzi di taglio siano sempre affilati correttamente.
- Le lame sono affilate, quindi indossare sempre guanti protettivi nel manipolarle e durante l'affilatura.



ATTENZIONE!

Rispettare tutte le misure per la prevenzione di infortuni emanate dalle associazioni professionali e dalle autorità competenti e raccomandate dalle compagnie assicurative!
Non apportare alcuna modifica tecnica sul tagliaerba, in quanto potrebbe metterne a rischio la sicurezza!

L'operatore può svolgere esclusivamente i lavori di manutenzione e riparazione descritti nel presente libretto d'istruzioni. Tutti gli altri lavori devono essere svolti da personale addetto alla manutenzione autorizzato.

Utilizzare esclusivamente ricambi e accessori originali, acquistati solo by AL-KO tramite il centro di assistenza autorizzato.

L'uso di accessori e attrezzi non autorizzati comporta un maggiore pericolo di incidenti e infortuni. Per danni a persone e/o cose causati dall'uso di ricambi e/o accessori non autorizzati, non viene riconosciuta solo by AL-KO alcuna responsabilità.

Affilatura delle lame

Quando i taglienti sono arrotondati e non tagliano più correttamente, molare le parti rappresentate con tratteggio in figura. **(20-3)**. Non molare le superfici di contatto (superfici di scorrimento) dei taglienti superiori e inferiori.

(20-1) Rettificatore di superfici piane

(20-2) Sezione tagliente

- Prima di molare i taglienti spegnere il motore, sfilare il connettore della candela di accensione e assicurarsi che la barra di taglio e la lama siano in sicurezza.
- Indossare guanti, occhiali protettivi, ecc.
- Non asportare troppo materiale. Questo causerebbe la rimozione degli strati temprati e, con l'uso, le lame perderebbero prematuramente il filo.

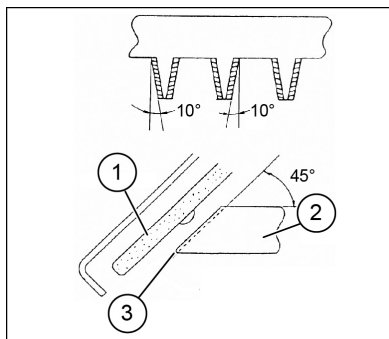

(20)

Correzione della distanza tra le lame superiori e inferiori

Le lame superiori/inferiori si usurano. Se non si riesce a ottenere un taglio pulito nonostante il fatto che la lama sia abbastanza affilata, correggere la distanza tra le lame come segue:

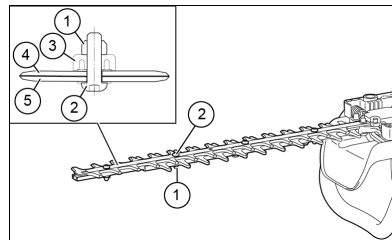

(21)

- 1 Allentare le viti per rimuovere la barra di taglio dall'utensile.
- 2 Allentare i dati con l'ausilio di una chiave ad anello o a bocca **(21-1)**.
- 3 Serrare leggermente la vite di arresto con l'ausilio di una chiave Torx **(21-2)** fino ad avvertire resistenza, quindi allentare nuovamente la vite di arresto di un quarto di giro.
- 4 Trattenere la vite di arresto **(21-2)** saldamente e serrare il dado **(21-1)**.
- 5 Applicare un poco di olio sulle superfici di contatto delle lame.
- 6 Avviare il motore e lasciarlo in funzione per un minuto, dando e togliendo alternativamente gas.
- 7 Arrestare per il tempo necessario alle lame per fermarsi dopo aver rilasciato la leva dell'acceleratore. Se questo dura due secondi o più, arrestare il motore e ripetere i passaggi da 2 a 7.
- 8 Arrestare il motore e toccare la superficie delle lame. Se le lame non sono troppo calde per toccarle, l'impostazione è corretta. Se le lame sono troppo calde per toccarle, allentare un poco la vite di arresto (2) e ripetere i passaggi 6-8.
- 9 Fissare nuovamente la barra di taglio con l'ausilio delle viti dell'attrezzo.



Arrestare il motore e assicurarsi che le lame di taglio siano state completamente arrestate prima di realizzare le impostazioni.

Sulle lame, in prossimità delle viti, sono presenti delle **(21-2)** fessure. Qualora queste fessure siano intasate di polvere, provvedere a pulirle.

Verifica e impostazione del regime del minimo

Quando il motore è al minimo le lame di taglio dovrebbero essere ferme.

- Il regime del minimo dovrebbe essere impostato su 3.100 min-1 (giri/min.).
- Impostare il regime del minimo utilizzando l'apposita vite (quando il motore funziona al minimo le lame devono essere ferme).
 - Quando le lame si muovono al minimo, ruotare la vite di regolazione del minimo in senso antiorario per ridurre il regime del minimo.
 - Se al minimo il motore si arresta, ruotare la vite di regolazione del minimo in senso orario per aumentare il regime del minimo.

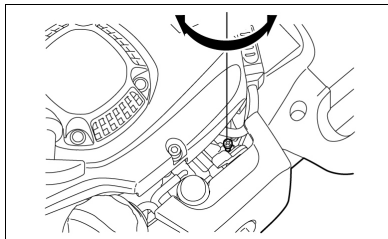

(22)

Qualora al minimo le lame di taglio dovessero continuare a muoversi anche dopo la regolazione del regime, rivolgersi a un centro di assistenza autorizzato.

- La frizione dovrebbe staccare non prima dei 4.000 min-1 (giri/min.).
- Verificare il corretto funzionamento dell'interruttore on/off, la leva di sbloccaggio maniglia e la leva dell'acceleratore.

Pulizia del filtro dell'aria



PERICOLO!

Fiamme aperte severamente proibite!

Verificare e pulire il filtro dell'aria quotidianamente o non dopo 15 ore di utilizzo.

- Ruotare completamente la leva choke e mantenere il carburatore libero da polvere e sporcizia.
- Allentare la vite di arresto (23-1).
- Sfilare il filtro dell'aria tirando in avanti il relativo coperchio per il lato posteriore.
- Se l'inserto (spugna) (23-2) è sporco di olio, estrarre l'inserto premendolo con forza.

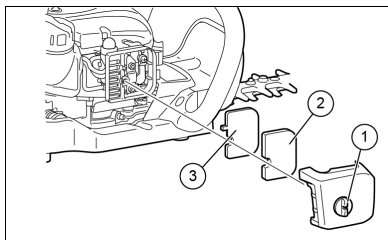

(23)

- In caso di forte imbrattamento:
 - Rimuovere l'inserto (spugna) (23-2), immergerlo in acqua calda o in acqua con un detersivo neutro diluito e in seguito lasciarlo asciugare completamente.
 - Pulire l'inserto (feltro) (23-3) con benzina e lasciarlo asciugare completamente.
- Lasciar asciugare completamente gli inserti prima di installare nuovamente il filtro dell'aria. Qualora gli inserti non si asciughino a sufficienza possono verificarsi difficoltà all'avviamento del motore.
- Con l'aiuto di un panno rimuovere l'olio che aderisce attorno al filtro.
- Subito dopo la pulizia, applicare il coperchio del filtro dell'aria e fissarlo con la vite di arresto (23-1).



Punti importanti nella manipolazione degli inserti del filtro dell'aria

- In presenza di una quantità eccessiva di polvere, pulire gli inserti più volte al giorno.
- Qualora l'utilizzo venga proseguito con inserti sporchi di olio, questo può fuoriuscire dal filtro dell'aria e andare a inquinare l'olio

Verifica della candela di accensione

Verificare e pulire la candela di accensione entro le 50 ore di utilizzo.

- Per svitare e avvitare la candela di accensione utilizzare esclusivamente la chiave universale in dotazione.
- La distanza tra i due elettrodi della candela di accensione dovrebbe corrispondere a 0,7-0,8 mm. Se la distanza è troppo grande oppure insufficiente, è necessario correggerla. Se la candela di accensione presenta depositi o imbrattamento di carbone, pulirla a fondo o inserire una candela di accensione nuova. Utilizzare esclusivamente candele di ricambio esattamente dello stesso tipo.

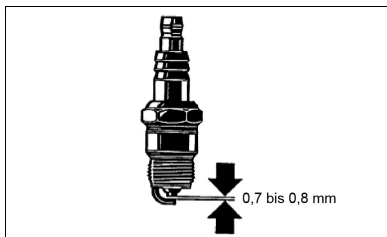

(25)

Lubrificazione

Ogni 50 ore d'esercizio inserire a pressione del grasso lubrificante nell'apposito raccordo (26-1).



- Rispettare assolutamente gli intervalli di lubrificazione prescritti e le quantità di grasso lubrificante.
- Diversamente a causa di una lubrificazione carente possono verificarsi danni all'utensile.

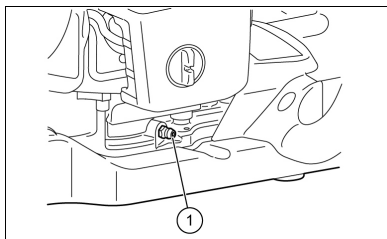

(26)

Pulizia del filtro del carburante

(Testa di aspirazione nel serbatoio del carburante)



AVVISO!
Fiamme aperte severamente proibite!

Verificare e pulire il filtro del carburante mensilmente o non dopo 50 ore di utilizzo.

- Il carburante necessario al carburatore viene filtrato attraverso il microfiltro (27-1) nella testa di aspirazione.
- Eseguire regolarmente un'ispezione visiva del microfiltro.

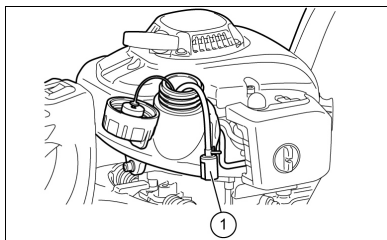

(27)

- Per la verifica del microfiltro (27-1) aprire il tappo del serbatoio e tirare con un uncino di filo metallico la testa di aspirazione attraverso l'apertura del serbatoio. Se il microfiltro (27-1) è indurito, sporco o intasato, sostituirlo (27-1) con uno nuovo.
- Sostituire il microfiltro (27-1) almeno ogni 3 mesi in modo da garantire un'adduzione sufficiente di carburante al carburatore. Un'adduzione troppo scarsa di carburante porta a difficoltà di avviamento del motore e a una riduzione del numero di giri massimo.

Sostituzione del tubo del carburante



AVVISO!

Fiamme aperte severamente proibite!

Verificare e pulire il tubo del carburante (28-1) quotidianamente o entro le 10 ore di utilizzo.

- Sostituire il tubo del carburante (28-1) dopo 200 ore di utilizzo o al più tardi, indipendentemente dalla durata dell'utilizzo, con cadenza annuale. Diversamente può verificarsi un incendio dovuto al carburante fuoriuscito.
- Se si nota del carburante che fuoriesce, sostituire il tubo del carburante (28-1) immediatamente.

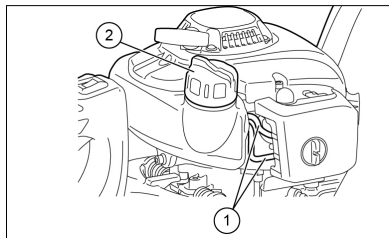

(28)

Sostituzione del tappo del serbatoio

- Se il tappo del serbatoio (28-2) presenta crepe o danneggiamenti, sostituirlo.
- Nel corso del tempo il tappo del serbatoio evidenzia segni di usura. Sostituire il tappo del serbatoio ogni due-tre anni.

Qualora si debbano effettuare lavori di manutenzione e impostazioni che non vengono descritti in questo libretto d'istruzioni, rivolgersi al proprio solo by AL-KO centro di assistenza autorizzato.

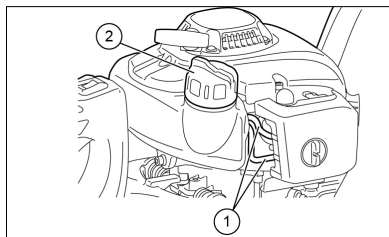

(28)

Ispezioni e lavori di manutenzione quotidiani

Svolgere regolarmente i seguenti lavori di manutenzione per ottenere una lunga durata dell'attrezzo e prevenire danneggiamenti.

Prima dell'uso:

- verificare che l'attrezzo non presenti viti allentate e parti mancanti. Prestare particolare attenzione a che le viti delle lame di taglio siano regolarmente serrate.
- Verificare che i passaggi dell'aria di raffreddamento e le lamelle del cilindro non siano intasati. Se necessario, effettuare la pulizia.
- Pulire e verificare che il serbatoio del carburante non presenti perdite o corpi estranei al suo interno.

Dopo l'uso:

- pulire il tagliasièpi esternamente e verificare che non presenti danni.
- Pulire il filtro dell'aria. Se si lavora in condizioni di forte presenza di polvere, pulire il filtro più volte al giorno.
- Verificare che le lame non presentino danni e assicurarsi che i coltelli siano montati correttamente.

Piano di manutenzione

Dopo ogni rifornimento	– Leva dell'acceleratore	■ Verifica del regolare funzionamento
	– Interruttore on/off	■ Verifica del regolare funzionamento
Prima di ogni utilizzo	– Motore	■ Ispezione visiva per verificare danni e il corretto montaggio
	– Viti e dadi	■ Verifica di stato generale e sicurezza
	– Filtro dell'aria	■ Pulizia
	– Canale dell'aria di raffreddamento	■ Pulizia
	– Utensile di taglio	■ Verificare la presenza di danni e il filo
	– Numero di giri minimo	■ Verificare (l'utensile di taglio non si deve muovere)
	– Serbatoio del carburante	■ Verificare e pulire
Ogni 50 ore	– Scatola degli ingranaggi	■ Lubrificazione
	– Candela	■ Verificare e, se necessario, sostituire
Annualmente	– Tubo del carburante	■ Sostituire
Ogni 2 anni	– Tappo del serbatoio	■ Sostituire
Prima di un fermo prolungato	– Serbatoio del carburante	■ Svuotare e pulire
	– Carburatore	■ Utilizzo del motore fino a che il carburante è completamente consumato
	– Testa di aspirazione	■ Sostituire

SCHEMA RICERCA GUASTI

Problema	Sistema	Osservazione	Causa
Il motore non parte o parte con difficoltà	Sistema di accensione	Scintilla di accensione presente	Errore di alimentazione del carburante o del sistema di compressione, guasto meccanico
		Scintilla d'accensione assente	Interruttore on/off azionato, errore o cortocircuito nel cablaggio, candela di accensione o connettore candela guasti, modulo di accensione guasto
	Adduzione carburante	Serbatoio carburante riempito	Choke non nella posizione corretta, carburatore guasto, testa di aspirazione (filtro del carburante) sporca, tubo del carburante piegato o interrotto
	Compressione	All'interno del motore	Guarnizione base del cilindro guasta, guarnizioni albero a gomiti danneggiate, cilindro o fasce elastiche del pistone guasti
		Esternamente al motore	Guarnizione candela di accensione non OK
Guasto meccanico	Lo starter non si innesta	Molla dello starter rotta, parti rotte all'interno del motore	
Problemi di avviamento a caldo		Serbatoio riempito, scintilla di accensione presente	Carburatore sporco
Il motore si avvia, tuttavia si spegne subito	Adduzione carburante	Serbatoio riempito	Regime del minimo non regolato correttamente, testa di aspirazione o carburatore sporchi
			Problema con l'apertura di ventilazione del serbatoio del carburante, tubo di alimentazione del carburante interrotto, cavo o interruttore on/off guasti

Problema	Sistema	Osservazione	Causa
Prestazioni insufficienti	È possibile che siano interessati più sistemi contemporaneamente	Motore al minimo	Filtro dell'aria sporco, carburatore sporco, silenziatore intasato, canale di uscita nel cilindro intasato

STOCCAGGIO

- Se si desidera stoccare l'utensile per un periodo prolungato, scaricare completamente il carburante dal serbatoio come illustrato di seguito: Svuotare completamente il serbatoio del carburante.
- Svitare la candela di accensione e versare alcune gocce di olio nell'apertura della candela. Quindi tirare lentamente la fune dello starter in modo che tutto l'interno del cilindro venga ricoperto da un film di olio, infine riavvitare la candela di accensione.

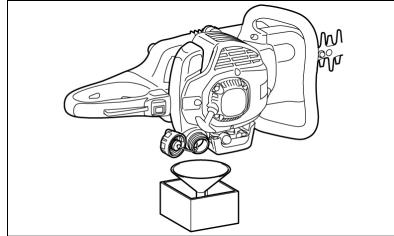

(29)

- Rimuovere la polvere e la sporcizia dalle lame di taglio e dall'esterno dell'attrezzo, passare le lame e l'attrezzo con un panno oleoso e conservarlo in un luogo il più asciutto possibile.

PRIMO SOCCORSO

In caso di incidente, assicurarsi che nelle vicinanze del luogo di utilizzo sia disponibile una cassetta di primo soccorso con dotazione conforme alla norma DIN 13164. Sostituire immediatamente tutti i materiali presi dalla cassetta di primo soccorso.

Qualora serva aiuto, fornire le seguenti indicazioni:

- luogo dell'incidente
- cos'è successo
- numero delle persone ferite
- gravità delle ferite - il vostro nome

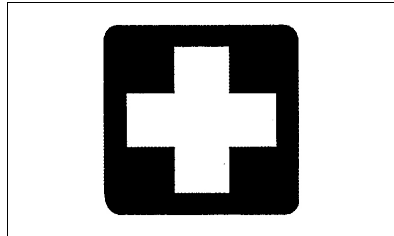

DICHIARAZIONE DI CONFORMITÀ CE

A questo mezzo dichiariamo che questo prodotto, nella versione da noi messa in circolazione, soddisfa i requisiti delle direttive UE armonizzate, delle norme di sicurezza UE e degli standard specifici di prodotto.

Prodotto

Tagliasiepi a benzina

Numero seriale

G2442445

Tipo

163-55

163-70

Rumorosità

misurata / garantita

163-55

104,3 dB(A) / 107 dB(A)

163-70

104,3 dB(A) / 107 dB(A)

Costruttore

AL-KO Geräte GmbH

Ichenhauser Str. 14

89359 Kötz

DEUTSCHLAND

Direttive UE

2006/42/EG

2000/14/EG

2014/30/EU

Valutazione della conformità

2000/14/EG

Appendice V

Procuratore

Andreas Hedrich

Ichenhauser Str. 14

89359 Kötz

DEUTSCHLAND

Norme armonizzate

EN ISO 10517

EN ISO 14982

EN ISO 22867

EN ISO 22868

Kötz, 2016-08-26



Managing Director

TŁUMACZENIE ORYGINALNEJ INSTRUKCJI OBSŁUGI

Spis treści

Użytkowanie zgodne z przeznaczeniem.....	128
Symbole umieszczone na urządzeniu.....	129
Zestawienie produktów.....	130
Wskazówki bezpieczeństwa.....	132
Obsługa.....	133
Przeglądy i konserwacja.....	140
Pomoc w przypadku usterek.....	146
Przechowywanie.....	147
Pierwsza pomoc.....	147

Dziękujemy, że zdecydowali się Państwo na zakup nożyc do żywopłotu solo by AL-KO . Cieszymy się, że mogliśmy zaferować Państwu nożyce solo by AL-KO Produkty te są efektem wyjątkowej pracy naszych konstruktorów i zostały stworzone w oparciu o naszą bogatą wiedzę oraz wieloletnie doświadczenie.

Nożyce do żywopłotu 163-55 i 163-70 to połączenie najnowocześniejszej technologii z ergonomicznym wzornictwem; są niezwykle lekkie i kompaktowe i mogą być wykorzystywane jako profesjonalne narzędzia do całej gamy zastosowań.

Prosimy o uważne przeczytanie niniejszej broszury, która zawiera szczegółowe informacje na temat wyjątkowych funkcji i właściwości tych narzędzi. Należy dokładnie przyswoić sobie treść broszury i przestrzegać podanych w niej wskazówek i instrukcji. Zapewni to bezpieczne użytkowanie narzędzia i pozwoli uzyskać optymalne efekty zastosowania nożyc do żywopłotu solo by AL-KO .



OSTRZEŻENIE!

Aby uniknąć NIEBEZPIECZEŃSTWA odniesienia obrażeń przed użyciem nożyc do żywopłotu użytkownik musi dokładnie przeczytać niniejszą instrukcję obsługi. Producent zastrzega sobie prawo do zmiany danych technicznych bez uprzedniego powiadomienia.

Dane techniczne mogą różnić się w zależności od kraju. Przekazując nożyce do żywopłotu innemu użytkownikowi, należy dołączyć również niniejszą instrukcję obsługi.

















UŻYTKOWANIE ZGODNE Z PRZEZNACZENIEM

Nożyce do żywopłotu przeznaczone są wyłącznie do skracania i przycinania krzewów i żywopłotów; stosowanie do innych celów jest niedozwolone. Nigdy nie używać nożyc do żywopłotu w sposób niezgodny z przeznaczeniem.

SYMBOLE UMIESZCZONE NA URZĄDZENIU

Symbole

Przed przeczytaniem niniejszej instrukcji należy zapoznać się ze znaczeniem poniższych symboli:

	OSTRZEŻENIE/NIEBEZPIECZEŃSTWO		Mieszanka paliwowo-olejowa
	Instrukcja obsługi – przeczytać, zrozumieć i przestrzegać		Ręczne uruchomienie silnika
	Zabronione		Wyłącznik awaryjny
	Palenie zabronione!		Pierwsza pomoc
	Używanie otwartego ognia zabronione!		Recykling
	Nosić rękawice ochronne!		WŁ. / START
	W obszarze pracy nie mogą znajdować się ludzie ani zwierzęta.		WYŁ. / STOP
	Nosić okulary ochronne i ochronniki słuchu!		Oznaczenie CE

ZESTAWIENIE PRODUKTÓW

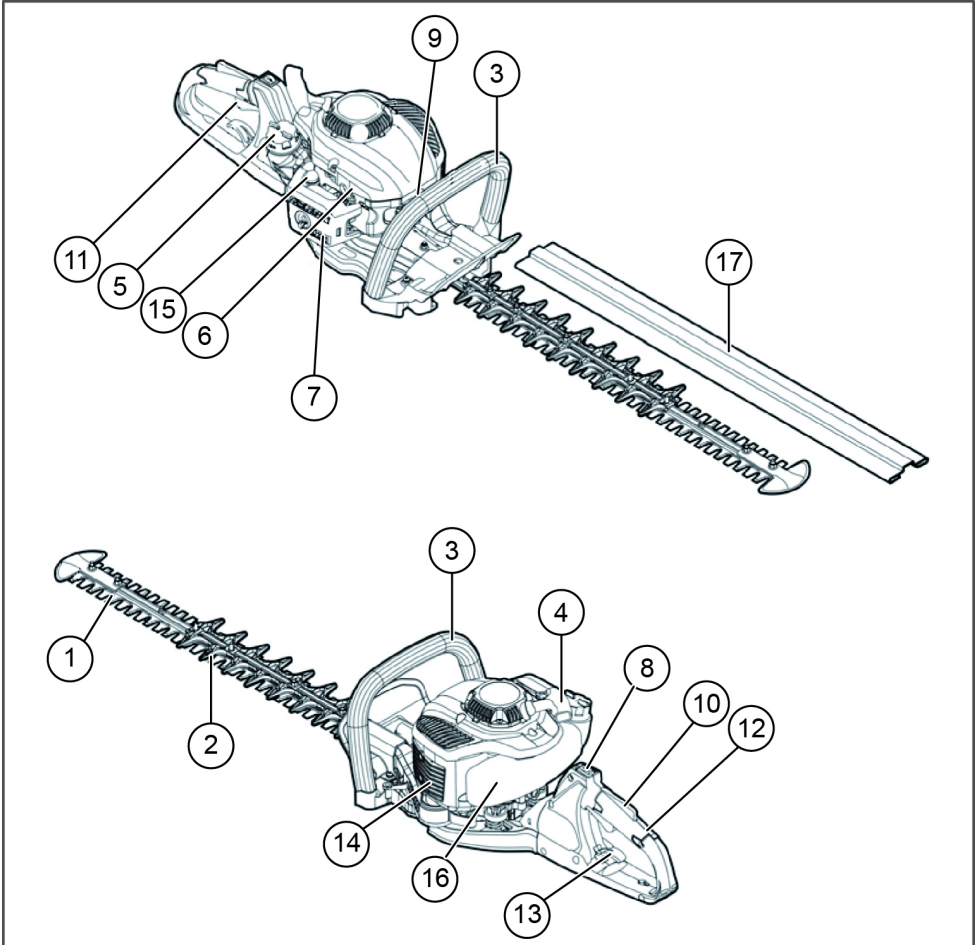

	NAZWY ELEMENTÓW KONSTRUKCYJNYCH	NAZWY ELEMENTÓW KONSTRUKCYJNYCH	NAZWY ELEMENTÓW KONSTRUKCYJNYCH
1	Noże	7	Gaźnik (niewidoczny na rysunku)
2	Nieruchoma prowadnica	8	Przełącznik WŁ./WYŁ.
3	Przedni uchwyt	9	Świeca zapłonowa
4	Starter linkowy	10	Dźwignia odblokowująca
5	Pokrywa zbiornika paliwa	11	Dźwignia gazu
		13	Dźwignia odblokowująca tylny uchwyt
		14	Tłumik
		15	Pompka paliwa
		16	Zbiornik paliwa
		17	Ośłona prowadnicy

	NAZWY ELEMENTÓW KONSTRUKCYJNYCH		NAZWY ELEMENTÓW KONSTRUKCYJNYCH		NAZWY ELEMENTÓW KONSTRUKCYJNYCH
6	Dźwignia dławika	12	Tyłny uchwyt		

DANE TECHNICZNE

Model	163-55 Nr art.: 127325	163-70 Nr art.: 127326
Wymiary (dł. x szer. wys.) [mm]	1140 x 500 x 240	1220 x 500 x 240
Masa [kg]	5,2	5,4
Pojemność (zbiornik paliwa) [l]	0,4	0,4
Pojemność skokowa [cm ³]	22,2	22,2
Maksymalna moc silnika [kW]	0,68	0,68
Długość cięcia [mm]	550	700
Prędkość obrotowa na biegu jałowym [min ⁻¹]	3100 ± 400	3100 ± 400
Prędkość obrotowa włączenia sprzęgła [min ⁻¹]	4500	4500
Świeca zapłonowa	CDK CMR6A; TORCH CMR6A; NGK CMR6A; NHSP LD AL6RC	CDK CMR6A; TORCH CMR6A; NGK CMR6A; NHSP LD AL6RC
Typ gaźnika	Walbro WYC35	Walbro WYC35
Poziom ciśnienia akustycznego LpA [dB(A)] EN ISO 10517	95 K = 3	94,2 K = 3
Moc akustyczna LWA [dB(A)] EN ISO 10517	107 K = 3	104,3 K = 3
Drgania	Przedni uchwyt [m/s ²]	2,12
	Tyłny uchwyt [m/s ²]	2,91

WSKAZÓWKI BEZPIECZEŃSTWA

Ogólne zasady bezpieczeństwa

- TO NARZĘDZIE MOŻE SPOWODOWAĆ POWAŻNE OBRAŻENIA! Dokładnie przeczytać wszystkie instrukcje, aby zapewnić, że narzędzie będzie we właściwy sposób obsługiwane, przygotowywane, pielęgnowane i konserwowane oraz uruchamiane i zatrzymywane. Zapoznać się z informacjami na temat obsługi i prawidłowego zastosowania narzędzia. **(1)**

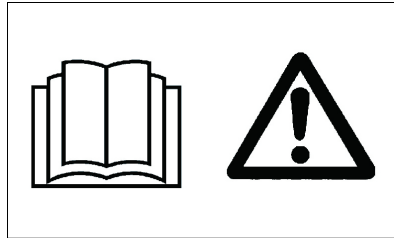

- Zaleca się wypożyczanie nożyc do żywopłotu tylko osobom posiadającym doświadczenie w zakresie obsługi takich narzędzi.

Wraz z narzędziem należy zawsze przekazać również instrukcję obsługi.

- Pierwszy użytkownik powinien poprosić sprzedawcę o udzielenie podstawowych instrukcji w zakresie używania nożyc do żywopłotu.
- Używanie nożyc do żywopłotu przez dzieci i młodzież do 18 roku życia jest zabronione. Młodzież powyżej 16 roku może korzystać z narzędzia do celów szkoleniowych, ale tylko pod nadzorem wykwalifikowanego instruktora.

(1)

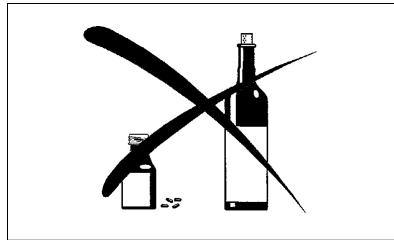

- Podczas używania nożyc do żywopłotu zachować szczególną ostrożność i czujność.

(2)

- Nożyce do żywopłotu powinny obsługiwać tylko osoby fizycznie zdrowe. Wszystkie prace należy wykonywać spokojnie i ostrożnie. Osoba obsługująca ponosi odpowiedzialność cywilną wobec osób trzecich.
- Nożyce do żywopłotu nigdy nie powinny używać osoby będące pod wpływem alkoholu i/lub leków oraz osoby, które czują się zmęczone lub chore. **(2)**
- Używać nożyc do żywopłotu tylko przy odpowiednim oświetleniu i widoczności. Zimą uważać na miejsca śliskie i mokre, np. oblodzone lub zaśnieżone powierzchnie (niebezpieczeństwo poślizgnięcia). Zawsze zwracać uwagę na stabilne ustawienie ciała.
- Nigdy nie wykonywać pracy, stojąc na niestabilnej lub pochyłej powierzchni.
- Nigdy nie używać nożyc do żywopłotu, stojąc na drabinie.
- Nie wchodzić na drzewa w celu cięcia nożycami do żywopłotu.
- Aby uniknąć potknięcia i utraty kontroli, podczas pracy z narzędziem nigdy nie posuwać się do tyłu.
- Przed oczyszczeniem lub konserwacją narzędzia bądź wymianą jego części zawsze zatrzymać silnik.
- Nie używać narzędzia, jeśli element tnący jest uszkodzony lub w znacznym stopniu zużyty.

Środki ochrony osobistej

- Nosić odpowiednią odzież, przystosowaną do wykonywanej pracy, tzn. odzież powinna przylegać do ciała, nie ograniczając jednak swobody ruchów. Niedozwolone jest noszenie biżuterii lub zbyt luźnych ubrań, które mogłyby zaczepić się w krzewach lub zaroślach.
- Aby uniknąć obrażeń oczu, dłoni i stóp oraz w celu ochrony słuchu operatora podczas pracy z nożycami do żywopłotu należy stosować opisane niżej środki ochrony osobistej/odzież ochronną.
- Podczas pracy z nożycami do żywopłotu nosić okulary ochronne lub przyłbicę, aby uniknąć uszkodzeń oczu. (3)
- Aby uniknąć uszkodzenia słuchu, stosować odpowiednie ochronniki słuchu (słuchawki ochronne, zatyczki ochronne itd.). (3)
- Usilnie zalecamy stosowanie kombinezonu roboczego. (4)
- Specjalne rękawice z grubej skóry są częścią wymaganego wyposażenia i należy je koniecznie nosić podczas pracy z nożycami do żywopłotu. (4)
- Podczas pracy z nożycami do żywopłotu zawsze nosić wytrzymałe obuwie z antypoślizgową podeszwą. Tego typu obuwie chroni przed obrażeniami i umożliwia stabilne ustawienie. (4)

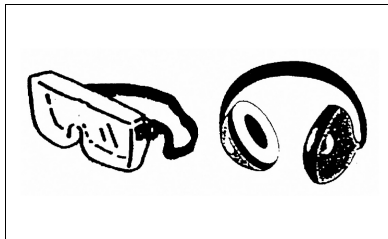

(3)



(4)

OBSŁUGA

Wskazówki bezpieczeństwa dotyczące obsługi

- Zadbać, aby w promieniu 15 m (5) od miejsca pracy nie przebywały żadne osoby; zwrócić ponadto uwagę na zwierzęta w strefie wykonywania pracy.
- Przed każdym użyciem sprawdzić, czy nożyce do żywopłotu mogą być bezpiecznie użytkowane.
- Sprawdzić, czy dźwignia gazu działa prawidłowo. Upewnić się, że dźwignią gazu można poruszać równomiernie i lekko. Sprawdzić, czy blokada dźwigni gazu działa prawidłowo. Upewnić się, że uchwyty są czyste i suche i sprawdzić, czy przełącznik WŁ./WYŁ. działa prawidłowo. Uchwyty nie mogą być zanieczyszczone olejem ani paliwem.
- Nożyce do żywopłotu należy uruchamiać wyłącznie w sposób opisany w instrukcji obsługi.

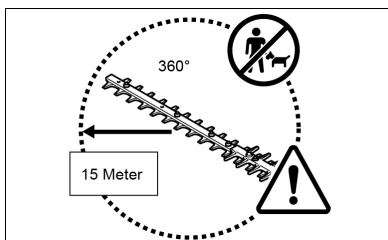

(5)

**OSTRZEŻENIE!**

Nie uruchamiać silnika w żaden inny sposób (6) !

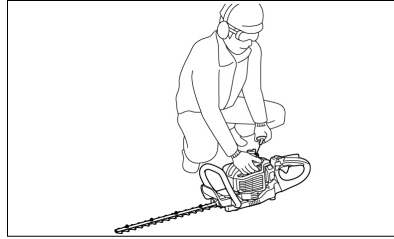

(6)

- Używać nożyc do żywopłotu wyłącznie zgodnie z podanym przeznaczeniem.
- Silnik nożyc do żywopłotu uruchamiać dopiero wówczas, gdy nożyce są kompletnie zmontowane. Eksploatacja nożyc do żywopłotu jest dozwolona tylko wówczas, gdy zamontowane są wszystkie elementy wyposażenia wymagane do pracy nożyc!
- Przed uruchomieniem nożyc upewnić się, że prowadnica nie dotyka żadnych przedmiotów, np. gałęzi, kamieni itd.
- W razie wystąpienia problemów z silnikiem należy go natychmiast wyłączyć.
- Podczas pracy trzymać nożyce do żywopłotu zarówno za przedni, jak i tylny uchwyt, obejmując uchwyty palcami. Zwracać uwagę, aby uchwyty były czyste i wolne od wilgoci, oleju i smaru.
- Zawsze zwracać uwagę na stabilne ustawienie ciała zapewniające utrzymanie równowagi.
- To narzędzie może być używane wyłącznie na zewnątrz.
- Zawsze należy zwracać uwagę na otoczenie pracy i być przygotowanym na ewentualne sytuacje niebezpieczne, których można nie zauważyć ze względu na hałas silnika.
- Nożyce do żywopłotu zawsze używać w taki sposób, aby nie wdychać spalin. Nigdy nie używać silnika w pomieszczeniach zamkniętych (niebezpieczeństwo uduszenia i zatrucia gazem). Tlenek węgla jest gazem bezwonnym. Zadbaj, aby zawsze zapewniona była wystarczająca wentylacja.
- W przypadku przerwy w pracy lub pozostawienia nożyc do żywopłotu bez nadzoru zatrzymać silnik. Odłożyć nożyce do żywopłotu w bezpiecznym miejscu i w bezpiecznej pozycji wykluczającej możliwość powstania zagrożeń dla osób oraz ryzyko zapłonu substancji palnych i uszkodzenia narzędzia.
- Nigdy nie kłaść nożyc do żywopłotu na suchej trawie ani na innych łatwopalnych materiałach.
- Aby uniknąć zagrożenia pożarowego, z silnika i tłumika należy usuwać odpady po ścinaniu, liście i nadmiar smaru.
- Nigdy nie używać silnika, jeśli tłumik wydechowy jest uszkodzony.

- Zatrzymać silnik przed transportem. (7)

- Zatrzymać silnik przed rozpoczęciem następujących czynności:

- usunięcie elementu powodującego zablokowanie,
- wykonywanie kontroli, czynności konserwacyjnych lub innych prac przy narzędziu.
- W celu transportu za pomocą pojazdu mechanicznego ułożyć nożyce do żywopłotu w bezpiecznej pozycji, aby uniknąć wycieku paliwa.
- Przed transportem nożyc do żywopłotu upewnić się, że zbiornik paliwa jest całkowicie opróżniony, aby uniknąć wycieku paliwa.
- Przed transportem lub przechowaniem zawsze nałożyć osłonę na prowadnicę noży.
- Przed rozpoczęciem przycinania za pomocą nożyc sprawdzić, czy w obszarze pracy nie znajdują się druty, sznury, szkło czy inne ciała obce, które mogłyby zetknąć się z prowadnicą noży.

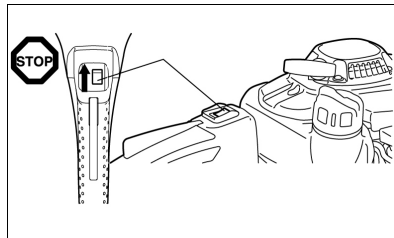

(7)

- ⇒ Przerwa
- ⇒ Transport
- ⇒ Tankowanie
- ⇒ Konserwacja

- Porażenie prądem: Zwracać szczególną uwagę na wszelkiego typu przewody elektryczne i ogrodzenia elektryczne. Przed rozpoczęciem przycinania sprawdzić cały obszar pracy pod kątem przewodów i kabli elektrycznych.
- Przy uruchamianiu silnika i podczas pracy w żaden sposób nie dotykać ostrza.
- W trakcie pracy na narzędziu muszą być zamontowane wszystkie dostarczone wraz z nim zabezpieczenia, np. osłony.
- Usunąć z obszaru pracy piasek, kamienie, gwoździe, druty itp. Ciała obce mogą uszkodzić noże.
- Przed przy przystąpieniem do przycinania żywopłotu przyciąć gałęzie o grubości 8 mm lub większej za pomocą nożyc do gałęzi.
- Przed rozpoczęciem przycinania upewnić się, że noże osiągnęły pełną prędkość roboczą.
- Po zwolnieniu przycisku gazu musi upłynąć chwila, zanim noże zatrzymają się.
- Nie używać nożyc do żywopłotu z wysoką prędkością obrotową biegu jałowego. Jeśli prędkość obrotowa biegu jałowego jest ustawiona zbyt wysoko, regulacja prędkości noży za pomocą przycisku gazu nie jest możliwa.
- Podczas przycinania trzymać nożyce do żywopłotu w taki sposób, aby prowadnica noży była ustawiona względem linii cięcia pod kątem 15° do 30°.
- Zachować szczególną ostrożność podczas przycinania żywopłotów znajdujących się w pobliżu drutów kolczastych lub bezpośrednio przy nich.
- Zwracać uwagę, aby prowadnica noży nie dotykała twardych przedmiotów, takich jak drutów kolczastych, kamieni lub ziemi. Dotknięcie takich przedmiotów może spowodować pęknięcie, zerwanie lub ułamanie noży.
- W razie natrafienia prowadnicą noży na kamienie lub inne twarde przedmioty natychmiast wyłączyć silnik i sprawdzić, czy prowadnica ostrzy nie uległa uszkodzeniu. Przed kontynuowaniem pracy wymienić uszkodzony nóż.
- Regularnie robić przerwy. solo by AL-KO zaleca, aby po 50 minutach przycinania zrobić przerwę długości 10 do 20 minut.
- Zawsze starać się używać nożyc do żywopłotu z możliwie najniższą emisją hałasu i substancji szkodliwych. W szczególności sprawdzić, czy gaźnik jest ustawiony prawidłowo i przestrzegać zalecanej proporcji mieszanki paliwowo-olejowej.
- Nigdy nie próbować usuwać zakleszczonych elementów w czasie, gdy noże poruszają się. Wyłączyć i odłożyć narzędzie i dopiero wtedy usunąć takie elementy.

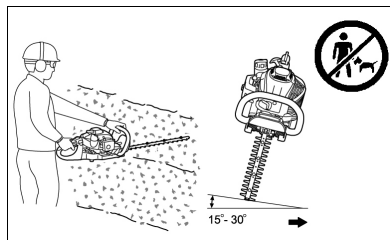

(18)

Tankowanie

- Przed rozpoczęciem tankowania zatrzymać silnik (7), zachować wystarczający odstęp od otwartych płomieni (8) i nie palić tytoniu.
- Nigdy nie tankować narzędzia w czasie, gdy silnik pracuje lub jest nagrzany.
- Nie dopuścić do kontaktu produktów na bazie olejów mineralnych ze skórą. Nie wdychać oparów paliwa. W celu tankowania zawsze zakładać rękawice ochronne. Regularnie zmieniać i czyścić odzież ochronną.
- Aby uniknąć zanieczyszczenia gleby (ochrona środowiska), zadbać, aby paliwo i olej nie przedostały się do gruntu. Niezwłocznie wytrzeć rozlane paliwo z nożyc do żywopłotu. Tekstylna użyta do wytarcia paliwa wysuszyć w dobrze przewietrzonym miejscu, a następnie zutylizować. W przeciwnym wypadku może dojść do nagłego samozapłonu.
- Uważać, aby odzież nie została zanieczyszczona paliwem. W razie zanieczyszczenia odzieży paliwem niezwłocznie zmienić (niebezpieczeństwo!).
- Regularnie sprawdzać pokrywę zbiornika paliwa pod kątem prawidłowego zamocowania.
- Prawidłowo przykręcić pokrywę zbiornika. Przed uruchomieniem silnika oddalić się od miejsca tankowania na odległość co najmniej 3 m. (9)
- Nigdy nie tankować narzędzia w zamkniętych pomieszczeniach. Może dojść do nagromadzenia się oparów paliwa w pobliżu podłogi i w efekcie do wyfuknięcia lub wybuchu.
- Transportować i przechowywać paliwa wyłącznie w dopuszczonych do tego zbiornikach. Zadbać, aby dzieci nie miały dostępu do przechowywanego paliwa.
- Starannie oczyścić obszar wokół pokrywy zbiornika, aby do zbiornika paliwa nie przedostały się zanieczyszczenia.
- Odkręcić pokrywę i napełnić zbiornik paliwem. Do filtrowania paliwa użyć lejka z odpowiednim wkładem filtrującym.
- Ponownie przykręcić pokrywę zbiornika ręcznie.
- Po tankowaniu oczyścić obszar wokół pokrywy i zbiornika.
- Koniecznie wytrzeć rozlane paliwo (zagrożenie pożarowe!).

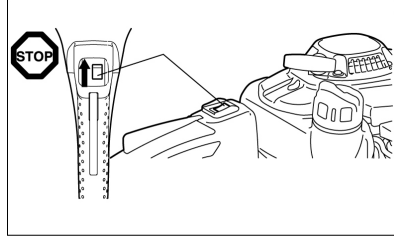

(7)

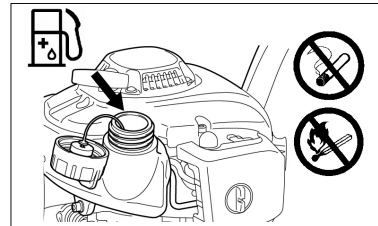

(8)

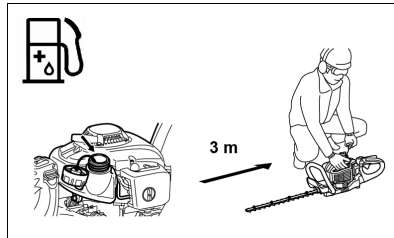

(9)

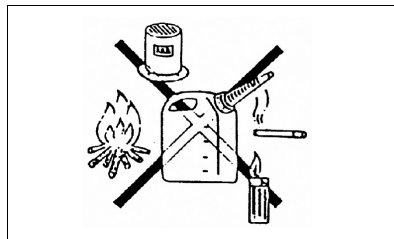

(13)

Mieszanka paliwowo-olejowa

Nożyce do żywopłotu są napędzane za pomocą silnika dwusuwowego o wysokim poziomie wydajności. Silnik ten jest napędzany mieszanką paliwa i oleju do silników dwusuwowych. Silnik przeznaczony jest do spalania zwykłej benzyny bezołowiowej o liczbie oktanowej RON 91. Jeśli takie paliwo nie jest dostępne, można użyć paliwa o wyższej liczbie oktanowej. Nie spowoduje to uszkodzenia silnika, parametry robocze mogą jednak pogorszyć się. Podobne problemy występują w przypadku stosowania paliwa ołowiowego. W celu uzyskania optymalnej pracy silnika oraz ochrony zdrowia i środowiska należy stosować wyłącznie paliwo bezołowiowe!

Olej do silników dwusuwowych dodawany do paliwa smaruje silnik. Silnik jest przystosowany do pracy z olejem do silników dwusuwowych solo by AL-KO stosowanym w proporcji 40:1 (ochrona środowiska). Zastosowanie ubogiej mieszanki pozwala osiągnąć minimalną emisję substancji szkodliwych, a równocześnie długą żywotność i niezawodną pracę. Należy koniecznie przestrzegać stosunku składników mieszanki 40:1 (olej do silników dwusuwowych solo by AL-KO), w przeciwnym wypadku bowiem nie można zagwarantować niezawodnej pracy nożyc do żywopłotu.

Prawidłowy stosunek składników mieszanki:

Paliwo gaźnikowe:

- Zalecany olej do silników dwusuwowych = 40 : 1 lub
- Olej do silników dwusuwowych innego producenta = zalecana proporcja: 25 : 1

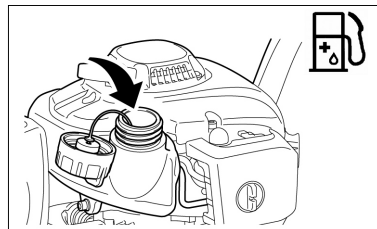

(11)

	+	
40:1		40:1 25:1
1.000 cm ³ (1 l) 5.000 cm ³ (5 l) 10.000 cm ³ (10 l)		25 cm ³ 40 cm ³ 125 cm ³ 200 cm ³ 250 cm ³ 400 cm ³

(12)



- W celu przygotowania mieszanki należy najpierw wymieszać w dopuszczonym do stosowania zbiorniku, spełniającym lub przekraczającym wszystkie wymagania lokalnie obowiązujących przepisów, całą ilość oleju z połową ilości wymaganego paliwa. Następnie dodać pozostałą ilość paliwa.
- Dobrze wymieszać mieszankę, zanim zostanie wlewna do zbiornika nożyc do żywopłotu.
- Aby zagwarantować bezpieczną eksploatację, nie dodawać większej ilości oleju silnikowego od podanej. W przeciwnym wypadku dojdzie jedynie do powstawania zwiększonej ilości pozostałości po spalaniu, zanieczyszczenia środowiska i zapchania kanału wydechowego i tłumika. Ponadto zwiększa się zużycie paliwa i zmniejsza się moc.

Używanie produktów na bazie oleju mineralnego

Podczas używania paliw należy zachować szczególną ostrożność. Paliwa mogą zawierać substancje podobne do rozpuszczalników. Tankować narzędzie wyłącznie w dobrze przewietrzonym miejscu na otwartej przestrzeni. Nie wdychać oparów paliwa i nie dopuszczać do jakiegokolwiek kontaktu paliw i olejów ze skórą.

Wielokrotny kontakt skóry z takimi substancjami przez dłuższy czas powoduje wysuszenie skóry. Może to doprowadzić do najróżniejszych chorób skóry. Ponadto donoszono o reakcjach alergicznych. W razie dostania się olejów, paliw itp. do oczu może dojść do podrażnienia oczu. W razie dostania się oleju, paliwa itp. do oczu natychmiast przemyć dane oko czystą wodą. Jeśli podrażnienia oczu utrzymają się, niezwłocznie zasięgnąć porady lekarza!

Ustawianie kąta tylnego uchwytu

Tyłny uchwyt można obrócić w lewo lub w prawo o maks. 90° i zablokować w tej pozycji.

Aby zmienić kąt:

- 1 Wyciągnąć dźwignię odblokowującą (**19A**), aby zwolnić blokadę uchwytu.
- 2 Obrócić uchwyt do pozycji pod żądanym kątem od 0° do 90°.
- 3 Upewnić się, że dźwignia odblokowująca (**19A**) ponownie znajduje się w pierwotnej pozycji i że blokada uchwytu jest zatrzaśnięta.

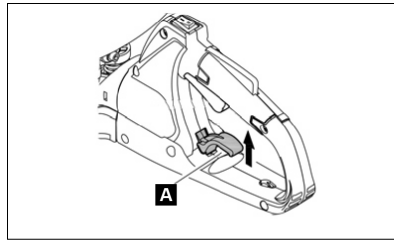

(19)



UWAGA!

Nie naciskać dźwigni gazu, gdy blokada uchwytu nie jest włączona. Nie odblokowywać blokady uchwytu w trakcie przycinania.

Uruchomienie narzędzia

- Oddalić się od miejsca tankowania na odległość co najmniej 3 m.
- Położyć nożyce do żywopłotu na czystym podłożu.
- Uważać, aby prowadnica noży nie zetknęła się z ziemią ani innym przedmiotami.



Rozruch na zimno:

Jeśli silnik jest zimny lub był wyłączony przez czas dłuższy niż 5 minut oraz po zatankowaniu.

- 2 Kilukrotnie (7 do 10 razy), lekko naciskać pompkę rozruchową (**15B**), aż paliwo napłynie do pompki.

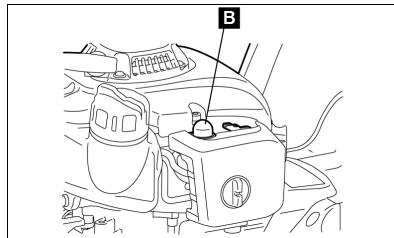

(15)

- 3 Ustawić dźwignię dławika (16C) w pozycji I\.

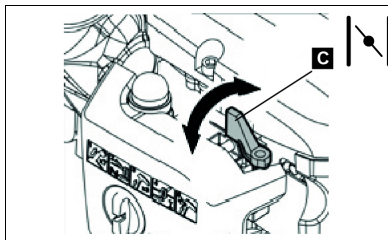

(16)

- 4 Mocno trzymać narzędzie, kierując je w dół, aby nie utracić kontroli podczas uruchamiania silnika za pomocą startera linkowego. Nieprzestrzeżenie powyższego zalecenia może doprowadzić do upadku lub kontaktu z przewodnicą noży i w efekcie do poważnych obrażeń, szkód materialnych i/lub uszkodzenia narzędzia.
- 5 Powoli pociągnąć uchwyt startera o 10 do 15 cm, aż wyczuwalny będzie opór.
- 6 Mocno pociągnąć uchwyt startera. Wyczuwalny będzie przy tym opór i silnik uruchomi się.
- 7 Przed włączeniem pełnego gazu pozostawić silnik przez minutę na umiarkowanej prędkości obrotowej.

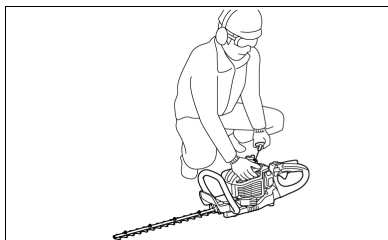

(6)

Zatrzymanie narzędzia

- 1 Całkowicie zwolnić dźwignię gazu.
- 2 Ustawić przełącznik WŁ./WYŁ. w pozycji „O” (WYŁ.). Silnik zmniejszy prędkość i zatrzyma się.

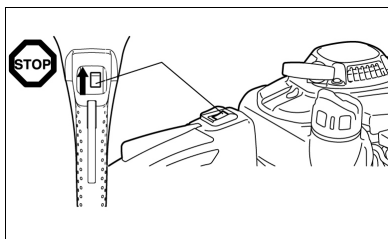

(7)

PRZEGLĄDY I KONSERWACJA

Instrukcje dot. konserwacji

- Dbać o środowisko naturalne i nie zakłócać spokoju sąsiadów. Zawsze starać się używać nożyc do żywopłotu z możliwie najniższą emisją hałasu i substancji szkodliwych. Przede wszystkim sprawdzić, czy gaźnik jest prawidłowo ustawiony.
- Regularnie czyścić nożyce do żywopłotu i sprawdzać, czy wszystkie śruby i nakrętki są dostatecznie mocno dokręcone.
- Nigdy nie konserwować ani nie składować nożyc do żywopłotu w pobliżu otwartego ognia, iskier itp. – zagrożenie pożarem!

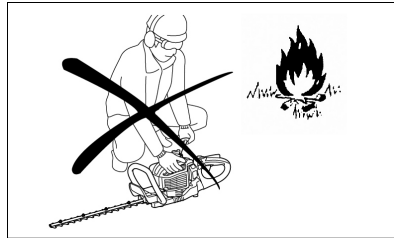

(10)

- Przed przystąpieniem do czyszczenia/wymiany/ostrzenia prowadnicy noży lub innych czynności konserwacyjnych wyłączyć silnik i odłączyć wtyczkę od świecy zapłonowej.
- Przechowywać nożyce do żywopłotu w dobrze przewietrzonym miejscu. Miejsce przechowywania musi być położone dostatecznie wysoko lub być zamknięte, aby dzieci nie miały dostępu do nożyc.
- Użytkownik powinien wykonywać tylko takie naprawy narzędzia, do których posiada wystarczające kwalifikacje.
- Nigdy nie prostować ani nie spawać uszkodzonych narzędzi tnących.
- Regularnie, przy wyłączonym silniku kontrolować prowadnicę noży pod kątem uszkodzeń.
- Zwracać uwagę, aby narzędzia tnące zawsze były prawidłowo naostrzone.
- Noże są ostre, z tego względu podczas obchodzenia się z nożami i ostrzenia noży zawsze należy nosić rękawice ochronne.



UWAGA!

Stosować wszystkie środki w celu zapobiegania wypadkom wymagane przez właściwe stowarzyszenia zawodowe oraz władze i zalecane przez towarzystwa ubezpieczeniowe !
Nie wprowadzać żadnych zmian technicznych do nożyc do żywopłotu, ponieważ stwarza to zagrożenie dla bezpieczeństwa użytkownika!

Operator może wykonywać wyłącznie te prace konserwacyjne i naprawy, które opisane zostały w niniejszej instrukcji obsługi. Wszelkie inne prace muszą być wykonywane przez autoryzowany personel serwisowy.

Używać wyłącznie oryginalnych części zamiennych i oryginalnego osprzętu, zakupionych za pośrednictwem centrów serwisowych autoryzowanych przez solo by AL-KO .

Stosowanie niedopuszczonych do użytku elementów osprzętu i narzędzi prowadzi do zwiększonego zagrożenia wypadkami i obrażeniami. Za obrażenia ciała i/lub szkody materialne powstałe w wyniku stosowania niedopuszczonych do użytku części zamiennych i/lub elementów osprzętu firma solo by AL-KO nie ponosi odpowiedzialności.

Ostrzenie noży

Jeśli ostrza są zaokrąglone i nie tną dobrze, należy naostrzyć je w miejscach zakreskowanych na rysunku **(20-3)**. Nie szlifować powierzchni stykowych (ślizgowych) górnych i dolnych ostrzy.

(20-1) Szlifierka płaska

(20-2) Przekrój ostrza

- Wyłączyć silnik, wyjąć odłączyć kabel świecy zapłonowej i przed przystąpieniem do szlifowania ostrzy upewnić się, że prowadnica noży i noże są zabezpieczone.
- Nosić rękawice, okulary ochronne itd.
- Nie zeszlifowywać zbyt dużej ilości materiału. Powoduje usunięcie utwardzonej warstwy i noże szybko tępią się podczas użytkowania.

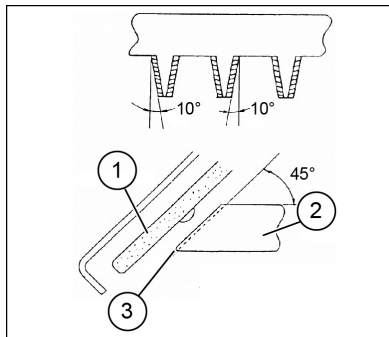

(20)

Regulacja odstępu między górnymi i dolnymi nożami

Górne/dolne ostrza podlegają zużyciu. Jeśli nie udaje się uzyskać prawidłowego, równego cięcia, mimo iż noże są wystarczająco ostre, należy wyregulować odstęp między nożami w następujący sposób:

- 1 Odkręcić śruby, aby wyjąć prowadnicę noży z narzędzia.
- 2 Za pomocą klucza oczkowego lub szczękowego odkręcić nakrętkę **(21-1)**.
- 3 Za pomocą klucza typu Torx lekko dokręcić śrubę mocującą **(21-2)**, aż wyczuwalny będzie opór, po czym ponownie poluzować śrubę o jedną czwartą obrotu.
- 4 Przytrzymać śrubę mocującą **(21-2)** i dokręcić nakrętkę **(21-1)**.
- 5 Nanieść na powierzchnie stykowe noży nieco oleju.
- 6 Uruchomić silnik i pozostawić go włączony przez jedną minutę, na zmianę dodając i ujmując gaz.
- 7 Zmierzyć czas, jaki upłynie od zwolnienia dźwigni gazu do całkowitego zatrzymania się ostrzy. Jeśli wyniesie on dwie sekundy lub więcej, zatrzymać silnik i powtórzyć kroki od 2 do 7.
- 8 Zatrzymać silnik i dotknąć powierzchni noży. Jeśli noże nie są zbyt gorące, aby je dotykać, ustawienie jest prawidłowe. Jeśli noże są zbyt gorące, aby je dotykać, poluzować nieco śrubę mocującą (2) i powtórzyć kroki od 6 do 8.
- 9 Ponownie przymocować prowadnicę noży do narzędzia za pomocą śrub.

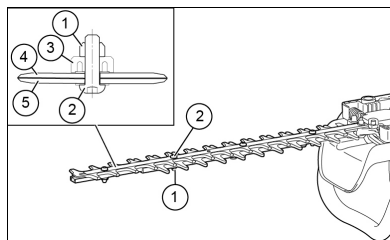

(21)



Zatrzymać silnik i przed dokonaniem ustawień sprawdzić, czy noże całkowicie się zatrzymały. W nożach, w pobliżu śruby **(21-2)** znajdują się rowki. Jeśli rowki te zostaną zatkane przez kurz, należy je oczyścić.

Sprawdzenie i ustawienie prędkości obrotowej na biegu jałowym

Gdy silnik znajduje się na biegu jałowym, noże powinny być zatrzymane.

- Prędkość obrotową na biegu jałowym należy ustawić na 3100 min⁻¹ (obr./min).
- Za pomocą śruby biegu jałowego ustawić prędkość obrotową na biegu jałowym (gdy silnik znajduje się na biegu jałowym, noże muszą być zatrzymane).
 - Jeśli na biegu jałowym noże poruszają się, obrócić śrubę biegu jałowego w kierunku przeciwnym do ruchu wskazówek zegara, aby zmniejszyć prędkość obrotową na biegu jałowym.
 - Jeśli na biegu jałowym silnik zatrzymuje się, obrócić śrubę biegu jałowego w kierunku ruchu wskazówek zegara, aby zwiększyć prędkość obrotową na biegu jałowym.

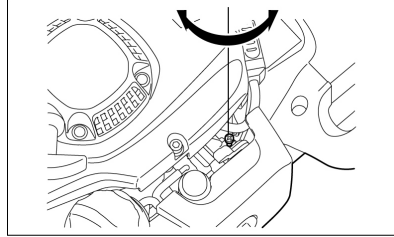

(22)

Jeśli po ustawieniu prędkości obrotowej na biegu jałowym noże nadal poruszają się, należy zwrócić się do autoryzowanego centrum serwisowego.

- Zadziałanie sprzęgła powinno nastąpić najwcześniej przy prędkości 4000 min⁻¹ (obr./min).
- Sprawdzić, czy przełącznik WŁ./WYŁ., dźwignia odblokowująca uchwyt oraz dźwignia gazu działają prawidłowo.

Czyszczenie filtra powietrza



NIEBEZPIECZEŃSTWO!

Używanie otwartego ognia jest surowo wzbronione!

Sprawdzać i czyścić filtr powietrza codziennie lub najpóźniej po 15 godzinach pracy.

- Całkowicie obrócić dźwignię dławika do pozycji zamkniętej i oczyścić gaźnik z kurzu i brudu.
- Odkręcić śrubę mocującą (23-1).
- Wyjąć filtr powietrza, pociągając tylną część pokrywy filtra powietrza tylko do przodu.
- Jeśli wkład (gąbka) (23-2) jest zanieczyszczony olejem, należy go wycisnąć z dużą siłą.
- W przypadku silnego zanieczyszczenia:

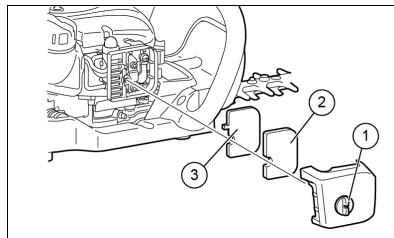

(23)

- Wyjąć wkład (gąbkę) (23-2), zanurzyć go w ciepłej wodzie lub w wodzie z rozcieńczonym, neutralnym środkiem czyszczącym, a następnie pozostawić do całkowitego wyschnięcia.
- Oczyszczyć wkład (filc) (23-3) benzyną i odczekać, aż dobrze wyschnie.
- Przed ponownym zamontowaniem filtra powietrza odczekać, aż wkłady całkowicie wyschną. W razie niedostatecznego wyschnięcia wkładów mogą wystąpić problemy z uruchomieniem silnika.
- Za pomocą ściereczki wytrzeć olej z filtra powietrza.
- Bezpośrednio po oczyszczeniu ponownie zamontować pokrywę filtra powietrza i zabezpieczyć ją śrubą mocującą (23-1).



Ważne kwestie dotyczące wkładów filtra powietrza

- W razie silnego zakurzenia czyścić wkłady kilka razy dziennie.
- Kontynuacja pracy z wkładami zanieczyszczonymi olejem może spowodować wyciekanie oleju z filtra powietrza i zanieczyszczenie olejem

Sprawdzenie świecy zapłonowej

Sprawdzać i czyścić świecę zapłonową nie rzadziej niż co 50 godzin pracy.

- Do wykręcania i wkręcania świecy zapłonowej używać wyłączenie dołączonego do zestawu klucza uniwersalnego.
- Odstęp pomiędzy elektrodami świecy zapłonowej powinien wynosić od 0,7 do 0,8 mm. Jeśli odstęp jest zbyt mały lub zbyt duży, należy go skorygować. Jeśli świeca zapłonowa jest pokryta węglem lub zanieczyszczona, należy ją dokładnie oczyścić lub użyć nowej świecy. Używać wyłącznie zamiennych świec zapłonowych dokładnie tego samego typu.

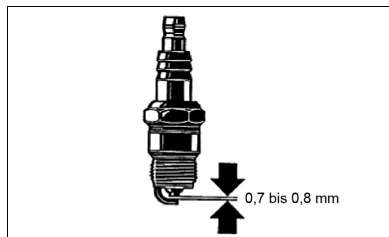

(25)

Smarowanie

Co 50 godzin pracy włożyć smar do gniazda smarowego (26-1).



- Koniecznie przestrzegać podanej częstotliwości smarowania i podanych ilości smaru.
- W przeciwnym wypadku może dojść do uszkodzenia narzędzia z powodu niedostatecznego smarowania.

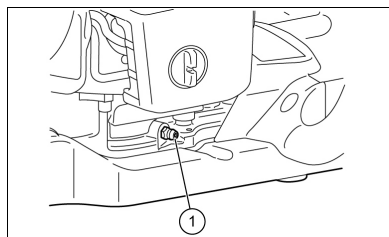

(26)

Czyszczenie filtra paliwa

(głowicy ssącej w zbiorniku paliwa)



OSTRZEŻENIE!

Używanie otwartego ognia jest surowo wzbronione!

Sprawdzać i czyścić filtr paliwa co miesiąc lub najpóźniej po 50 godzinach pracy.

- Paliwo potrzebne dla gaźnika jest filtrowane przez filtr dokładnego oczyszczania (27-1) w głowicy ssącej.
- Regularnie dokonywać oględzin filtra dokładnego oczyszczania.

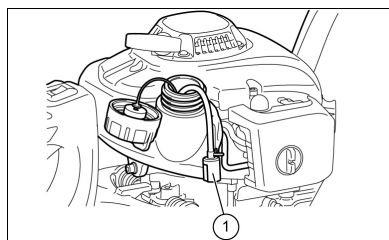

(27)

- W celu sprawdzenia filtra dokładnego oczyszczania (27-1) otworzyć pokrywę zbiornika i za pomocą drucianego haczyka wyciągnąć głowicę ssącą przez otwór zbiornika. Jeśli filtr dokładnego oczyszczania (27-1) jest stwardniały, zanieczyszczony lub zapchany, należy wymienić filtr dokładnego oczyszczania (27-1) na nowy.
- Wymieniać filtr dokładnego oczyszczania (27-1) minimum co 3 miesiące, aby zagwarantować doprowadzanie wystarczającej ilości paliwa do gaźnika. Doprowadzanie zbyt małej ilości paliwa prowadzi do problemów z uruchomieniem silnika i do zmniejszenia maksymalnej prędkości obrotowej.

Wymiana przewodu paliwa



OSTRZEŻENIE!

Używanie otwartego ognia jest surowo wzbronione!

Sprawdzać i czyścić przewód paliwa (28-1) codziennie lub najpóźniej po 10 godzinach pracy.

- Wymieniać przewód paliwa (28-1) po 200 godzinach pracy lub najpóźniej, niezależnie od godzin pracy, co rok. W przeciwnym wypadku może dojść do pożaru z powodu wycieku paliwa.
- W razie zauważenia wycieku paliwa natychmiast wymienić przewód paliwa (28-1).

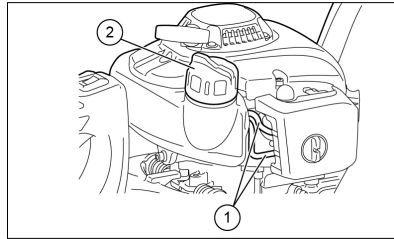

(28)

Wymiana pokrywy zbiornika

- Jeśli pokrywa zbiornika (28-2) jest pęknięta lub uszkodzona, należy ją wymienić.
- Z biegiem czasu pokrywa zbiornika zaczyna wykazywać oznaki zużycia. Wymieniać pokrywę zbiornika co dwa – trzy lata.

Jeśli konieczne jest przeprowadzenie prac konserwacyjnych i dokonanie ustawień, które nie są opisane w tej instrukcji obsługi, należy zwrócić się do autoryzowanego centrum serwisowego solo by AL-KO .

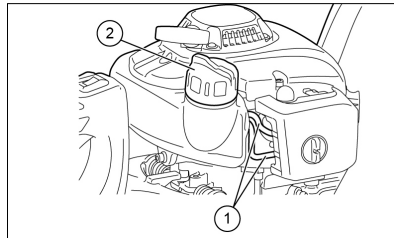

(28)

Codzienne przeglądy i czynności konserwacyjne

Aby zapewnić długą żywotność narzędzia i uniknąć jego uszkodzenia, należy regularnie wykonywać wymienione niżej czynności konserwacyjne.

Przed użyciem:

- Sprawdzić narzędzie pod kątem poluzowanych śrub i brakujących części. Szczególną uwagę zwrócić na prawidłowe dokręcenie śrub noży.
- Sprawdzić, czy otwory powietrza chłodzącego i pytki cylindrów nie są zapchane. W razie potrzeby oczyścić je.
- Oczyszczyć zbiornik paliwa i sprawdzić go pod kątem przecieków i ciał obcych w zbiorniku.

Po użyciu:

- Oczyszczyć zewnętrzne powierzchnie nożyc do żywoplotu i sprawdzić nożyce pod kątem uszkodzeń.
- Oczyszczyć filtr powietrza. Jeśli praca jest wykonywana w bardzo zapyłonym otoczeniu, filtr należy czyścić kilka razy dziennie.
- Sprawdzić, czy noże nie są uszkodzone oraz czy są prawidłowo zamocowane.

Plan konserwacji

Po każdym tankowaniu	– Dźwignia gazu	■ Sprawdzenie prawidłowego działania
	– Przełącznik WŁ./WYŁ.	■ Sprawdzenie prawidłowego działania
Przed każdym użyciem	– Silnik	■ Oględziny pod kątem uszkodzeń i prawidłowego zamocowania
	– Śruby i nakrętki	■ Kontrola ogólnego stanu i bezpieczeństwa
	– Filtr powietrza	■ Oczyszczenie
	– Kanał powietrza chłodzącego	■ Oczyszczenie
	– Narzędzie tnące	■ Kontrola pod kątem uszkodzeń i naostrzenia
	– Prędkość obrotowa na biegu jałowym	■ Kontrola (narzędzie tnące nie może się poruszać)
	– Zbiornik paliwa	■ Kontrola i oczyszczenie
Co 50 godzin	– Obudowa przekładni	■ Smarowanie
	– Świeca zapłonowa	■ Sprawdzenie i ew. wymiana
Co roku	– Przewód paliwa	■ Wymiana
Co dwa lata	– Pokrywa zbiornika	■ Wymiana
Przed przechowaniem na dłuższy czas	– Zbiornik paliwa	■ Opróżnienie i oczyszczenie
	– Gaźnik	■ Włączenie silnika i pozostawienie aż do całkowitego zużycia paliwa
	– Głowica ssąca	■ Wymiana

POMOC W PRZYPADKU USTEREK

Problem	Układ	Obserwacja	Przyczyna
Silnik nie uruchamia się lub uruchamia się z trudem	Układ zapłonowy	Jest iskra zapłonowa	Błąd układu doprowadzania paliwa lub układu sprężania, uszkodzenie mechaniczne
		Brak iskry zapłonowej	Przełącznik WŁ./WYŁ. jest włączony, usterka lub zwarcie w oprzewodowaniu, uszkodzenie świecy zapłonowej lub jej wtyczki, uszkodzenie modułu zapłonowego
	Układ doprowadzania paliwa	Zbiornik paliwa jest naplany	Dławik nie znajduje się we właściwej pozycji, uszkodzenie gaźnika, zanieczyszczenie głowicy ssącej (filtra paliwa), wygięcie lub przerwanie przewodu paliwa
	Układ sprężania	Wewnątrz silnika	Uszkodzenie uszczelki podstawy cylindra, uszczelki wału korbowego, cylindra lub pierścieni tłokowych
		Po zewnętrznej stronie silnika	Uszczelka świecy zapłonowej jest nieprawidłowa
Usterka mechaniczna	Starter nie zazębia	Pęknięta sprężyna startera, pęknięte części wewnątrz silnika	
Problemy podczas rozruchu w stanie ciepłym		Zbiornik jest naplany, jest iskra zapłonowa	Gaźnik jest zanieczyszczony
Silnik uruchamia się, ale zaraz się wyłącza	Układ doprowadzania paliwa	Zbiornik jest naplany	Prędkość obrotowa na biegu jałowym nie została prawidłowo ustawiona, głowica ssąca lub gaźnik są zanieczyszczone
			Problem z otworem wentylacyjnym zbiornika paliwa, przerwanie przewodu doprowadzającego paliwo, uszkodzenie kabla lub przełącznika WŁ./WYŁ.

Problem	Układ	Obserwacja	Przyczyna
Niedostateczna moc	Prawdopodobnie występuje usterka kilku układów równocześnie	Silnik na biegu jałowym	Zanieczyszczenie filtra powietrza bądź gaźnika, zapchanie tłumika lub kanału wylotowego w cylindrze

PRZECHOWYWANIE

- W przypadku konieczności przechowania narzędzia przez dłuższy czas należy całkowicie spuścić paliwo ze zbiornika i gaźnik w następujący sposób: Całkowicie opróżnić zbiornik paliwa.
- Wykręcić śrubę zapłonową i wlać kilka kropel oleju do otworu na świecę zapłonową. Powoli pociągnąć za linkę startera, aby cała wewnętrzna strona cylindra została pokryta warstwą oleju, i ponownie wkręcić świecę zapłonową.

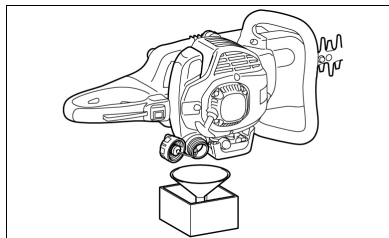

(29)

- Usunąć kurz i zanieczyszczenia z noży i zewnętrznych powierzchni narzędzia, wytrzeć noże i narzędzie naoliwioną ściereczką i przechować narzędzie w możliwie najbardziej suchym miejscu.

PIERWSZA POMOC

Aby być przygotowanym na ewentualne wypadki, zadbać, aby w pobliżu miejsca pracy znajdowała się apteczka pierwszej pomocy, prawidłowo wyposażona zgodnie z normą DIN 13164.

Wszelkie elementy wyjęte z apteczki pierwszej pomocy należy niezwłocznie uzupełnić.

Jeśli potrzebna jest pomoc, podać następujące informacje:

- miejsce wypadku,
- co się wydarzyło,
- liczba rannych,
- stopień obrażeń – nazwisko zgłaszającego

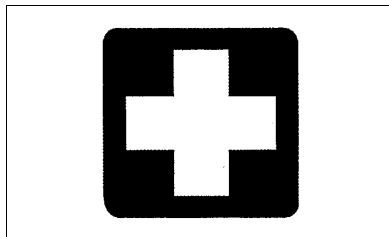

DEKLARACJA ZGODNOŚCI UE

Niniejszym oświadczamy, że produkt we wprowadzonej przez nas do obrotu wersji odpowiada wymaganiom zharmonizowanych dyrektyw UE, standardom bezpieczeństwa UE oraz specyficznym standardom obowiązującym dla danego produktu.

Produkt

Benzynowe nożyce do żywopłotu

Numer seryjny

G2442445

Typ

163-55

163-70

Poziom mocy akustycznej

zmierzona/gwarantowana

163-55

104,3 dB(A) / 107 dB(A)

163-70

104,3 dB(A) / 107 dB(A)

Producent

AL-KO Geräte GmbH

Ichenhauser Str. 14

89359 Kötz

DEUTSCHLAND

Dyrektywy UE

2006/42/EG

2000/14/EG

2014/30/EU

Ocena zgodności

2000/14/EG

Załącznik V

Pełnomocnik

Andreas Hedrich

Ichenhauser Str. 14

89359 Kötz

DEUTSCHLAND

Normy zharmonizowane

EN ISO 10517

EN ISO 14982

EN ISO 22867

EN ISO 22868

Kötz, 2016-08-26



Managing Director

AZ EREDETI HASZNÁLATI ÚTMUTATÓ FORDÍTÁSA

Tartalomjegyzék

Rendeltetésszerű használat.....	149
Jelek a készüléken.....	150
Termékáttekintés.....	151
Biztonsági utasítások.....	153
Használat.....	154
Karbantartás és ápolás.....	160
Hibaelhárítás.....	166
Tárolás.....	167
Elsősegély.....	167

Köszönjük, hogy az solo by AL-KO sövényvágót választotta. Örülünk, hogy felkínálhattuk Önnek az solo by AL-KO sövényvágóját. A termék hosszú fejlesztőprogram és sokéves ismeretek, tapasztalatok eredménye.

A 163-55 valamint a 163-70 csúcsmódn technika és ergonomikus formatervezés kombinációja; alacsony súlyú, kompakt kivitelű, professzionális szerszámok, melyek széles körű alkalmazhatóságukkal tűnnek ki.

Figyelmesen olvassa el a részletes információkat tartalmazó prospektusok különböző pontjait, amelyek jól mutatják a szerszámok kiváló teljesítőképességét. Ügyeljen rá, hogy megértse a prospektusok tartalmát és kövesse az adott javaslatokat, utasításokat. Ezáltal biztonságosan használhatja a szerszámot és a lehető legjobb munkaeredményt lesz képes megvalósítani az solo by AL-KO sövényvágójával.



FIGYELMEZTETÉS!

A sérülések VESZÉLYÉNEK megelőzésére a készülék használója a sövényvágó használatát előtt gondosan olvassa át a kezelési útmutatót. A gyártó fenntartja a jogot, hogy előzetes bejelentés nélkül megváltoztassa a műszaki adatokat.

A műszaki adatok eltérhetnek egymástól a különböző országokban. A sövényvágó más személynek átadásakor feltétlenül mellékelje a kezelési útmutatót is.





RENDELTETÉSSZERŰ HASZNÁLAT

A sövényvágó kizárólag bokrok, sövények vágására, visszametszésére tervezett; más célra használni tilos. Ne használja a sövényvágót rendeltetésétől eltérő célra.

JELEK A KÉSZÜLÉKEN

Jelek

Az útmutató elolvasása előtt tanulmányozza a következő jelek jelentését:

	FIGYELMEZTETÉS/VESZÉLY		Olajkeverék tartály
	Az üzemeltetési útmutató elolvasása, megértése, betartása		Kézi motorindítás
	Tilos		Vész-ki
	Dohányozni tilos!		Elsősegély
	Tilos a nyílt láng használata!		Újrahasznosítás
	Viseljen védőkesztyűt!		BE / INDÍTÁS
	A munkaterületen nem tartózkodhat személy és állat!		KI / ÁLLJ
	Viseljen védőszemüveget és hallásvédőt!		CE jel

TERMÉKÁTTEKINTÉS

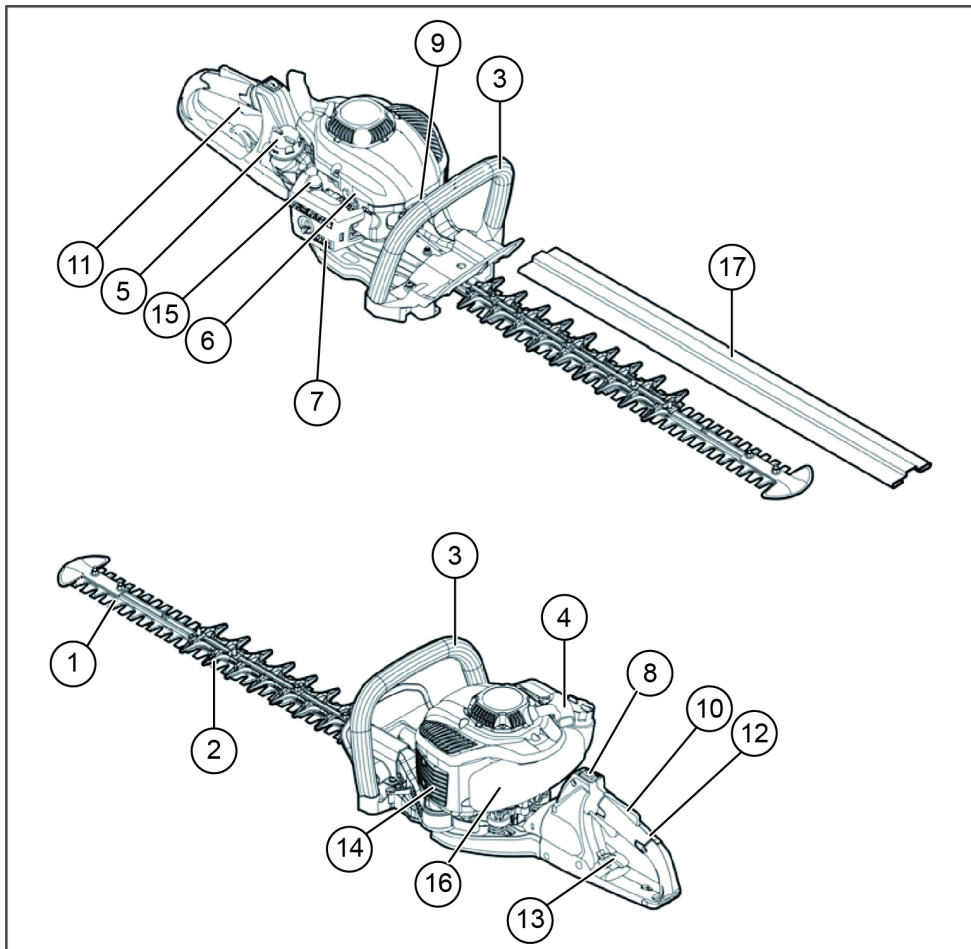

	SZERKEZETRÉSZEK NEVE	SZERKEZETRÉSZEK NEVE	SZERKEZETRÉSZEK NEVE
1.	Vágókés	7. Porlasztó (nem ábrázolja)	13. Hátsó markolat kioldókar
2.	Üzemen kívüli vezetőlapp	8. BE/KI-kapcsoló (BE/KI)	14. Hangtompító
3.	Első markolat	9. Gyújtógyertya	15. Primer
4.	Húzószinór indító	10. Kioldókar	16. Üzemanyagtartály
5.	Üzemanyagtartály tető	11. Gázkar	17. Vágólapp védő
6.	Fojtókar	12. Hátsó markolat	

MŰSZAKI ADATOK

Modell		163-55 Cikksz.: 127325	163-70 Cikksz.: 127326.
Méretek (h x sz x ma) [mm]		1140 x 500 x 240	1220 x 500 x 240
Súly [kg]		5,2	5,4
Térfogat (üzemanyagtartály) [l]		0,4	0,4
Lökettérfogat [cm ³]		22,2	22,2
Maximális motorteljesítmény [kW]		0,68	0,68
Vágáshossz [mm]		550	700
Üresjárat fordulatszám [min ⁻¹]		3100 ± 400	3100 ± 400
Tengelykapcsoló befogó fordulatszám [min ⁻¹]		4500	4500
Gyújtógyertya		CDK CMR6A; TORCH CMR6A; NGK CMR6A; NHSP LD AL6RC	CDK CMR6A; TORCH CMR6A; NGK CMR6A; NHSP LD AL6RC
Karbúrátortípus		Walbro WYC35	Walbro WYC35
Karbúrátortípus LpA [dB(A)] EN ISO 10517		95 K = 3	94,2 K = 3
Zajszint LWA [dB(A)] EN ISO 10517		107 K = 3	104,3 K = 3
Rezgések	első markolat [m/s ²]	2,12	2,12
	hátsó markolat [m/s ²]	2,91	2,91

BIZTONSÁGI UTASÍTÁSOK

Általános biztonsági szabályok

- A SZERSZÁM SÚLYOS SÉRÜLÉSEKET OKOZHAT! Gondosan olvassa el az összes útmutatót, hogy az előírásoknak megfelelően kezelje, készítse elő, gondozza, tartsa karban, indítsa el és állítsa meg a szerszámot. Ismerje meg a szerszám kezelését és előírászerű használatát. **(1)**
- Javasoljuk, hogy csak olyan személynek adja kölcsön a sövényvágót, aki tapasztalattal rendelkezik a szerszám használatában. Az átadáshoz minden esetben mellékelje az üzemeltetési útmutatót is.
- Aki először használja, kérje el a kereskedőtől az útmutatót, hogy megismerkedjen a sövényvágó kezelésével.
- Gyermeket és 18 év alatti személyek nem kezelhetik a sövényvágót. 16 éven felüli személyek csak gyakorlási célra használhatják a szerszámot, azonban kizárólag szakképzett személy felügyelete alatt.
- A legnagyobb óvatossággal és figyelemmel használja a sövényvágót.

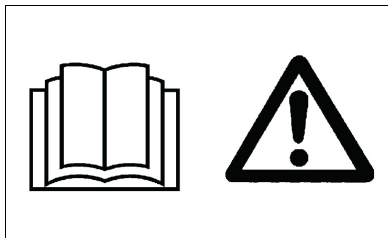

(1)

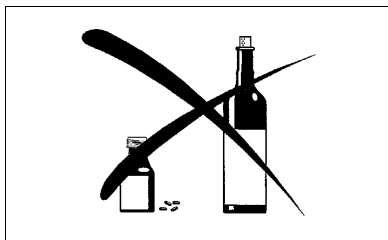

(2)

- Csak megfelelő pszichés állapotban szabad a sövényvágót használni. Minden munkát nyugodtan, megfelelő körületekintéssel végezzen. A készüléket kezelő személy felelős harmadik személyekkel szemben.
- Ne használja a sövényvágót, ha alkohol és/vagy gyógyszer hatása alatt áll, vagy ha kimerültnek, betegnek érzi magát. **(2)**
- Csak megfelelő fény- és látási viszonyok mellett használja a készüléket. A hideg évszakokban ügyeljen a csúszós, nedves területekre, pl. a jeges vagy hóval takart felületekre (csúszásveszély). Gondoskodjon minden esetben arról, hogy megfelelő, stabil pozícióban legyen.
- Soha ne végezzen munkát instabil vagy lejtős állófelületen.
- Soha ne használja a sövényvágót létrán állva.
- Soha ne mászon fel a fára, hogy onnan használja a sövényvágót.
- Munkavégzés közben ne mozogjon háttal a botlás és a kontrollvesztés megelőzésére.
- Mindig állítsa le a motort mielőtt tisztítja, karbantartja a szerszámot vagy alkatrészt cserél rajta.
- Ne üzemeltesse a vágószerszámot, ha sérült vagy erősen kopott.

Egyéni védőfelszerelés

- Viseljen a célnak megfelelő, alkalmas ruházatot, azaz megfelelően testhez simuló legyen, hogy ne akadályozza mozgását. Tilos ékszert vagy túl bő ruházatot viselni, amely pl. beleakadhat a sövénybe, a bozótba vagy megakaszthatja a szerszámot.
- A szem a kéz és a láb sérülésének megelőzésére, de éppúgy a kezelő hallásának védelmére is, a sövényvágóval végzett munka közben viselje a következő védőfelszereléseket/védőruházatot.
- A sövényvágóval végzett munka közben viseljen védőszemüveget vagy olyan szemvédőt, amely megfelelően védi a szemét. **(3)**
- Viseljen megfelelő hallásvédőt a hallássérülés megelőzésére (fülvédő, fül dugó stb.). **(3)**
- Feltétlenül javasoljuk munkavédelmi kezeslábas viselését. **(4)**
- A vastag bőr anyagú speciális kesztyű az előírt felszerelés része, amelyet a sövényvágóval végzett munka közben kötelező viselni. **(4)**
- A sövényvágóval végzett munka közben viseljen mindig csúszásmentes talpú, erős lábbelit. Az ilyen fajta lábbeli véd a sérülésektől és biztonságos tartást ad. **(4)**

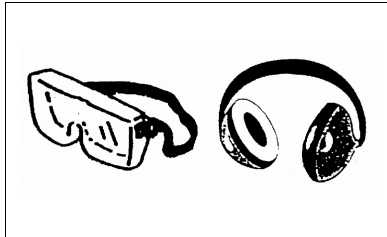

(3)



(4)

HASZNÁLAT

A kezelésre vonatkozó biztonsági útmutatások

- Biztosítsa, hogy 15 m munkatávolságon belül **(5)** nem tartózkodik gyermek és más személy sem a munkaterületen, ügyeljen továbbá az ott tartózkodó állatokra.
- Minden egyes használat előtt vizsgálja meg a sövényvágó működési biztonságát.
- Ellenőrizze, hogy előírás szerint működik-e a gázkar. Biztosítsa, hogy egyenletesen és könnyen legyen mozgatható a gázkar. Ellenőrizze a gázkar zár előírászerű működését. Biztosítsa, hogy tiszta és száraz legyen mindegyik markolat, és ellenőrizze a be-/kikapcsoló előírászerű működését. A markolatokat tartsa olajtól és zsírtól mentesen.
- Csak az üzemeltetési útmutatónak megfelelően indítsa el a sövényvágót.

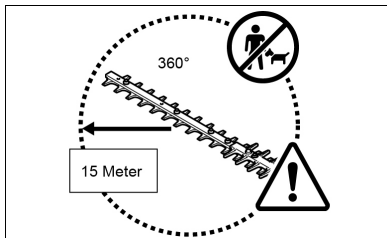

(5)



FIGYELMEZTETÉS!

Előírástól eltérően semmiképp ne indítsa be a motort **(6)** !

- A sövényvágót kizárólag az előírt célra használja.
- Csak akkor indítsa be a sövényvágó motorját, ha teljesen összeszerelt állapotban van a készülék. A sövényvágó csak akkor üzemeltethető, ha az ehhez szükséges valamennyi előírt tartozékot felszerelték rá.

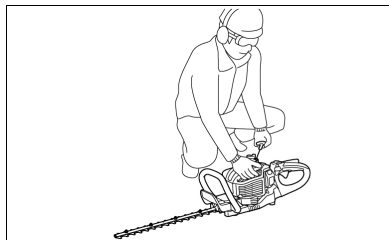

(6)

- A sövényvágó indítása előtt biztosítsa, hogy a vezetőlapp ne érjen semmilyen tárgyhoz, pl. ághoz, kőhöz.
- Azonnal állítsa le a motort, ha probléma jelentkezne vele.
- A sövényvágó használata közben kezével tartsa stabilan az első és a hátsó markolatot. Ügyeljen arra, hogy tiszták és nedvességtől, olajtól, kenőanyagtól mentesek legyenek a markolatok.
- Gondoskodjon minden esetben arról, hogy biztonságos egyensúlyi pozícióban legyen.
- A szerszámot csak kültérben szabad használni.
- Folyamatosan figyeljen a munkakörnyezetre és álljon készenlétben minden lehetséges veszélyhelyzetre, amely a motor zaja miatt adódhat.
- Úgy használja a sövényvágót, hogy ne lélegezze be a keletkező kipufogógázt. Ne üzemeltesse a motort zárt helyiségben (fulladásveszély, gázmérgezés). A szénmonoxid szagtalan gáz. Biztosítsa a megfelelő szellőzést.
- Állítsa le a motort, ha szünetet tart vagy ha felügyelet nélkül hagyja a sövényvágót. Hagyja a sövényvágót biztonságos helyen, ahol nem veszélyeztethet személyeket, nincs éghető anyag és kizárt a szerszám sérülése.
- Ne tegye száraz fűre vagy más éghető anyagra a forró sövényvágót.
- Az égésveszély megelőzésére tartsa a motort és a hangtompítót tisztán nyesedéktől, levelektől és túl sok kenőanyagtól.
- Ne üzemeltessen sérült kipufogó-hangtompítóval.

■ Szállítás előtt állítsa le a motort. **(7)**

- A következő tevékenységek előtt állítsa le a motort:
 - akadály megszüntetése
 - ellenőrzések karbantartás és a szerszámon végzett más munkák végzése.
- Járművel szállítás közben helyezze biztonságos pozícióba a sövényvágót, hogy ne folyjon ki belőle az üzemanyag.

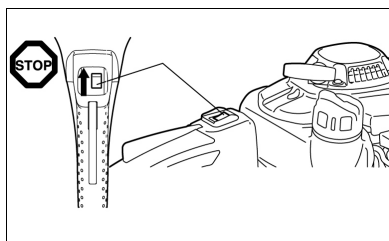

(7)

- ⇒ Szünet
- ⇒ Szállítás
- ⇒ Üzemanyag töltés
- ⇒ Karbantartás

- A sövényvágó szállítás előtt ürítse ki az üzemanyagtartályt az üzemanyag kifolyásának megakadályozására.
- Szállítás vagy tárolás előtt helyezze fel a védőt a vágólappra.
- A sövényvágó használata előtt ellenőrizze a munkaterület dróttól, kőtől, üvegtől és más idegen testektől való mentességét, hogy ne érjenek hozzá a vágólaphoz.
- Áramütés: Feltétlenül figyeljen minden fajta áramvezetékre vagy villanypásztorra. Vágás előtt ellenőrizze át a teljes munkaterületet, hogy ne legyen rajta elektromos vezeték, elektromos kábel.
- A motor indítása és üzemeltetése közben semmiképp ne érjen a vágólaphoz.
- Működés közben a szerszámhoz mellékelt összes védőszerkezetnek, pl. tetőknek, előírászerűen szerszámra szerelt állapotban kell lennie.

- A munkaterületről távolítsa el a homokot, követ, szeget, drótot stb., mert az idegen test megrongálhatja a vágókéseket.
- A sövény vágása előtt ágvágóval távolítsa el a 8 mm-nél vastagabb ágakat.
- A vágás megkezdése előtt győződjön meg róla, hogy a vágókés elérte-e teljes munkasebességét.
- A gázkar elengedése után még rövid idő eltelik, amíg megállnak a vágókések.
- Ne üzemeltesse a sövényvágót magas üresjáratú fordulatszámra. A túl magasra beállított üresjáratú fordulatszámra nem tudja szabályozni a gázzal a vágókések sebességét.
- Vágáskor úgy tartsa a sövényvágót, hogy a vezetőlap 15° - 30° -os szöveget zárjon be a vágóvonalal.
- Drótkerítés melletti sövény vágása közben különleges figyelemmel dolgozzon.
- Ügyeljen rá, hogy a vágólap ne érjen kemény tárgyhoz, pl. drótkerítéshez, kőhöz vagy talajhoz, ellenkező esetben megrepedhet, eltörhet vagy letörhet a vágókés.

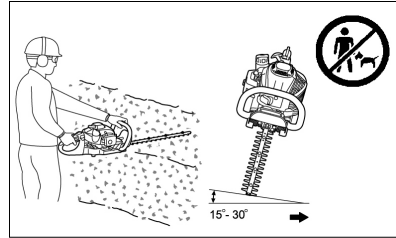

(18)

- Ha kőhöz vagy egyéb kemény tárgyhoz ér a vágólap, azonnal kapcsolja ki a motort és ellenőrizze a vezetőlap esetleges sérülését. A munka folytatása előtt cserélje ki a sérült vágókést.
- Rendszeres időközönként tartson szünetet. solo by AL-KO azt javasolja, hogy 50 perc vágás után 10-20 perc szünetet tartsanak.
- Próbálja a sövényvágót a lehető legkisebb zaj- és károsanyag kibocsátással használni. Ellenőrizze mindenekelőtt a porlasztó helyes beállítását, és tartsa be az üzemanyag és olaj előírt keverési arányát.
- Ne próbálja eltávolítani a beszorult anyagot a mozgó vágókések közül. Kapcsolja ki a szerszámot, tegye le és csak utána távolítsa el a beszorult anyagot.

Üzemanyag töltés

- Üzemanyag töltés előtt állítsa le a motort **(7)**, tartson megfelelő távolságot nyílt lángtól **(8)** és ne dohányozzon.
- Soha ne tankolja a szerszámot járó vagy forró motorral.
- Kerülje a bőrkontaktust kőolajtermékekkel. Ne lélegezze be az üzemanyag gőzét. Tankolás közben viseljen védőkesztyűt. Rendszeresen cserélje és tisztítsa a védőruhát.
- A talajszennyeződés megelőzésére (környezetvédelem) biztosítsa, hogy ne jusson üzemanyag vagy olaj a talajba. Azonnal törölje le a sövényvágóra került üzemanyagot. Mielőtt ártalmatlanítja, jól szellőző helyen szárítsa meg a textilt, amellyel letörölte az üzemanyagot. Ellenkező esetben váratlan öngyulladás is keletkezhet.
- Ügyeljen rá, hogy ruházatára ne kerüljön üzemanyag. Ha mégis megtörténik, azonnal cserélje le (veszély!).
- Rendszeresen ellenőrizze az üzemanyagtartály tetejének előírás szerű pozícióját.
- Az üzemanyagtartály tetőt előírás szerinti erővel csavarja rá. A motor indítása előtt legalább 3 m távolságra legyen az üzemanyagtöltés helyétől. **(9)**
- Tilos zárt helyiségben üzemanyagot feltölteni, mert felgyűlhet az üzemanyag gőze a padlózaton és durranás vagy robbanás keletkezhet.
- Üzemanyagot kizárólag engedélyezett tartályban szabad szállítani és tárolni. Gondoskodjon róla, hogy ne férjen gyermek a tárolt üzemanyaghoz.
- Gondosan tisztítsa meg az üzemanyagtartály teteje körüli részt, hogy ne kerüljön szennyeződés a tartályba.
- Csavarja le a tetőt, majd töltsön üzemanyagot a tartályba. Az üzemanyag szűrésére használjon megfelelő szűrőbetétes tölcserűt.
- Az üzemanyagtartály tetőt kézzel szorosra csavarja vissza.
- Tankolás után tisztítsa meg a tetőt és a tartály körüli területet.
- Feltétlenül törölje fel a kifolyt üzemanyagot (tűzveszély!).

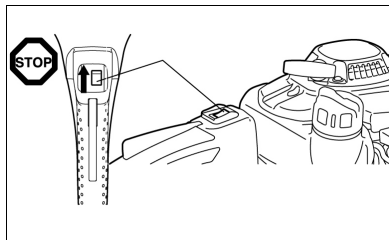

(7)

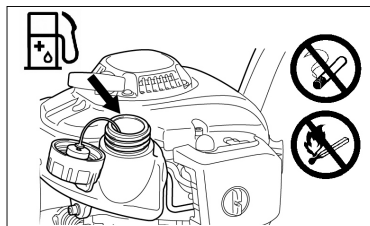

(8)

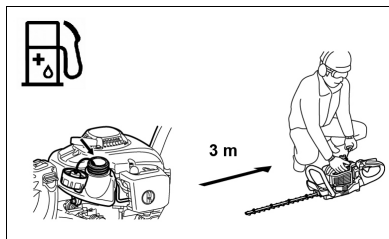

(9)

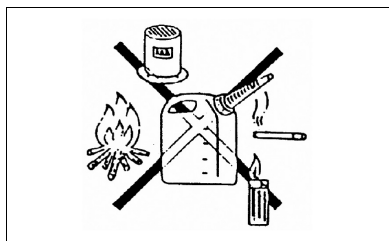

(13)

Üzemanyag-olaj keverék

A sövényvágót nagy teljesítményű, kétütemű motor hajtja. A motort üzemanyag és kétütemű olaj keveréke működteti. A motor ROZ 91 oktánszámú normál benzinenre méretezett. Ha nem áll rendelkezésre ilyen üzemanyag, használhat magasabb oktánszámút is. Nem rongálódik meg tőle a motor, azonban romolhat működési viselkedése.

Hasonló problémák jelentkeznek ólmozott üzemanyag használata esetén is. A motor optimális működésének elérése, a használó egészsége és a környezet védelme érdekében kizárólag ólmentes üzemanyagot szabad használni!

A motort olyan kétütemű olajjal kenik, amelyet az üzemanyaghoz is kevernek. Az solo by AL-KO motorja kétütemű, 40:1 keverési arányú kétütemű olaj használatára méretezett. Az alacsony keverési aránnyal biztosítható, hogy minimális károsanyag kibocsátás mellett is tartós élettartamú és megbízható működésű lesz a motor. A 40:1 arányú keverést (solo by AL-KO kétütemű olaj) feltétlenül be kell tartani, ellenkező esetben nem garantálható a sövényvágó megbízható működése.

A helyes keverési arány:

karburátor üzemanyag:

- előírt kétütemű olaj = 40 : 1 vagy
- más gyártó kétütemű olaja = 25 : 1

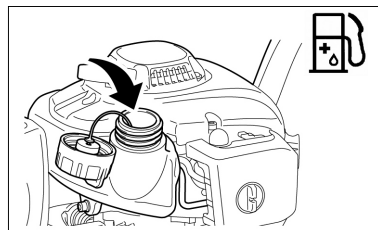

(11)

 40:1	+	 25:1
1.000 cm ³ (1 l) 5.000 cm ³ (5 l) 10.000 cm ³ (10 l)	40:1	25 cm ³ 40 cm ³ 125 cm ³ 200 cm ³ 250 cm ³ 400 cm ³

(12)



- A keverék elkészítésére engedélyezett edényben először keverje a helyileg érvényes vagy azoknál is szigorúbb rendelkezések betartásával a teljes mennyiségű olajhoz a szükséges üzemanyag keverék felét. Majd adja hozzá a többi üzemanyagot.
- Gondosan keverje össze a keveréket, mielőtt a sövényvágó tartályába tölti.
- Ne adjon hozzá az előírtnál több motorolajat a biztonságos működés garantálására. Ellenkező esetben több égésmaradvány keletkezik, szennyezi a környezetet, eltömíti a kipufogógáz csövét és a hangtompítót. Ezen kívül nő az üzemanyag fogyasztás és csökken a teljesítmény.

Kőolajtermékek kezelése

Az üzemanyagok kezelésekor a legnagyobb óvatossággal kell eljárni. Az üzemanyagok oldószerekhez hasonló összetevőket tartalmazhatnak. Kizárólag megfelelően szellőző, kültéri helyen töltsön üzemanyagot a szerszámba. Ne lélegezze be az üzemanyag gőzét, és kerülje a bőrkontaktust üzemanyaggal és az olajjal.

Kiszárad a bőr, ha hosszabb időn át, többször is ilyen anyagok kerülnek rá, aminek következményei különböző bőrbetegségek lehetnek. Ezen kívül allergiás reakciók is felléphetnek.

Ha olaj, üzemanyag stb. kerül a szembe, szemirritáció jelentkezhet.

Ha olaj, üzemanyag, stb. került a szembe, tiszta vízzel azonnal mossa ki. Ha nem múlik el a szem irritációja, haladéktalanul forduljon orvoshoz!

A hátsó markolat szögének beállítása

A hátsó markolat max. 90°-kal fordítható balra, ill. jobbra és rögzíthető.

Így változtassa a szöget:

- 1 Húzza meg a kioldókart **(19A)** a fogantyú reteszének nyitására.
- 2 Fordítsa a markolatot a kívánt szögbe 0° és 90° között.
- 3 Biztosítsa, hogy a kioldókar **(19A)** visszatérjen eredeti pozíciójába és bekattanjon a fogantyúzár.

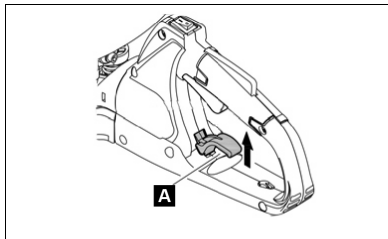

(19)



FIGYELEM!

Ne használja a gázkart, ha ki van oldva a fogantyúzár. Ne oldja ki a fogantyúzárt vágómunka közben.

A szerszám indítása

- Legalább 3 m-re távolodjon el az üzemanyag töltés helyétől.
- Tiszta aljzatra tegye le a sövényvágót.
- Ügyeljen rá, hogy a vágólap ne érjen a talajhoz és más tárgyhoz.



Hidegindítás:

Ha hideg a motor vagy ha 5 percnél hosszabb ideje ki van kapcsolva vagy üzemanyag töltés után van.

- 2 Többször (7-10-szer), óvatosan nyomja meg az indítószivattyút **(15B)**, hogy üzemanyag kerüljön az indítószivattyúba.

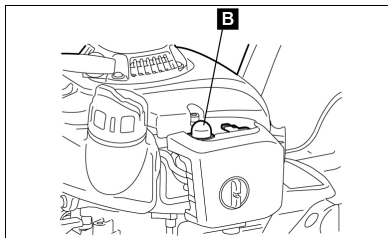

(15)

- 3 Tegye a fojtókart **(16C)** pozícióba.

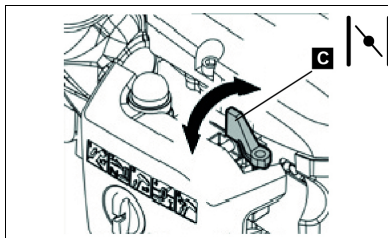

(16)

- 4 Erősen tartsa lefelé a szerszámot, hogy a motor húzószínórral indításakor ne veszítse el felette a kontrollt. Ha nem így jár el, leeshet a készülék vagy hozzáérhet a vágólaphoz, aminek következtében súlyos sérülés, anyagi kár keletkezhet és/vagy megrongálódhat a szerszám.
- 5 Lassan, 10-15 cm-re húzza az indítófogantyút egészen addig, amíg ellenállást nem érez.
- 6 Húzza erősen az indítófogantyún. Közben ellenállást érez, és a motor elindul.
- 7 Kb. 1 percig alacsony fordulatszámon járassa a motort, mielőtt teljes gázt ad.

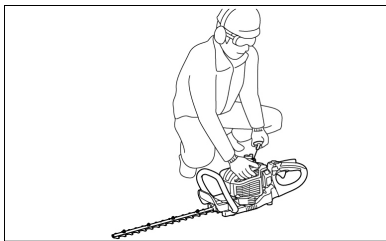

(6)

Állítsa le a szerszámot

- 1 Teljesen engedje el a gázkart.
- 2 Állítsa a be/kikapcsoló gombot "O"-ra (KI). A motor lelassul és megáll.

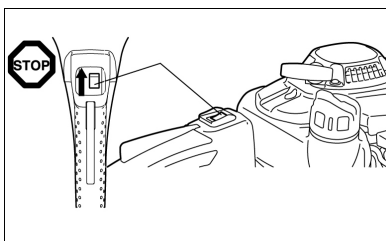

(7)

KARBANTARTÁS ÉS ÁPOLÁS

Karbantartási utasítások

- Legyen tekintettel környezetére és szomszédjaira. Próbálja a sövényvágót a lehető legkisebb zaj- és károsanyag kibocsátással használni. Mindenekelőtt ellenőrizze a porlasztó helyes beállítását.
- Rendszeresen tisztítsa meg a sövényvágót és ellenőrizze az összes csavar és anya szorosságát.
- Ne tartsa karban és a tűzveszély miatt ne tárolja a sövényvágót nyílt láng, szikra stb. közelében!

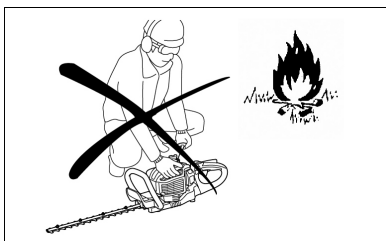

(10)

- Állítsa le a motort és húzza le a gyertyacsatlakozót a gyújtógyertyáról, mielőtt megtisztítja/kicseréli/élezi a vágólapot vagy egyéb karbantartó munkát végez.
- Jól szellőző helyen tartsa a sövényvágót. A tárolóhely megfelelő magasságú vagy zárható legyen, hogy gyermek ne érje el a sövényvágót.
- Csak megfelelő szakértelem birtokában javítsa a szerszámot.
- Ne egyengesse és ne hegessze a vágószerszámot.
- Kikapcsolt motor mellett rendszeresen ellenőrizze a vágólap épségét.
- Ügyeljen rá, hogy mindig megfelelően meg legyenek élezve a vágószerszámok.
- A kések élesek, ezért kezelésük és élezésük során mindig viseljen védőkesztyűt.



FIGYELEM!

Tartsa be az illetékes szakmai szövetségek és hatóságok által előírt, valamint a biztosítótársaságok által ajánlott balesetvédelmi előírásokat!
Tilos olyan műszaki átalakítást végezni a sövényvágón, amely veszélyeztetheti biztonságát!

A kezelő kizárólag az üzemeltetési útmutatóban leírt karbantartó és javító munkát végezheti. Minden egyéb munkát engedélyezett karbantartó személyzetnek kell végrehajtania.

Kizárólag eredeti pótalkatrészeket és eredeti tartozékokat szabad csak használni, amelyek az solo by AL-KO engedélyezett szervizközponttól szerezhetők be.

Nem engedélyezett tartozékreszek és szerszámok használata fokozott baleset- és sérülésveszélyt okoz. A nem engedélyezett pótalkatrészek és/vagy tartozékreszek használata következtében bekövetkezett személyi sérülésekért és/vagy dologi károkért az solo by AL-KO nem vállal felelősséget.

Kések élezése

Ha tompák a kések és nem vágak megfelelően, az ábrán jelölt helyeken végezze el élezésüket **(20-3)**. Ne élezzen a felső és alsó élek érintkező felületein (csúszófelületein).

(20-1) Síkköszörű

(20-2) Élkeresztmetszet

- Kapcsolja ki a motort, húzza le a gyújtógyertya csatlakozóját és gondoskodjon róla, hogy köszörülés előtt biztosítva legyenek a vágólap és a kések.
- Viseljen védőkesztyűt, védőszemüveget stb.
- Ne köszörüljön le túl sok anyagot, mert eltávolítja az edzett rétegeket és a kés a használat közben nagyon gyorsan elveszíti az élességét.

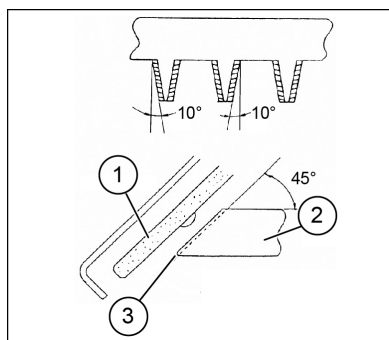

(20)

A felső és alsó kések közötti távolság beigazítása

A felső/alsó élek kopnak. Ha nem sikerül tiszta vágófelület készíteni annak ellenére, hogy élesek a kések, az alábbiak szerint igazítsa be a kések közötti távolságot:

- 1 Csavarozza ki a csavarokat, hogy le tudja venni a szerszámról a vágólapot.
- 2 Csillag- vagy franciakulccsal csavarja le az összes anyát **(21-1)**.
- 3 Torx kulccsal óvatosan húzza addig a tartócsavart, amíg **(21-2)** ellenállást nem érez, majd negyed elforgatással lazítsa meg a tartócsavart.

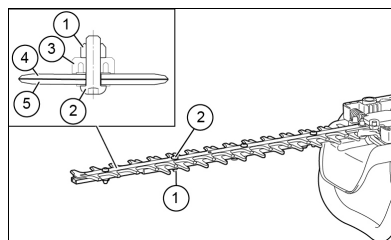

(21)

- 4 Tartsa szorosan a tartócsavart **(21-2)** és húzza szorosra az anyát **(21-1)**.
- 5 Kevés olajat vigyen a kések érintkező felületeire.
- 6 Indítsa be a motort és 1 percig járassa, közben felváltva adjon rá gázt, majd vegye le.
- 7 Mérje a vágáshoz a gázkar elengedése utánról a megállásig szükséges időt. Ha két másodpercnél tovább tart, állítsa le a motort és ismétlje meg a 2-7. lépést.
- 8 Állítsa le a motort és érintse meg a kések felületét. Ha érintéskor nem forrók a kések, megfelelő a beállítás. Ha érintéskor túl forrók, lazítsa meg kicsit a tartócsavart (2) és ismétlje meg a 6-8. lépést.
- 9 A csavarok segítségével rögzítse vissza a vágólapot a szerszámról.



Állítsa le a motort és figyeljen rá, hogy a vágókécek teljesen megálljanak, mielőtt beállítást végezne.

A késekben, a csavar közelében **(21-2)** nyílások találhatóak. Tisztítsa meg a nyílásokat, ha porral tömődtek.

Ellenőrizze és állítsa be az üresmeneti fordulatszámot.

Ha üresmenetben van a motor, nem működhetnek a vágókécek.

- Az üresmeneti fordulatszámot 3100 min-1-re (ford./perc) kell állítani.
- Az üresmeneti csavar segítségével állítsa be az üresmeneti fordulatszámot (ha a motor üresben jár, nem működhetnek a vágókécek).
 - Ha üresmenetben mozognak a kések, forgassa az üresmeneti csavart az óramutató járásával ellentétes irányba az üresmeneti fordulatszám csökkentésére.
 - Ha a motor üresmenetben megáll, forgassa az üresmeneti csavart az óramutató járásával ellentétes irányba az üresmeneti fordulatszám növelésére.

Ha a vágólapok üresmenetben az üresmeneti fordulatszám beállítása után is mozognak, forduljon engedélyezett szervizközpontozhoz.

- A tengelykapcsolónak legkorábban 4000 min-1-en (ford./perc) kell kapcsolnia.
- Ellenőrizze a be-/kikapcsoló, a fogantyú kioldókar és a gázkar előírászerű működését.

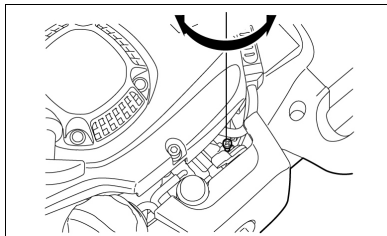

(22)

A légszűrő tisztítása



VESZÉLY!

Nyílt láng használata szigorúan tilos!

Naponta, ill. legkésőbb 15 üzemóránként ellenőrizze és tisztítsa meg a légszűrőt.

- Teljesen fordítsa el a fojtókart, és portól, szennyeződéstől mentesen tartsa a porlasztót.
- Lazítsa ki a tartócsavart **(23-1)**.
- Vegye ki a légszűrőt úgy, hogy tetejét hátoldaláról előrehúzza.
- Ha a betét (szivacs) **(23-2)** olajjal szennyezett, erővel nyomja ki a betétet.
- Erős szennyeződés esetén:

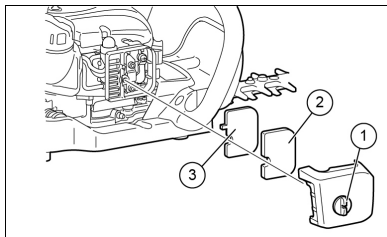

(23)

- Vegye ki a betétet (szivacsot) **(23-2)**, merítse meleg vízbe vagy híg, semleges oldószeres vízbe, majd teljesen szárítsa meg.
- Tisztítsa a betétet (filcet) **(23-3)** benzinnel, majd gondosan szárítsa meg.
- Teljesen legyen szárazak a betétek, mielőtt visszatesszi a légszűrőbe. A betétek nem megfelelő száradása esetén nehezen indul a motor.
- Törölkendővel törölje le a légszűrő környékén lévő olajat.
- Közvetlenül tisztítás után tegye vissza a légszűrő tetejét és rögzítse tartócsavarral **(23-1)**.



Fontos pontok a légszűrőbetétek használata közben

- Naponta többször is tisztítsa meg a betéteket, ha túl sok por tapad rájuk.
- Ha folytatja az olajtól szennyeződött betétek használatát, kifolyhat az olaj a légszűrőből és olajszennyeződés léphet fel.

A gyújtógyertya ellenőrzése

Legkésőbb 50 üzemóránként ellenőrizze és tisztítsa meg a gyújtógyertyát.

- A gyújtógyertya ki- és becsavarozására csak a szálítmányhoz mellékelte univerzális csavarkulcsot használja.
- A gyújtógyertya elektródái közötti távolság legalább 0,7-0,8 mm legyen. Ha túl kicsi vagy túl nagy a távolság, korrigálja. Ha szén rakódott a gyújtógyertyára vagy szénnel szennyeződött, gondosan tisztítsa meg vagy cserélje ki. Kizárólag azonos típusú gyújtógyertyát szabad használni.

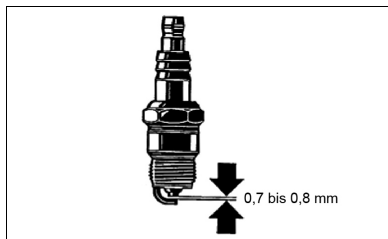

(25)

Kenés

50 üzemóránként nyomjon kenőzsírt a zsírzógombba **(26-1)**.



- Feltétlenül tartsa be az előírt kenési időközöket és kenőzsír mennyiségeket,
- mert a hiányzó kenés a szerszám meghibásodását okozhatja.

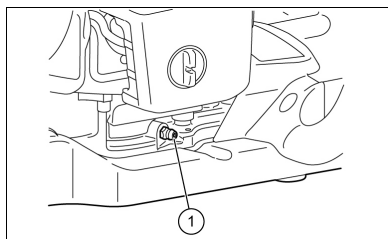

(26)

Az üzemanyag szűrő tisztítása (szívófej az üzemanyagtartályban)



FIGYELMEZTETÉS!

Nyílt láng használata szigorúan tilos!

Havonta, ill. legkésőbb 50 üzemóránként ellenőrizze és tisztítsa meg az üzemanyag szűrőt.

- A porlasztóhoz szükséges üzemanyag a finomszűrőn (27-1) keresztül jut a szívófejbe.
- Rendszeresen végezze el a finomszűrő optikai ellenőrzését.
- A finomszűrő ellenőrzésére (27-1) nyissa ki a tartálytetőt és drótkampóval húzza ki a szívófejet a tartály nyílásán keresztül. Cserélje ki új finomszűrőre, ha (27-1) megkeményedett, elszennyeződött vagy eltömődött (27-1) .
- Legalább 3 havonta cserélje ki a (27-1) finomszűrőt, hogy biztosított legyen a megfelelő üzemanyag bejuttatás a porlasztóba. Ha túl kevés üzemanyagot szállít, nehezebben indítható a motor és nem éri el a maximális fordulatszámot.

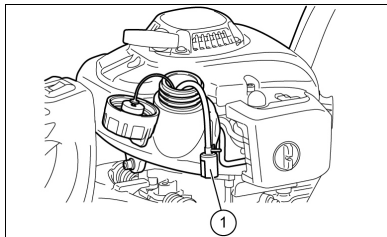

(27)

Az üzemanyag-vezeték cseréje



FIGYELMEZTETÉS!

Nyílt láng használata szigorúan tilos!

Naponta, ill. legkésőbb 10 üzemóránként ellenőrizze és (28-1) tisztítsa meg az üzemanyag-vezetékét.

- 200 üzemóra után vagy (28-1) az üzemeltetés idejétől függetlenül, legkésőbb évente egyszer cserélje ki az üzemanyag-vezetékét. Ha nem végzi el a cserét, tűz keletkezhet a kifolyt üzemanyagtól.
- Ha kifolyt üzemanyagot észlel, azonnal cserélje ki az üzemanyag-vezetékét (28-1) .

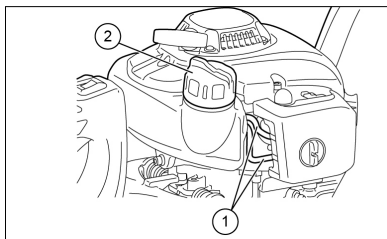

(28)

Tartálytető csere

- Cserélje ki a tartálytetőt, ha (28-2) repedést vagy sérülést lát rajta.
- A tartálytető idővel kopik. 2-3 évente cserélje ki a tartálytetőt.

Ha olyan karbantartást vagy beállítást kell végezni, amely nem szerepel az üzemeltetési útmutatóban, forduljon engedélyezett solo by AL-KO szervizközponthoz.

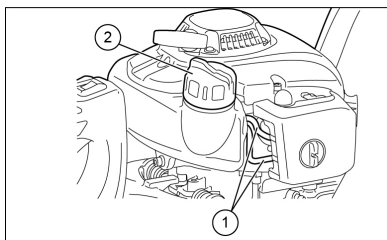

(28)

Napi ellenőrzések és karbantartó munkák

Rendszeresen végezze el a következő karbantartó munkákat, hogy biztosítsa a szerszám hosszú élettartamát és sérüléseinek megelőzését.

Használat előtt:

- Ellenőrizze a csavarok feszességét és az alkatrészek meglétét. Különösen arra ügyeljen, hogy a vágókések csavarjai az előírásnak megfelelő szorossággal legyenek meghúzva.
- Ellenőrizze, hogy nincsenek-e eltömődve a hűtőlevegő járatjai és a hengerlamellák. Szükség esetén tisztítsa meg.
- Tisztítsa meg az üzemanyagtartályt és ellenőrizze, hogy nincs-e rajta szivárgás és a tartályban idegen test.

Használat után:

- Tisztítsa meg a sövényvágó külsejét és ellenőrizze épségét.
- Tisztítsa meg a légszűrőt. Ha poros környezetben dolgozik, naponta többször is tisztítsa meg a szűrőt.
- Ellenőrizze a vágókések épségét és gondoskodjon előírászerű felszerelésükről.

Karbantartási terv

Minden tankolás után	– Gázkar	■ Előírászerű működés ellenőrzése
	– BE/KI kapcsoló	■ Előírászerű működés ellenőrzése
Minden használat előtt	– Motor	■ Sérülések és a stabil pozíció optikai ellenőrzése
	– Csavarok és anyák	■ Általános állapot- és biztonsági vizsgálat
	– Légszűrő	■ Tisztítás
	– Hűtőlégcsatorna	■ Tisztítás
	– Vágószerszám	■ Sérülések és élesség ellenőrzése
	– Üresjárat fordulatszám	■ felülvizsgálata (vágószerszám nem mozdítható)
	– Üzemanyagtartály	■ Ellenőrzés és tisztítás
50 óránként	– Hajtóműház	■ Kenés
	– Gyújtógyertya	■ felülvizsgálata, szükség esetén cseréje
Évente	– Üzemanyag-vezeték	■ Cserélje ki
2 évente	– Tartálytető	■ Cserélje ki
Tartós elrakás előtt	– Üzemanyagtartály	■ kiürítés és tisztítás
	– Karburátor	■ A motor járatása addig, amíg ki nem fogy az üzemanyag
	– Szívófej	■ Cserélje ki

HIBAE LHÁRÍTÁS

Probléma	Rendszer	Megfigyelés	Ok
A motor nem vagy csak nehezen indul	Gyújtórendszer	Gyújtószikra van	Üzemanyag ellátási vagy kompresszorhiba, mechanikai meghibásodás
		Gyújtószikra nincs	BE/KI-kapcsoló meg van nyomva, hiba vagy rövidzárlat a vezetékben, gyújtógyertya vagy gyújtógyertya-csatlakozó meghibásodása, gyújtómodul meghibásodása
	Üzemanyag adagoló	Üzemanyagtartály tele van	Fojtó nincs pozícióban, porlasztó meghibásodása, szívófej (üzemanyag szűrő) szennyezett, üzemanyag-vezeték elhajlott vagy elszakadt
	Tömítés	A motor belsejében	Hengerláb tömítés meghibásodása, forgattyústengely tömítések sérültek, henger vagy dugattyúgyűrűk meghibásodása
		Kívül a motoron	Gyújtógyertya tömítés nincs rendben
Mechanikai hiba	Indító nem kapcsol be	Eltört indítórugók, eltört alkatrészek a motoron belül	
	Tartály tele, gyújtószikra van	Porlasztó szennyezett	
Melegindítási problémák			
Motor elindul, majd azonnal leáll	Üzemanyag adagoló	Tartály tele	Üresmeneti fordulatszám nincs helyesen beállítva, szívófej vagy porlasztó szennyezett
			Probléma az üzemanyagtartály szellőzőnyílásával, elszakadt az üzemanyagadagoló vezeték, kábel vagy BE/KI-kapcsoló meghibásodott

Probléma	Rendszer	Megfigyelés	Ok
Nem elegendő teljesítmény	Lehet, hogy egyszerre több rendszer is érintett	Motor üresmenetben	Légszűrő szennyezett, porlasztó szennyezett, hangtompító eltömődött, kieresztő csatorna a hengerben eltömődött

TÁROLÁS

- Ha hosszabb időre kívánja eltenni a szerszámot, az alábbiakban elmagyarázottak szerint engedje le az üzemanyagot és a porlasztót: Teljesen ürítse ki az üzemanyagtartályt.
- Csavarozza ki a gyújtógyertyát és csepegtessen néhány csepp olajat a gyújtógyertya nyílásába. Majd lassan húzza meg az indítózsínort, hogy a henger oldalát mindenütt olajfilm terítse be, és csavarja vissza a gyújtógyertyát.

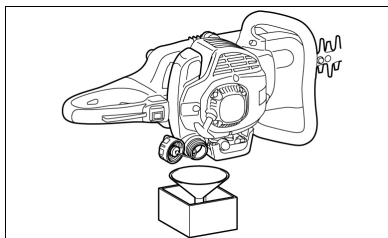

(29)

- Távolítsa el a port és a szennyeződést a vágókésekről, a szerszám külsejéről, olajos ronggyal törölje le a késeket, a szerszámot, és lehetőleg száraz helyre tegye el.

ELSŐSEGÉLY

Baleset esetére biztosítsa, hogy legyen a munkaterület közelében a DIN 13164 előírásai szerint feltöltött elsősegély láda.

Az elsősegély ládából kivett anyagokat haladéktalanul pótolja.

A következő adatokat adja meg, ha elsősegélyre van szüksége:

- Baleset helye
- Mi történt
- Sérült személyek száma
- Sérülések súlyossága - az Ön neve

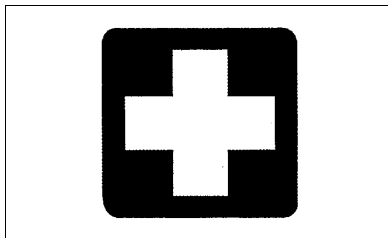

EK MEGFELELŐSÉGI NYILATKOZAT

A nyilatkozattal tanúsítjuk, hogy a jelen termék általunk forgalmazott kivitele megfelel a harmonizált EU irányelvek, EU biztonsági szabványok és termékspecifikus szabványok rendelkezéseinek.

Termék

benzines sövényvágó

GyártóAL-KO Geräte GmbH
Ichenhauser Str. 14
89359 Kötz
DEUTSCHLAND**Meghatalmazott**Andreas Hedrich
Ichenhauser Str. 14
89359 Kötz
DEUTSCHLAND**Sorozatszám**

G2442445

EU irányelvek2006/42/EG
2000/14/EG
2014/30/EU**Harmonizált szabványok**EN ISO 10517
EN ISO 14982
EN ISO 22867
EN ISO 22868**Típus**163-55
163-70**Hangteljesítmény szint**

mért / garantált

163-55
104,3 dB(A) / 107 dB(A)
163-70
104,3 dB(A) / 107 dB(A)**Megfelelőségi értékelés**2000/14/EG
V. sz. függelék

Kötz, 2016-08-26



ügyvezető igazgató

OVERSÆTTELSE AF DEN ORIGINALE BRUGSANVISNING

Indholdsfortegnelse

Tilsigtet anvendelse.....	169
Symboler på apparatet.....	170
Produktoversigt.....	171
Sikkerhedsanvisninger.....	173
Betjening.....	174
Vedligeholdelse og service.....	180
Hjælp ved fejl.....	187
Opbevaring.....	188
Førstehjælp.....	188

Mange tak for at du har valgt solo by AL-KO hækkeklipperen. Det glæder os at kunne præsentere dig for solo by AL-KO hækkeklipperen; disse produkter er resultatet af et omfattende udviklingsprogram og mange års forskning og erfaringer.

Hækkeklipperne 163-55 og 163-70 er en kombination af den moderne tekniks uovertrufne egenskaber og et ergonomisk design; de er både lette og kompakte og finder anvendelse som professionelle redskaber på en lang række områder.

Læs denne brochure omhyggeligt. Den indeholder detaljerede oplysninger om forskellige punkter, hvor disse værktøjers fremragende egenskaber demonstreres. Sørg for, at du er helt fortrolig med denne brochures indhold, og overhold til enhver tid de givne anbefalinger og anvisninger. På den måde kan du håndtere værktøjet forsvarligt og opnå de bedste mulige resultater med din solo by AL-KO hækkeklipper.



ADVARSEL!

Brugeren skal have læst denne brugsanvisning omhyggeligt igennem forud for brugen af hækkeklipperen for at undgå FAREN for personskade. Producenten forbeholder sig ret til at ændre de tekniske data uden varsel.

De tekniske data kan afvige fra hinanden i forskellige lande. Hvis hækkeklipperen overdrages til andre personer, skal denne brugsanvisning også følge med.













TILSIGTET ANVENDELSE

Hækkeklipperen er udelukkende beregnet til klipning og tilbageskæring af buskads og hække; anvendelse til andre formål er ikke tilladt. Anvend aldrig hækkeklipperen i modstrid med hensigten.

SYMBOLER PÅ APPARATET

Symboler

Sørg forud for læsningen af denne vejledning for at have sat dig ind i følgende symbols betydning:

	ADVARSEL/FARE		Brændstof-/olieblanding
	Læs, forstå og overhold brugsanvisningen		Manuel motorstart
	Forbudt		Nødstop
	Rygning forbudt!		Førstehjælp
	Håndtering af åben ild forbudt!		Genanvendelse
	Bær beskyttelseshandsker!		TÆND / START
	Der må hverken opholde sig dyr eller andre personer i arbejdsområdet!		SLUK / STOP
	Bær øjen- og høreværn!		CE-mærkning

PRODUKTOVERSIGT

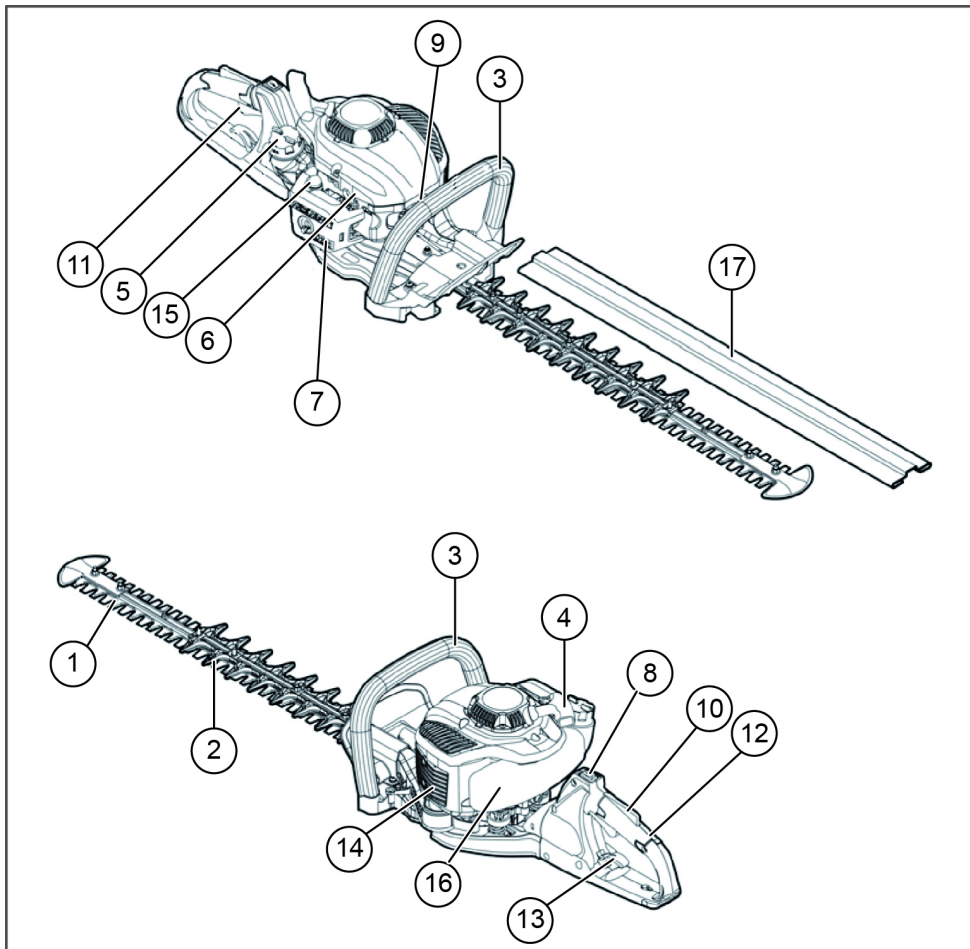

	KOMPONENTERNES BETEGNELSER		KOMPONENTERNES BETEGNELSER		KOMPONENTERNES BETEGNELSER
1	Klippekneve	7	Karburator (ikke illustreret)	13	Oplåsningshåndtag bageste greb
2	Stillestående sværd	8	ON/OFF-kontakt (TÆND/SLUK)	14	Lyddæmper
3	Forreste greb	9	Tændrør	15	Primer
4	Snorstarter	10	Oplåsningshåndtag	16	Brændstoftank
5	Dæksel brændstoftank	11	Gashåndtag	17	Sværdbeskyttelse

	KOMPONENTERNES BETEGNELSER		KOMPONENTERNES BETEGNELSER		KOMPONENTERNES BETEGNELSER
6	Choker-håndtag	12	Bageste greb		

TEKNISKE DATA

Model		163-55 Art.-nr.: 127325	163-70 Art.-nr.: 127326
Mål (L x B x H) [mm]		1140 x 500 x 240	1220 x 500 x 240
Vægt [kg]		5,2	5,4
Volumen (brændstoftank) [l]		0,4	0,4
Slagvolumen [cm ³]		22,2	22,2
Maks. motoreffekt [kW]		0,68	0,68
Klippelængde [mm]		550	700
Tomgangsomedrejningstal [min ⁻¹]		3100 ± 400	3100 ± 400
Omdrejningstal for koblingsindgreb [min ⁻¹]		4500	4500
Tændrør		CDK CMR6A; TORCH CMR6A; NGK CMR6A; NHSP LD AL6RC	CDK CMR6A; TORCH CMR6A; NGK CMR6A; NHSP LD AL6RC
Karburatorstype		Walbro WYC35	Walbro WYC35
Lydtrykniveau LpA [dB(A)] EN ISO 10517		95 K = 3	94,2 K = 3
Lydeffekt LWA [dB(A)] EN ISO 10517		107 K = 3	104,3 K = 3
Svingninger	Forreste greb [m/s ²]	2,12	2,12
	Bageste greb [m/s ²]	2,91	2,91

SIKKERHEDSANVISNINGER

Generelle sikkerhedsregler

- **DETTE VÆRKTØJ KAN FORÅRSAGE ALVORLIG PERSONSKADE!** Læs samtlige vejledninger omhyggeligt, så du kan håndtere, forberede, passe og vedligeholde, starte og stoppe værktøjet korrekt. Sørg for at være fortrolig med betjening og korrekt anvendelse af værktøjet. **(1)**
- Det anbefales kun at udlåne hækkeklipperen til personer, der har erfaring med håndtering af hækkeklippere. Sørg for, at brugsanvisningen altid overdrages sammen med værktøjet.
- Førstegangsbrugere bør indhente grundlæggende vejledninger fra forhandleren for at gøre sig fortrolige med håndteringen af en hækkeklipper.
- Børn og unge under 18 år må ikke betjene hækkeklipperen. Personer over 16 må benytte værktøjet i øvelsesøjemed, men kun under en kvalificeret instruktørs opsyn.
- Anvend hækkeklipperen med største forsigtighed og opmærksomhed.

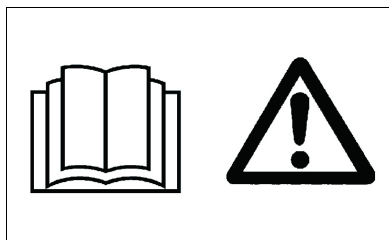

(1)

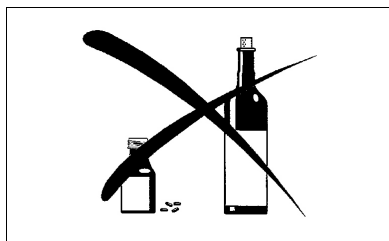

(2)

- Anvend kun hækkeklipperen, hvis du er i sund fysisk forfatning. Udfør alle arbejder roligt og med forsigtighed. Operatøren hæfter over for tredjepart.
- Anvend aldrig hækkeklipperen, hvis du er påvirket af alkohol og/eller medikamenter, eller hvis du føler dig træt eller utilpas. **(2)**
- Anvend kun hækkeklipperen under gode belysnings- og udsynsforhold. Vær på den kolde årstid opmærksom på glatte eller våde områder, f.eks. på tilfrosne eller snedækkede arealer (fare for at glide). Sørg altid for at stå sikkert fast.
- Arbejd aldrig på ustabile eller skrånende ståsteder.
- Betjen aldrig hækkeklipperen stående på en stige.
- Du må aldrig klatre op i træer for at klippe med hækkeklipperen.
- Bevæg dig aldrig baglæns under arbejdet med værktøjet, da dette medfører forøget risiko for at snuble og miste kontrollen.
- Stop altid motoren, inden du rengør eller vedligeholder værktøjet eller udskifter dele på værktøjet.
- Anvend ikke værktøjet, hvis skæreværktøjet er beskadiget eller meget slidt.

Personligt beskyttelsesudstyr

- Bær hensigtsmæssigt og egnet tøj, dvs. tøjet bør sidde tæt til kroppen uden at virke bevægelseshæmmende. Det er ikke tilladt at bære smykker eller løstsiddende tøj, som f.eks. kan komme til at sidde fast i buske eller krat eller i selve værktøjet.
- Under arbejdet med hækkeklipperen skal nedenslående beskyttelsesudstyr/beskyttelsestøj bæres for at forhindre skader på øjne, hænder og fødder, men også for at beskytte operatørens hørelse.
- Bær under arbejdet med hækkeklipperen beskyttelsesbriller eller et visir for at forhindre skader på øjnene. **(3)**
- Bær et egnet høreværn for at forhindre skader på hørelsen (kophøreværn, ørepropper osv.). **(3)**
- Det anbefales på det kraftigste, at operatøren bærer arbejdsoverall. **(4)**
- Specialhandsker i tykt læder er en del af det foreskrevne udstyr og skal under alle omstændigheder bæres under arbejdet med hækkeklipperen. **(4)**
- Bær under arbejdet med hækkeklipperen altid faste sko med skridsikre sål. Sådanne sko beskytter imod personskade og sikrer, at operatøren kan stå fast. **(4)**

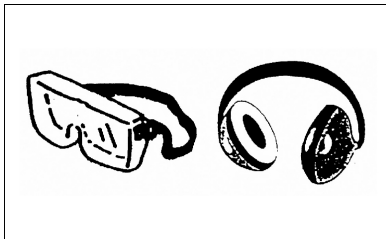
**(3)****(4)**

BETJENING

Sikkerhedsanvisninger vedr. betjening

- Sørg for, at der i et arbejdsområde på 15 m **(5)** ikke opholder sig børn eller andre personer, vær desuden opmærksom på dyr i arbejdsområdet.
- Kontrollér altid, at hækkeklipperen er sikker at bruge, inden den tages i brug.
- Kontrollér, at gashåndtaget fungerer korrekt. Undersøg, om gashåndtaget kan bevæges ensartet og ubesværet. Kontrollér, at låsen til gashåndtaget fungerer korrekt. Sørg for, at grebene er rene og tørre, og kontrollér, at ON/OFF-kontakten fungerer korrekt. Hold grebene frie for olie og brændstof.
- Start kun hækkeklipperen som angivet i brugsanvisningen.

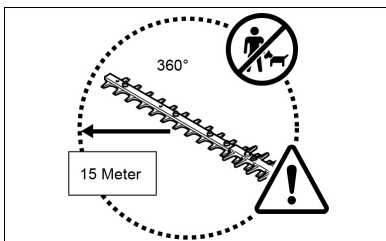
**(5)**

ADVARSEL!

Start aldrig motoren på nogen andre måder **(6)** !

- Anvend udelukkende hækkeklipperen til det formål, den er beregnet til.
- Start kun hækkeklipperens motor, når hækkeklipperen er samlet fuldstændigt. Det er kun tilladt at benytte hækkeklipperen, når alle foreskrevne tilbehørsdele til hækkeklipperens drift er anbragt!

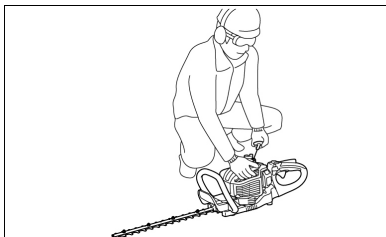
**(6)**

- Inden hækkeklipperen startes, skal du sikre, at sværdet ikke berører nogen genstande, herunder f.eks. grene, sten o. lign.
- Stop motoren omgående, hvis der opstår problemer med motoren.
- Hold under driften hækkeklipperen fast i både det forreste og det bageste greb ved at lægge fingrene omkring grebene. Sørg for, at grebene er rene og fri for fugt, olie og smøremidler.
- Sørg altid for at stå sikkert fast og være i balance.
- Dette værktøj må kun benyttes udendørs.
- Vær altid opmærksom på arbejdsomgivelserne, og vær forberedt på mulige faresituationer, som du på grund af motorens støj udvikling muligvis ikke umiddelbart opfatter.
- Anvend altid hækkeklipperen på en sådan måde, at du ikke indånder udstødningsgasserne. Lad aldrig motoren køre i lukkede rum (fare for kvælning og gasforgiftning). Kulilte er en lugtfri gas. Sørg for, at tilstrækkelig ventilation altid er givet.
- Stop motoren, når du holder pause, og hvis du efterlader hækkeklipperen uden opsyn. Læg hækkeklipperen fra dig på et sikkert sted og i en sikker stilling, hvor der ikke kan forekomme fare for personer eller antændelse af brændbart materiale, og hvor skader på værktøjet er udelukket.
- Læg aldrig en varm hækkeklipper fra dig på tørt græs eller på andre brændbare materialer.
- Hold altid motoren og lyddæmperen fri for skæreffald, blade og overskydende smøremiddel for at forebygge risikoen for brand.
- Motoren må ikke bruges, hvis udstødningslyddæmperen er beskadiget.

- Sluk motoren, inden maskinen transporteres. (7)
- Sluk altid motoren, inden følgende arbejder udføres:
 - Afhjælpning af blokering,
 - udførelse af kontroller, vedligeholdelsesarbejder eller andre arbejder på værktøjet.

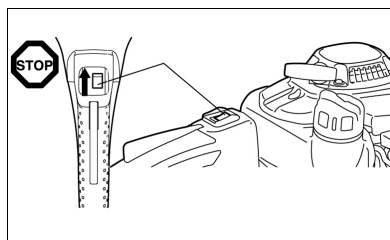

- Hvis hækkeklipperen skal transporteres i et køretøj, skal den anbringes i en sikker position, så det forhindres, at der kan løbe brændstof ud.

- Inden hækkeklipperen transporteres, skal det sikres, at brændstoffranken er helt tom, så det forhindres, at der kan løbe brændstof ud.
- Sæt forud for transport eller opbevaring altid beskyttelsen på sværdet.
- Efterse arbejdsområdet for tråde, snore, glas og andre fremmedlegemer, som kan komme i berøring med sværdet, inden du klipper med hækkeklipperen.
- Elektrisk stød: Vær under alle omstændigheder opmærksom på enhver form for elledninger og elhegn. Kontrollér hele arbejdsområdet for elledninger og elkabler, inden klippearbejdet påbegyndes.
- Undgå enhver form for berøring af sværdet under start af motoren, og mens motoren er i gang.
- Under brugen skal alle beskyttelsesanordninger, der fulgte med til værktøjet, herunder f.eks. af-dækninger, være fastgjort korrekt på værktøjet.
- Fjern sand, sten, søm, tråd osv. fra arbejdsområdet. Fremmedlegemer kan beskadige knivene.
- Inden hækken klippes, skal grene med diametre på 8 mm eller mere skæres over ved hjælp af en grensaks.
- Kontrollér, inden du begynder at klippe, at knivene har nået den fulde arbejds-hastighed.
- Når gasgrebet slippes, går der et øjeblik, før knivene kommer til at stå stille.
- Brug ikke hækkeklipperen med høje tomgangs-omdrejningstal. Hvis tomgangs-omdrejningstallet er indstillet for højt, vil du ikke længere kunne regulere knivenes hastighed ved hjælp af gasgrebet.

- (7)
- ⇒ Pause
 - ⇒ Transport
 - ⇒ Tankning
 - ⇒ Vedligeholdelse

- Hold under klippearbejdet hækkeklipperen på en sådan måde, at sværdet danner en vinkel på 15° til 30° i forhold til klippelinjen.
- Vær særligt opmærksom ved klipning af hække i nærheden af eller ved siden af trådhegn.
- Sørg for, at sværdet ikke kommer i berøring med hårde genstande som f.eks. trådhegn, sten eller jorden. Berøring med sådanne genstande kan føre til, at skæreknive brister, revner eller knækker af.

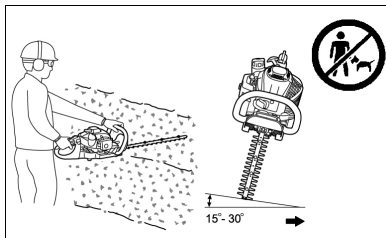

(18)

- Hvis sværdet rammer sten eller andre hårde genstande, skal du omgående slukke motoren og kontrollere sværdet for beskadigelser. Udskift beskadigede knive, inden arbejdet genoptages.
- Hold regelmæssige pauser. solo by AL-KO anbefaler, at der efter 50 minutters klippearbejde holdes en pause på 10 til 20 minutter.
- Forsøg altid at støje mindst muligt og forårsage så få emissioner af skadelige stoffer som muligt under arbejdet med hækkeklipperen. Kontrollér i særdeleshed, at karburatoren er indstillet korrekt, og overhold det foreskrevne blandingsforhold imellem brændstof og olie.
- Forsøg aldrig at fjerne fastsiddende materiale, mens knivene bevæger sig. Sluk værktøjet, læg det fra dig, og fjern først derefter sådant materiale.

Tankning

- Inden du påfylder brændstof, skal du stoppe motoren (7), hold tilstrækkelig afstand til åben ild (8), og undlad at ryge.
- Fyld aldrig brændstof på værktøjet, mens motoren er i gang eller varm.
- Undgå hudkontakt med mineralolieprodukter. Indånd ikke brændstofdampe. Bær altid beskyttelseshandsker ved påfyldning af brændstof. Skift beskyttelsestøj regelmæssigt, og få det rengjort.
- Forebyg forurening af jorden (miljøbeskyttelse) ved at sørge for, at der ikke trænger brændstof eller olie ned i jorden. Tør spildt brændstof væk fra hækkeklipperen omgående. Lad tekstiler, som er blevet brugt til optøring af brændstof, tørre på et sted med god ventilation, inden du bortskaffer sådanne tekstiler. I modsat fald kan der ske spontan selvantændelse.
- Sørg for, at dit tøj ikke kommer i kontakt med brændstof. Hvis der er kommet brændstof på dit tøj, skal du skifte tøj omgående (Fare!).
- Kontrollér regelmæssigt, at dækslet til brændstoftanken sidder ordentligt.
- Skru tankdækslet ordentligt fast. Gå mindst 3 m væk fra optankningsstedet, inden du starter motoren. (9)
- Fyld aldrig brændstof på værktøjet i lukkede rum. Der kan ved gulvet samle sig brændstofdampe og derved ske antændelse eller endda en eksplosion.
- Transportér og opbevar kun brændstoffer i beholdere, der er godkendt til dette formål. Sørg for, at børn ikke kan få adgang til opbevaret brændstof.
- Rengør området omkring tankdækslet omhyggeligt, så der ikke kan komme snavs i brændstoftanken.
- Skru dækslet af, og fyld tanken op med brændstof. Benyt en tragt med en egnet filterindsats til at filtrere brændstoffet.
- Skru tankdækslet fast igen pr. håndkraft.
- Rengør området omkring skruedækslet og tanken efter påfyldning af brændstof.
- Optør altid spildt brændstof (brandfare!).

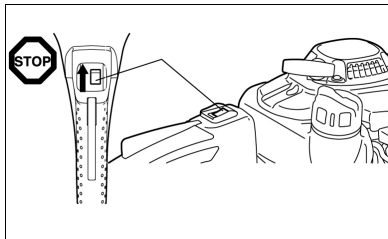

(7)

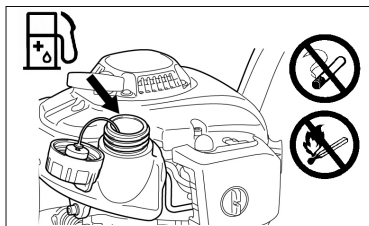

(8)

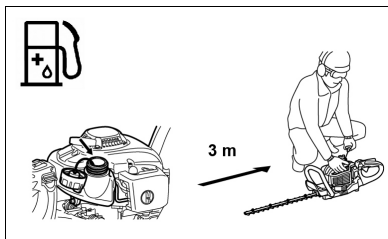

(9)



(13)

Brændstof-/olieblanding

Hækkeklipperen drives af en totaktsmotor med høj ydeevne.

Denne motor arbejder med en blanding af brændstof og totaktsolie. Motoren er konstrueret til blyfri normalbenzin med et oktantal på ROZ 91. Hvis sådant brændstof ikke er til rådighed, kan der benyttes brændstof med et højere oktantal. Motoren beskadiges ikke derved, men driftsegenskaberne kan blive forringet.

Lignende problemer opstår ved anvendelse af blyholdigt brændstof. Der bør af hensyn til optimal motordrift og til din sundhed og miljøet udelukkende benyttes blyfri benzin!

Motoren smøres af en totaktsolie, der tilsættes brændstoffet. Motoren er konstrueret til drift med solo by AL-KO totaktsolie i et blandingsforhold på 40:1 (miljøbeskyttelse). Det magre blandingsforhold betyder, at der opnås minimale emissioner af skadelige stoffer, samtidig med at der opnås lang levetid og pålidelig drift. Blandingsforholdet på 40:1 (solo by AL-KO-totaktsolie) skal ubetinget overholdes, da det ellers ikke er muligt at garantere hækkeklipperens driftssikkerhed.

Det korrekte blandingsforhold:

Karburatorbrændstof:

- Foreskrevet totaktsolie = 40 : 1 eller
- Totaktsolie fra andre producenter = 25 : 1 anbefalet

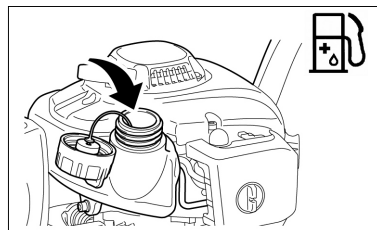

(11)

	+	
40:1		40:1 25:1
1.000 cm ³ (1 l) 5.000 cm ³ (5 l) 10.000 cm ³ (10 l)		25 cm ³ 40 cm ³ 125 cm ³ 200 cm ³ 250 cm ³ 400 cm ³

(12)



- Forbered blandingen ved at blande al olien med halvdelen af den nødvendige brændstoffmængde i en godkendt beholder, der opfylder eller overgår alle forskrifter i lokalt gældende bestemmelser. Tilføj derefter resten af brændstoffet.
- Bland blandingen omhyggeligt, inden du hælder den i tanken på hækkeklipperen.
- Påfyld ikke mere motorolie end anført, da større mængder vil forstyrre driften. Større oliemængder forårsager flere forbrændingsrester, miljøet belastes, og udstødningskanalen og lyddæmperen bliver stoppet til. Derudover stiger brændstofforbruget, og ydeevnen reduceres.

Håndtering af mineralolieprodukter

Håndtering af brændstoffer kræver største forsigtighed. Brændstoffer kan indeholde opløsningsmiddel-lignende stoffer. Fyld kun brændstof på værktøjet udendørs på et sted med god ventilation. Indånd ikke brændstoffdampe, og undgå enhver form for hudkontakt med brændstoffer og olie.

Hvis huden i længere tid udsættes for gentagen kontakt med sådanne stoffer, tørrer huden ud.

Dette kan medføre en lang række forskellige hudsygdomme. Derudover foreligger der rapporter om allergiske reaktioner.

Hvis olie, brændstof og lignende kommer i øjnene, kan der opstå øjenirritation.

Hvis olie, brændstof og lignende kommer i øjnene, skal der omgående skylles med rent vand. I tilfælde af vedvarende øjenirritation skal der omgående søges læge!

Indstilling af vinklen på det bageste greb

Det bageste greb kan drejes og fastlåses op til 90° mod venstre hhv. højre.

Sådan tilpasses vinklen:

- 1 Træk i oplåsningshåndtaget **(19A)** for at frigøre låsen til grebet.
- 2 Drej grebet til den ønskede vinkel fra 0° til 90°.
- 3 Sørg for, at oplåsningshåndtaget **(19A)** vender tilbage til den oprindelige position, og at låsen til grebet er i indgreb.

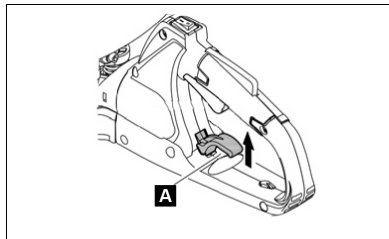

(19)



NB!

Betjen ikke gashåndtaget, når låsen til grebet er låst op. Lås aldrig låsen til grebet op under klippearbejdet.

Start af værktøjet

- Gå mindst 3 m væk fra stedet, hvor værktøjet blev tanket op.
- Læg hækkeklipperen på et rent underlag.
- Sørg for, at sværdet ikke kommer i kontakt med jorden eller andre genstande.



Koldstart:

Når motoren er kold eller har været slukket i mere end 5 minutter og efter påfyldning af brændstof.

- 2 Tryk gentagne gange (7 til 10 gange) let på startpumpen **(15B)**, indtil der trænger brændstof frem til startpumpen.

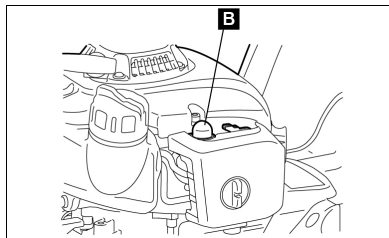

(15)

- 3 Stil choker-håndtaget **(16C)** i positionen .

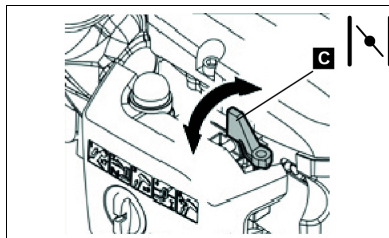

(16)

- 4 Hold værktøjet nedad med et fast greb, så du ikke mister kontrollen, når du starter motoren ved hjælp af startsnoren. Tilrådgivning af disse anvisninger kan medføre fald eller kontakt med sværdet og deraf følgende alvorlig personskade, tingsskade og/eller beskadigelser af værktøjet.
- 5 Træk langsomt startgrebet 10 til 15 cm ud, indtil der mærkes modstand.
- 6 Træk kraftfuldt i startgrebet. I den forbindelse mærkes modstand, og motoren startes.
- 7 Lad motoren køre i et minuts tid med et passende omdrejningstal, inden du giver fuld gas.

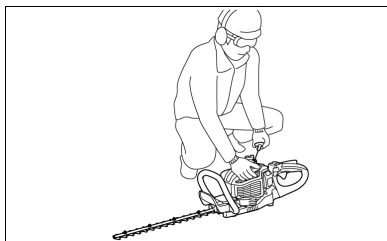

(6)

Standingsning af værktøjet

- 1 Slip gashåndtaget helt.
- 2 Stil ON/OFF-tasten på "O" (SLUKKET). Motoren taber omdrejninger og går ud.

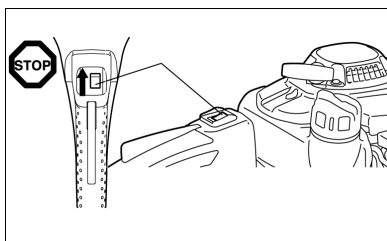

(7)

VEDLIGEHOLDELSE OG SERVICE

Vedligeholdelsesanvisninger

- Tag hensyn til miljøet og til dine naboer. Forsøg altid at støj mindst muligt og forårsage så få emissioner af skadelige stoffer som muligt under arbejdet med hækkeklipperen. Kontrollér frem for alt, om karburatoren er indstillet korrekt.
- Rengør hækkeklipperen regelmæssigt, og kontrollér, at samtlige skruer og møtrikker er spændt fast.
- Vedligehold eller opbevar aldrig hækkeklipperen i nærheden af åben ild eller hvor der kan forekomme gnister eller lignende. Brandfare!

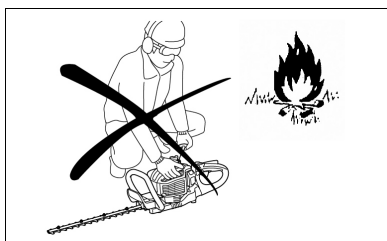

(10)

- Sluk motoren, og træk tændrørstikket af tændrøret, inden du rengør/udskifter/skærper sværdet eller udfører andre vedligeholdelsesarbejder.
- Opbevar hækkeklipperen på et sted med god ventilation. Opbevaringsstedet skal være tilstrækkeligt højt eller aflåseligt, så det forhindres at børn kan komme i kontakt med hækkeklipperen.
- Udfør kun reparationsarbejder på værktøjet, hvis du har de nødvendige kvalifikationer dertil.
- Beskadigede skæreværktøjer må aldrig rettes ud eller svejses.
- Kontrollér regelmæssigt sværdet for skader med motoren slukket.
- Sørg for, at skæreværktøjer altid er skærpet korrekt.
- Knivene er skarpe; bær derfor altid beskyttelseshandsker ved håndtering af knivene og ved skærpning af knivene.



NB!

Overhold samtlige arbejdssikkerheds- og myndighedsbestemmelser samt forsikrings-selskabers anbefalede forholdsregler til forebyggelse af uheld!
Foretag aldrig tekniske forandringer på hækkeklipperen, da sådanne forandringer bringer din sikkerhed i fare!

Brugeren må kun udføre de vedligeholdelses- og reparationsarbejder, der er beskrevet i denne brugsanvisning. Alle andre arbejder skal udføres af autoriseret vedligeholdelsespersonale.

Anvend udelukkende originale reservedele og originale tilbehørsdele, der er bestilt hos servicecentre, som solo by AL-KO har autoriseret.

Anvendelse af tilbehørsdele og værktøjer uden godkendelse fører til forøget fare for uheld og persons-kade. For person- og/eller tingsskade, som er forårsaget af anvendelse af reserve- og/eller tilbehørsdele uden godkendelse, påtager solo by AL-KO sig ingen form for hæftelse.

Skærning af knivene

Når skærene er afrundede og ikke længere skærer effektivt, skal de i illustrationen skraverede dele af skærene slibes **(20-3)**. Slib ikke på kontaktfladerne (glidefladerne) imellem øverste og nederste skær.

(20-1) Plansliber

(20-2) Skærtværsnit

- Sluk motoren, træk tændrørsticket af, og sørg for, at sværdet og knivene er sikret, inden du sliber skærene.
- Bær handsker, beskyttelsesbriller osv.
- Slib ikke for meget materiale af. Derved fjernes de hærdede lag, og knivene bliver relativt hurtigt sløve under brugen.

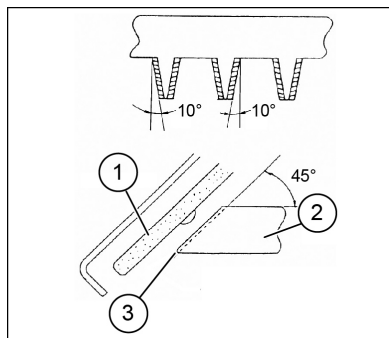

(20)

Efterstilling af afstanden mellem øverste og nederste knive

De øverste/nederste skær slides. Hvis det ikke lykkes at udføre rene snit, selv om knivene er tilstrækkeligt skarpe, skal du indstille afstanden mellem knivene på følgende måde:

- 1 Løsn skruerne, så sværdet kan tages af værktøjet.
- 2 Løsn ved hjælp af en ring- eller gaffelnøgle møtrikken **(21-1)**.
- 3 Efterspænd ved hjælp af en Torx-nøgle holdeskruen **(21-2)** let, til der mærkes modstand, og løs derefter holdeskruen igen en kvart omdrejning.

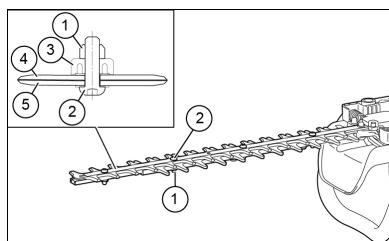

(21)

- 4 Hold holdeskruen **(21-2)** fast, og spænd møtrikken **(21-1)** .
- 5 Påfør lidt olie på knivenes kontaktflader.
- 6 Start motoren, og lad motoren køre et minut, hvor du skiftevis giver gas og ikke giver gas.
- 7 Mål den tid, som det tager skærene at komme til stilstand, efter at gashåndtaget er sluppet. Hvis dette tager to sekunder eller mere, skal du stoppe motoren og gentage trinnene 2 til 7.
- 8 Stop motoren, og berør knivoverfladen. Hvis knivene ikke er for varme, til at du kan røre ved dem, er indstillingen i orden. Hvis knivene er for varme, til at du kan røre ved dem, skal du løsne holdeskruen **(2)** en smule og gentage trinnene 6 til 8.
- 9 Fastgør igen sværdet på værktøjet ved hjælp af skrueerne.



Stop motoren, og sørg for, at skæreknivene er standset fuldstændigt, inden du foretager indstillinger.

I knivene er der i nærheden af skruen **(21-2)** indarbejdet slidser. Hvis disse slidser er stoppet til med støv, skal de rengøres.

Kontrol og indstilling af tomgangsomdrejningstallet

Når motoren kører i tomgang, skal skæreknivene stå stille.

- Tomgangsomdrejningstallet skal være indstillet på 3.100 min⁻¹ (o/min).
- Indstil tomgangsomdrejningstallet ved hjælp af tomgangsskruen (når motoren kører i tomgang, skal skæreknivene stå stille).
 - Hvis knivene bevæger sig i tomgang, skal du dreje tomgangsskruen imod urets retning for at reducere tomgangsomdrejningstallet.
 - Hvis motoren går i stå i tomgang, skal du dreje tomgangsskruen i urets retning for at forøge tomgangsomdrejningstallet.

Hvis skærebladene fortsat bevæger sig i tomgang, efter at tomgangsomdrejningstallet er indstillet, skal du henvende dig til dit autoriserede servicecenter.

- Koblingen skal tidligst koble til ved 4.000 min⁻¹ (o/min).
- Kontrollér, at ON/OFF-kontakten, oplåsningshåndtaget til grebet og gashåndtaget fungerer efter hensigten.

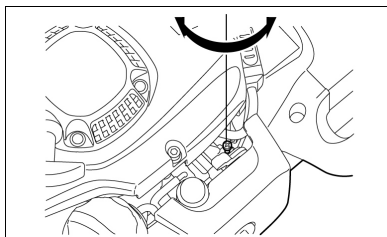

(22)

Rengøring af luftfilteret



FARE!

Åben ild er strengt forbudt!

Kontrollér og rengør luftfilteret dagligt hhv. senest efter 15 driftstimer.

- Drej choker-håndtaget helt i, og hold karburatoren fri for støv og snavs.
- Løsn holdeskruen **(23-1)**.
- Tag luftfilteret ud ved at trække luftfilterdækslet på dets bagside fremad.
- Hvis indsatsen (svamp) **(23-2)** er tilsmudset med olie, skal du trykke indsatsen ud med kraft.

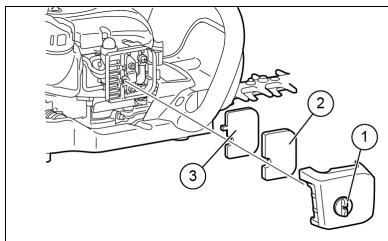

(23)

- Ved stærk tilsmudsning:
 - Tag indsatsen (svampen) **(23-2)** ud, og dyp den i varmt vand eller i vand med fortyndet, neutralt rengøringsmiddel, og lad derefter indsatsen tørre fuldstændigt.
 - Rengør indsatsen (filten) **(23-3)** med benzin, og lad indsatsen tørre grundigt.
- Sørg for, at indsatserne er helt tørre, inden luftfilteret sættes på plads igen. Hvis indsatserne ikke er tilstrækkeligt tørre, kan der opstå vanskeligheder ved start af motoren.
- Aftør olie, der måtte sidde omkring luftfilteret, ved hjælp af en klud.
- Sæt umiddelbart efter rengøringen luftfilterdækslet på plads igen, og sørg for at sikre dækslet med holdeskruen **(23-1)**.



Vigtige punkter ved håndtering af luftfilterindsatserne

- Rengør indsatserne flere gange om dagen, hvis der sætter sig store mængders støv på udstyret.
- Hvis driften fortsættes med olietilsmudsede indsatser, kan der trænge olie ud af luftfilteret, hvilket kan føre til forurening med olie.

Kontrol af tændrøret

Kontrollér og rengør tændrøret senest efter 50 driftstimer.

- Benyt til udskruining og iskruning af tændrøret udelukkende den medfølgende universalskruenøgle.
- Afstanden imellem de to elektroder på tændrøret skal være 0,7 til 0,8 mm. Hvis afstanden er for lille eller for stor, skal du korrigere afstanden. Hvis tændrøret er tilsodet eller tilsmudset, skal du rengøre tændrøret omhyggeligt eller sætte et nyt tændrør i. Benyt udelukkende udskiftnings-tændrør af præcis samme type.

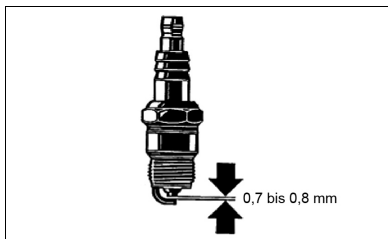

(25)

Smøring

Tryk for hver 50 driftstimer smørefedt ind i smøreniplen (26-1).



- Overhold ubetinget de foreskrevne smørein-tervaller og smørefedtmængder.
- I modsat fald kan der ske skader på værktøjet som følge af manglende smøring.

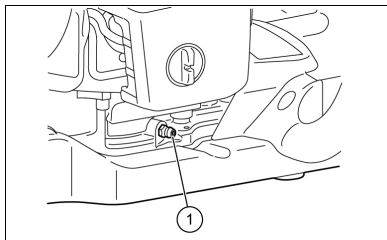

(26)

Rengøring af brændstoffilteret (Sugehovedet i brændstoftanken)



ADVARSEL!
Åben ild er strengt forbudt!

Kontrollér og rengør brændstoffilteret en gang om måneden hhv. senest efter 50 driftstimer.

- Brændstoffet, som karburatoren skal bruge, filtreres igennem finfilteret (27-1) i sugehovedet.
- Efterse finfilteret regelmæssigt.

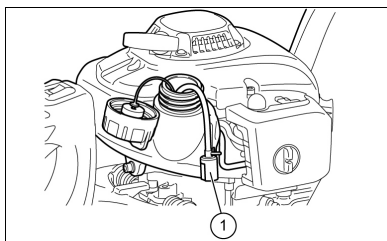

(27)

- Kontrol af filfilteret (27-1) udføres ved at åbne tankdækslet og ved hjælp af en trådkrog trække sugehovedet igennem tankåbningen. Hvis finfilteret (27-1) er blevet hårdt, snavset eller tilstoppet, skal du udskifte filfilteret (27-1) med et nyt.
- Udskift finfilteret (27-1) mindst hver 3. måned, så tilførsel af tilstrækkelige mængder brændstof til karburatoren er givet. En for ringe tilførsel af brændstof fører til motorstartvanskeligheder og forringelse af det maksimale motoromdrejningstal.

Udskiftning af brændstofledningen



ADVARSEL!
Åben ild er strengt forbudt!

Kontrollér og rengør brændstofledningen (28-1) dagligt hhv. senest efter 10 driftstimer.

- Udskift brændstofledningen (28-1) efter 200 driftstimer eller mindst en gang om året uafhængigt af driftsvarigheden. I modsat fald kan der opstå brand som følge af udløbende brændstof.
- Hvis du bemærker udløbende brændstof, skal du udskifte brændstofledningen (28-1) omgående.

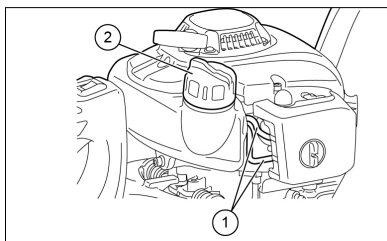

(28)

Udskiftning af tankdækslet

- Hvis tankdækslet **(28-2)** har revner eller skader, skal dækslet udskiftes.
- Tankdækslet vil med tiden udvikle slitagespor. Udskift tankdækslet hvert andet eller tredje år.

Hvis der skal udføres vedligeholdelsesarbejder og foretages indstillinger, der ikke er beskrevet i denne brugsanvisning, skal du henvende dig til dit autoriserede solo by AL-KO servicecenter.

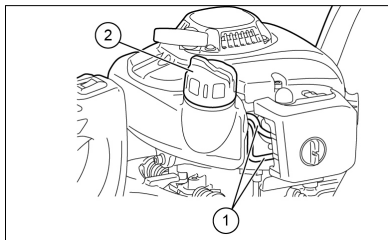

(28)

Daglige inspektioner og vedligeholdelsesarbejder

Gennemfør følgende vedligeholdelsesarbejder regelmæssigt for at opnå en lang levetid på værktøjet og forhindre beskadigelse af værktøjet.

Forud for anvendelsen:

- Kontrollér værktøjet for løse skruer og manglende dele. Vær særligt opmærksom på, om skruerne i skæreknivene er spændt ordentligt fast.
- Kontrollér, at køleluftgennemgangene og cylinderlamellerne ikke er tilstoppet. Rengør disse efter behov.
- Rengør og kontrollér brændstoftanken for utætheder og fremmedlegemer i selve tanken.

Efter anvendelsen:

- Rengør hækkeklipperen udvendigt, og kontrollér hækkeklipperen for beskadigelser.
- Rengør luftfilteret. Hvis der arbejdes under meget støvede forhold, skal filteret rengøres flere gange om dagen.
- Kontrollér skæreknivene for beskadigelser, og sørg for, at knivene er monteret korrekt.

Vedligeholdelsesplan

Hver gang der er påfyldt brændstof	– Gashåndtag	■ Kontrol af korrekt funktion
	– ON/OFF-kontakt	■ Kontrol af korrekt funktion
Før hver anvendelse	– Motor	■ Visuel kontrol for beskadigelser og af fast montering
	– Skruer og møtrikker	■ Kontrol af generel tilstand og sikkerhed
	– Luftfilter	■ Rengøring
	– Køleluftkanal	■ Rengøring
	– Skæreværktøj	■ Kontrol for beskadigelser og af skarphed
	– Tomgangsomdrejningstal	■ Kontrol (skæreværktøjet må ikke bevæge sig)
	– Brændstoftank	■ Kontrol og rengøring
Hver 50 timer	– Gearkassehus	■ Smøring
	– Tændrør	■ Kontrol og om nødvendigt udskiftning
Årligt	– Brændstofledning	■ Udskiftning
Hvert andet år	– Tankdæksel	■ Udskiftning
Forud for længerevarende opbevaring	– Brændstoftank	■ Tømning og rengøring
	– Karburator	■ Motordrift, indtil brændstoffet er brugt helt op
	– Sugehoved	■ Udskiftning

HJÆLP VED FEJL

Problem	System	lagttagelse	Årsag
Motoren starter ikke eller kun vanskeligt	Tændingsystem	Tændingsgnist til stede	Fejl i brændstofforsyningen eller kompressionssystemet, mekanisk defekt
		Ingen tændingsgnist	ON/OFF-kontakt aktiveret, fejl eller kortslutning i ledningerne, tændrør eller tændrørsstik defekt, tændingsmodul defekt
	Brændstoffilførsel	Brændstoftank fyldt	Choker ikke i korrekt position, karburator defekt, sugenhoved (brændstoffilter) snavset, brændstofledning bøjet eller afbrudt
	Kompression	Indvendigt i motoren	Cylinderfodpakning defekt, krumtapakselpakninger beskadiget, cylinder eller stempele ringe defekte
		Udvendigt på motoren	Tændrørstætning ikke i orden
	Mekanisk fejl	Starteren går ikke i indgreb	Knækket starterfjeder, knækkede dele indvendigt i motoren
Varmstartproblemer		Tank fyldt, tændingsgnist til stede	Karburator snavset
Motoren starter, men går ud igen med det samme	Brændstoffilførsel	Tank fyldt	Tomgangsomedrejningstal ikke indstillet korrekt, sugenhoved eller karburator snavset
			Problem med udluftningsåbningen i brændstoftanken, brændstoffilførselsledning afbrudt, kabel eller ON/OFF-kontakt defekt

Problem	System	lagttagelse	Arsag
Utilstrækkelig effekt	Flere systemer er muligvis berørt samtidig	Motor i tomgang	Luffilter tilsmudset, karburator snavset, lyddæmper tilstoppet, udstødningskanal i cylinder tilstoppet

OPBEVARING

- Hvis du vil opbevare værktøjet i længere tid, skal du som forklaret i det følgende tømme tanken og karburatoren helt for brændstof: Tøm brændstoftanken fuldstændigt.
- Skru tændrøret ud, og hæld nogle dråber olie ned i tændrørsåbningen. Træk derefter langsomt i starternsoren, så hele cylinderens inderside bliver dækket med en oliefilm, og skru tændrøret i igen.

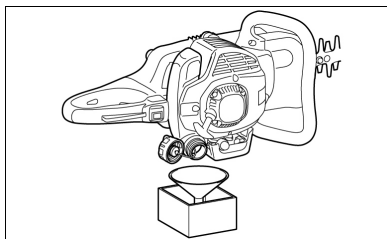

(29)

- Fjern støv og snavs fra skæreknivene og fra værktøjets yderside, aftør knivene og værktøjet med en olievædet klud, og opbevar værktøjet på et sted, der er så tørt som muligt.

FØRSTEHJÆLP

Sørg for, at der i tilfælde af uheld, altid er adgang til en korrekt udstyret førstehjælpskasse iht. DIN 13164 i nærheden af arbejdsstedet.

Suppler uden unødigt ophold de dele af førstehjælpskassens indhold, der er blevet fjernet fra den.

Sørg for at videregive disse oplysninger, hvis du har brug for hjælp:

- Hvor er uheldet sket
- Hvad er der sket
- Antal tilskadedekomne personer
- Skadernes alvor - Dit navn

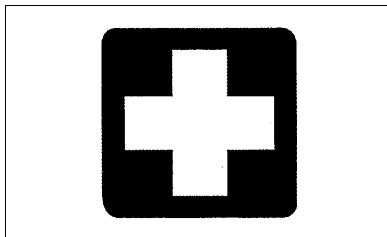

EF-OVERENSSTEMMELSESERKLÆRING

Herved erklærer vi, at dette produkt i den udførelse, vi har sendt det på markedet i, opfylder kravene i de harmoniserede EU-direktiver, EU-sikkerhedsstandarderne og de produktspecifikke standarder.

Produkt

Benzindrevet hækkklipper

Producent

AL-KO Geräte GmbH
Ichenhauser Str. 14
89359 Kötz
DEUTSCHLAND

Ansvarlig

Andreas Hedrich
Ichenhauser Str. 14
89359 Kötz
DEUTSCHLAND

Serienummer

G2442445

EU-direktiver

2006/42/EG
2000/14/EG
2014/30/EU

Harmoniserede standarder

EN ISO 10517
EN ISO 14982
EN ISO 22867
EN ISO 22868

Type

163-55
163-70

Lydtrykniveau

målt/garanteret
163-55
104,3 dB(A) / 107 dB(A)
163-70
104,3 dB(A) / 107 dB(A)

Overensstemmelsevurdering

2000/14/EG
Bilag V

Kötz, 2016-08-26



Managing Director

ÖVERSÄTTNING AV ORIGINAL- BRUKSANVISNING

Innehållsförteckning

Avsedd användning.....	190
Symboler på verktyget.....	191
Produktöversikt.....	192
Säkerhetsinstruktioner.....	194
Användning.....	195
Underhåll och skötsel.....	201
Felavhjälpning.....	207
Förvaring.....	208
Första hjälpen.....	208

Tack för att du valde solo by AL-KO häcksax. Det gläder oss att kunna erbjuda solo by AL-KO häcksax, en produkt som är resultatet av ett omfattande utvecklingsprogram och mångåriga kunskaper och erfarenheter.

Häcksaxarna 163-55 och 163-70 representerar en kombination av överlägsen, modern teknik och ergonomisk design. De kännetecknas av låg vikt och kompakt utförande och kan användas som professionella verktyg med brett användningsområde.

Läs noggrant igenom denna broschyr som innehåller detaljerad information om verktygets utomordentliga prestanda. Försäkra dig om att du har tagit del och förstått innehållet i denna broschyr och följ angivna råd och anvisningar. Detta gör att du på ett säkert sätt kan hantera verktyget och får bästa möjliga resultat med din solo by AL-KO häcksax.



VARNING!

För att undvika RISKEN för skador, måste användaren noggrant läsa igenom denna bruksanvisning före användande. Tillverkaren förbehåller sig rätten att utan föregående meddelande göra ändringar i tekniska data.

De tekniska data kan avvika i enskilda länder. Om häcksaxen överlätes till en annan person ska denna bruksanvisning medfölja.

AVSEDD ANVÄNDNING

Häcksaxen är uteslutande avsedd för trimning och beskärning av buskar och häckar; annan användning är inte tillåtet. Använd aldrig häcksaxen för andra ändamål.

SYMBOLER PÅ VERKTYGET

Symbol

Innan du läser den här bruksanvisningen bör du lära dig innebörden av följande symboler:

	VARNING/FARA		Bränsle- och oljeblandning
	Läs, förstå och följ bruksanvisningen		Manuell motorstart
	Förbjudet		Nödstopp
	Rökning förbjuden!		Första hjälpen
	Förbjudet att handskas med öppen eld!		Återvinning
	Bär skyddshandskar!		TILL / START
	Vare sig djur eller människor får uppehålla sig i arbetsområdet!		FRÅN / STOPP
	Använd alltid skyddsglasögon och hörselskydd!		CE-märkning

PRODUKTÖVERSIKT

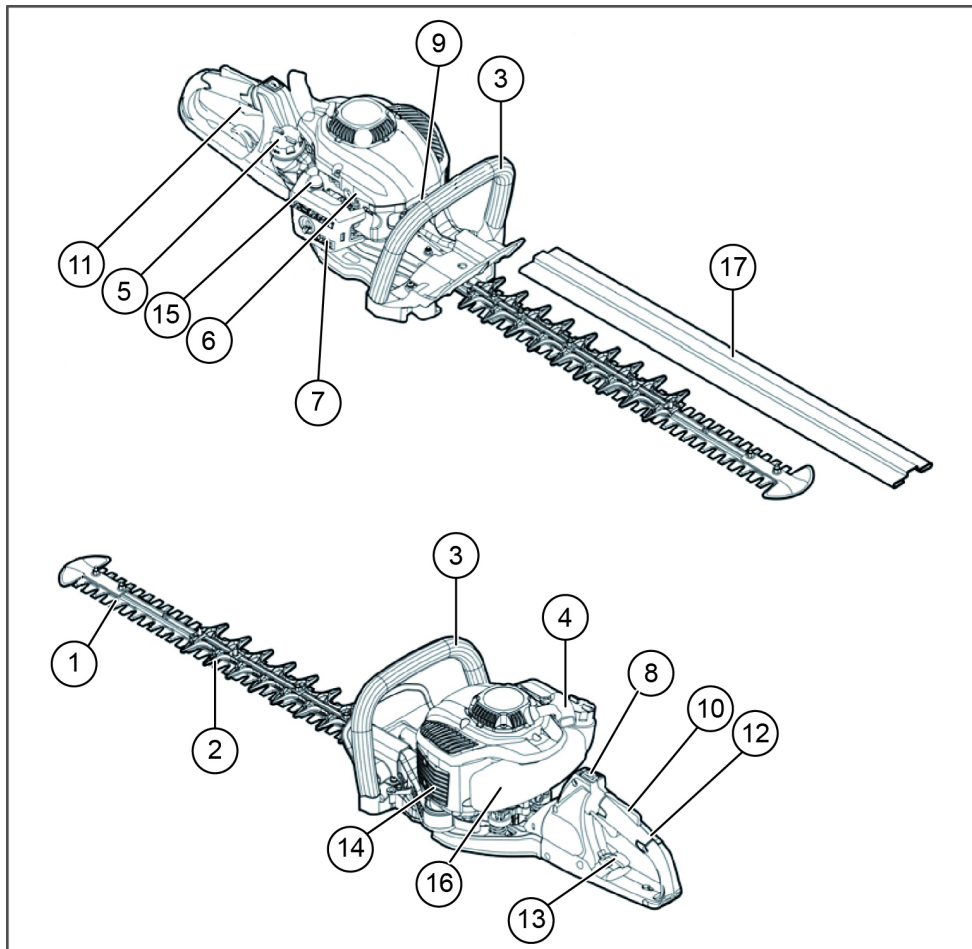

	BETECKNING AV KOMPONENTER	BETECKNING AV KOMPONENTER	BETECKNING AV KOMPONENTER
1	Skärknivar	7	Förgasare (ej på bild)
2	Stillastående svärd	8	Strömbrytare (TILL/FRÅN)
3	Främre handtag	9	Tändstift
4	Linstart	10	Upplåsningsspak
5	Lock, bränsletank	11	Gasreglage
6	Chokereglage	12	Bakre handtag
		13	Upplåsningsspak bakre handtag
		14	Ljuddämpare
		15	Primer
		16	Bränsletank
		17	Svärdskydd

TEKNISKA DATA

Modell		163-55 Art.-nr: 127325	163-70 Art.-nr: 127326
Mått (lxbxh) [mm]		1140 x 500 x 240	1220 x 500 x 240
Vikt [kg]		5,2	5,4
Volym (bränsletank) [l]		0,4	0,4
Slagvolym [cm ³]		22,2	22,2
Maximal motoreffekt [kW]		0,68	0,68
Klipplängd [mm]		550	700
Tomgångsvarvtal [min ⁻¹]		3100 ± 400	3100 ± 400
Varvtal för kopplingsingrepp [min ⁻¹]		4500	4500
Tändstift		CDK CMR6A; TORCH CMR6A; NGK CMR6A; NHSP LD AL6RC	CDK CMR6A; TORCH CMR6A; NGK CMR6A; NHSP LD AL6RC
Förgasartyp		Walbro WYC35	Walbro WYC35
Ljudtrycksnivå LpA [dB(A)] EN ISO 10517		95 K = 3	94,2 K = 3
Ljudstyrka LWA [dB(A)] EN ISO 10517		107 K = 3	104,3 K = 3
Vibrationer	främre handtag [m/s ²]	2,12	2,12
	bakre handtag [m/s ²]	2,91	2,91

SÄKERHETSINSTRUKTIONER

Allmänna säkerhetsföreskrifter

- **DETTA VERKTYG KAN FÖRORSAKA ALLVARLIG SKADA!** Läs noggrant igenom alla anvisningar så att du kan hantera, förbereda, sköta och serva samt starta och stanna verktyget på rätt sätt. Lär dig att hantera och använda verktyget på ett korrekt sätt. **(1)**
- Vi rekommenderar att endast låna ut häcksaxen till personer som har erfarenhet av att hantera häcksaxar. Överlämna alltid verktyget tillsammans bruksanvisningen.
- Förstagångsanvändare bör be återförsäljaren om grundläggande instruktioner för att bekanta sig med häcksaxen.
- Barn och ungdomar under 18 år får inte använda häcksaxen. Personer som är äldre än 16 år får använda verktyget i övnings syfte, men endast under överinseende av en kvalificerad person.
- Använd häcksaxen med största omsorg och uppmärksamhet.

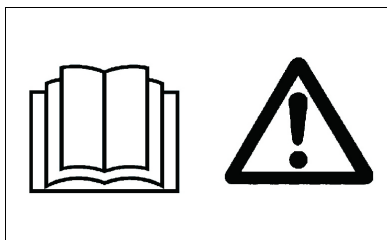

(1)

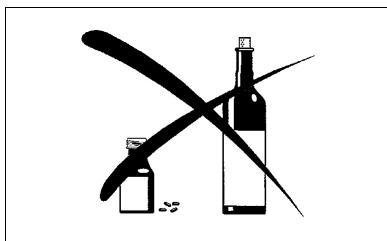

(2)

- Använd endast häcksaxen när du är vid god fysisk hälsa. Utför allt arbete med största lugn och försiktighet. Användaren är ansvarig gentemot tredje part.
- Använd aldrig häcksaxen om du är påverkad av alkohol och/eller droger, eller om du känner dig trött eller sjuk. **(2)**
- Använd häcksaxen endast under goda ljus- och siktförhållanden. Var under den kalla årstiden särskilt försiktig på hala eller våta områden, till exempel på isiga eller snötäckta underlag (halkrisk). Se alltid till att du står stadigt.
- Arbeta aldrig på ostabila eller sluttande underlag.
- Använd inte häcksaxen när du står på en stege.
- Klättra aldrig i träd när du klipper med häcksaxen.
- Förflytta dig aldrig bakåt när du arbetar med verktyget. Detta kan göra att du snubblar eller förlorar kontrollen.
- Stanna alltid motorn innan du rengör och utför underhåll på verktyget eller innan du byter delar.
- Använd inte verktyget om knivarna är skadade eller mycket slitna.

Personlig skyddsutrustning

- Bär lämpliga och ändamålsenliga kläder, det vill säga kläder som sitter nära kroppen och inte hindrar rörelser. Bär inte smycken eller löst sittande kläder som kan fastna i buskar, undervegetation eller i själva verktyget.
- För att undvika skador på ögon, händer och fötter, men också för att skydda användarens hörsel ska nedan angivna skyddsutrustning/skyddskläder användas vid arbete med häcksaxen.
- Bär alltid skyddsglasögon eller visir för att förhindra ögonskador när du arbetar med häcksaxen. **(3)**
- Använd lämpligt hörselskydd för att förhindra hörselskador (hörselskydd, öronproppar, etc.). **(3)**
- Vi rekommenderar starkt att användaren bär en arbetsoverall. **(4)**
- Specialhandskar av tjockt läder är en del av den föreskrivna utrustningen och måste bäras under arbetet med häcksaxen. **(4)**
- Använd alltid stabila skor med halkfri sula när du arbetar med häcksaxen. Sådana skor skyddar mot skador och gör att du står stabilt. **(4)**

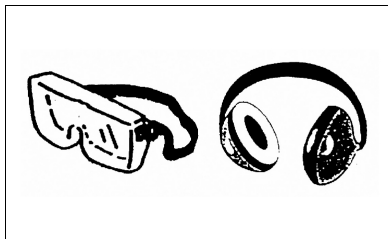

(3)



(4)

ANVÄNDNING

Säkerhetsanvisningar för manövrering

- Se till att det i ett arbetsområde på 15 m **(5)** inte befinner sig barn eller andra personer, och inte heller några djur.
- Kontrollera häcksaxens driftsäkerhet före varje användning.
- Kontrollera att gasreglaget fungerar felfritt. Kontrollera att gasreglaget rör sig jämnt och inte kärvar. Kontrollera att spärren till gasreglaget fungerar felfritt. Se till att handtagen är rena och torra, och kontrollera att strömbrytaren fungerar korrekt. Håll handtagen fria från olja och bränsle.
- Starta häcksaxen endast på det sätt som anges i bruksanvisningen.

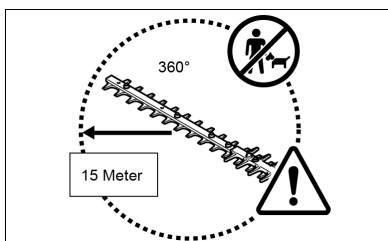

(5)



WARNING!

Starta inte motorn på något annat sätt **(6)** !

- Använd häcksaxen enbart till det den är avsedd till.
- Starta motorn först när häcksaxen är komplett monterad. Det är endast tillåtet att använda häcksaxen när samtliga föreskrivna tillbehör är monterade på häcksaxen!

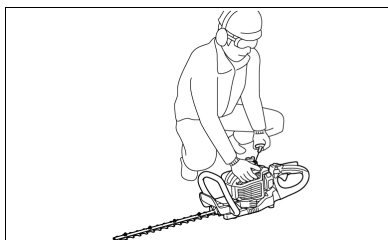

(6)

- Kontrollera innan du startar häcksaxen att inte svärdet kommer i kontakt med något föremål som grenar, stenar etc.
 - Stanna motorn omedelbart om motorproblem uppstår.
 - Håll häcksaxen under drift, både i det främre och det bakre handtaget, stadigt med båda fingrarna runt handtagen. Se till att handtagen är rena och fria från fukt, olja och smörjmedel.
 - Se alltid till att du står stadigt och har balansen.
 - Detta verktyg får endast användas utomhus.
 - Var alltid uppmärksam på området runt arbetsplatsen och var beredd på eventuella farliga situationer, som du kan missa på grund av bullret från motorn.
 - Använd alltid häcksaxen så att du inte andas in avgaserna. Kör aldrig motorn i slutna utrymmen (risk för kvävning och gasförgiftning). Koloxid är en luktfri gas. Se till att det alltid finns tillräckligt med ventilation.
 - Stäng av motorn när du tar en paus, eller om du lämnar häcksaxen utan uppsikt. Lägg häcksaxen på en säker plats där den är utom fara för personer, inte kan antända brännbart material och där inga skador kan ske på själva verktyget.
 - Lägg aldrig den varma häcksaxen på torr gräs eller på andra brännbara material.
 - Håll alltid motorn och ljuddämparen fria från klipprester, löv och överflödigt smörjmedel för att undvika risk för brand.
 - Kör aldrig motorn med en skadad ljuddämpare.
- Stanna motorn före transport. **(7)**
 - Stanna motorn före följande aktiviteter:
 - lossa en blockering,
 - kontroller, underhållsarbete eller annat arbete på verktyget.
 - Placera häcksaxen under transport i ett motorfordon på en säker plats så att inget bränsle kan läcka ut.
 - För att undvika läckage se till att häcksaxens bränsletank är helt tömd före transport.
 - Sätt alltid på svärdskyddet före transport eller förvaring.
 - Se innan du börjar klippa med häcksaxen till att det inom arbetsområdet inte finns några trådar, sladdar, glas och andra främmande föremål som svärdet komma i kontakt med.
 - Elchock: Var uppmärksam på alla typer av elledningar och elstängsel. Kontrollera hela arbetsområdet innan du börjar klippa så att det inte finns några elektriska ledningar.
 - Undvik vid start av motorn och under klippning all typ av beröring med svärdet.
 - Under drift måste alla samtliga skyddsanordningar som medföljer verktyget, t.ex. kåpor, sitta fast korrekt på verktyget.
 - Avlägsna sand, stenar, spikar, trådar etc. från arbetsområdet. Främmande föremål kan skada knivarna.
 - Skär av grenar som är tjockare än 8 mm med en grensax innan du börjar klippa häcken.
 - Försäkra dig innan du börjar klippa om att skärknivarna har nått full arbetshastighet.
 - När du släpper på gasreglaget tar det en kort stund innan skärknivarna stannar helt.
 - Kör inte häcksaxen på högt tomgångsvarvtal. Vid ett för högt inställt tomgångsvarvtal kan du inte längre reglera knivarnas hastighet med gasreglaget.

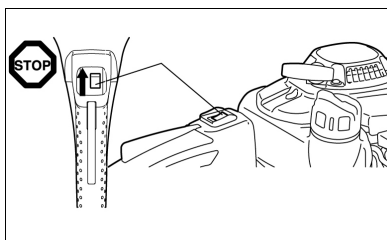
**(7)**

- ⇒ Paus
- ⇒ Transport
- ⇒ Tankning
- ⇒ Underhåll

- Håll under klippningen häcksaxen så att svärdet bildar en vinkel på 15° till 30° med klipplinjen.
- Var särskilt försiktig när du klipper i närheten av ståltrådstaket.
- Se till att svärdet inte berör några hårda föremål, exempelvis ståltrådstaket, stenar eller marken. Vid kontakt med sådana föremål kan knivarna bryta, spricka eller brytas.

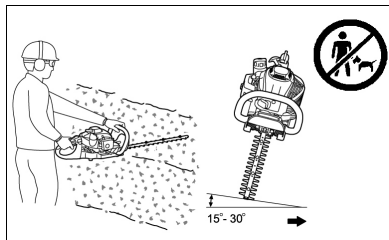

(18)

- Om svärdet träffar stenar eller andra hårda föremål, stäng omedelbart av motorn och kontrollera att inte svärdet har skadats. Byt en skadad kniv innan du fortsätter arbetet.
- Ta regelbundna pauser. solo by AL-KO rekommenderar att man efter 50 minuters klipptid lägger in en paus på 10 till 20 minuter.
- Försök att alltid använda häcksaxen med minsta möjliga buller och utsläpp av föroreningar. Kontrollera framför allt att förgasaren har korrekt inställning och se till att hålla det föreskrivna blandningsförhållandet mellan bränsle och olja.
- Försök aldrig att ta bort fastklämt material under tiden som skärknivarna rör sig. Stäng av verktyget, lägg ifrån dig det och ta sedan bort materialet.

Tankning

- Stanna motorn **(7)** före tankning, håll ett säkert avstånd från öppna lågor **(8)** och rök inte.
- Tankka aldrig verktyget när motorn är igång eller om den är varm.
- Undvik hudkontakt med mineraloljeprodukter. Andas inte in bränsleångor. Använd alltid skyddshandskar vid tankning. Byt och tvätta skyddskläderna med jämna mellanrum.
- För att undvika förorening av marken (miljöskydd), var noga med att inte bränsle eller olja släpps ut i jorden. Torka omedelbart upp utspillt bränsle från häcksaxen. Låt textilier som har sugit upp bränsle ligga och torka på en välventilerad plats innan du kasserar dem. De kan annars självantända.
- Se till att du inte får bränsle på kläderna. Skulle det hända, byt kläder omedelbart (fara!).
- Kontrollera med jämna mellanrum att locket till bränsletanken är ordentligt åtskruvat.
- Skruva åt tanklocket ordentligt. Gå minst 3 meter bort från tankningsplatsen innan du startar motorn. **(9)**
- Tankka aldrig verktyget i stängda utrymmen. På golvet kan det bildas ansamlingar av bränsleångor som kan leda till snabbantändning eller explosion.
- Lagra och transportera bränsle endast i godkända behållare. Förvara bränslet oåtkomligt för barn.
- Rengör området runt tanklocket försiktigt så att ingen smuts kommer in i bränsletanken.
- Skruva av locket och fyll tanken med bränsle. Använd en tratt med lämplig filterinsats för att filtrera bränslet.
- Skruva åt tanklocket ordentligt för hand.
- Rengör efter tankning området kring skruvlocket och tanken.
- Torka alltid upp utspillt bränsle (brandrisk!).

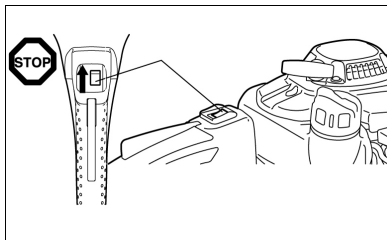

(7)

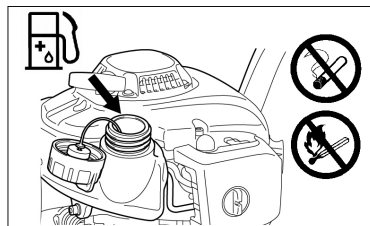

(8)

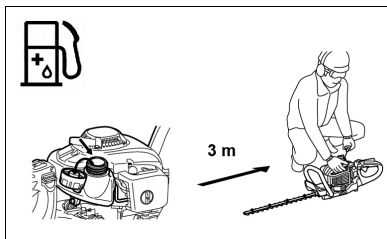

(9)



(13)

Bränsle- och oljeblandning

Häcksaxen drivs av en tvåtaktsmotor med hög prestanda. Denna motor kan köras på en blandning av bensin och tvåtaktsolja. Motorn är konstruerad för blyfri 91-oktanig bensin. Om inte detta bränsle finns tillgängligt, kan du använda ett bränsle med högre oktantal. Motorn kan inte ta skada, men driften kan försämrast.

Liknande problem uppstår vid användning av blyad bensin. För att få optimal motordrift och för att skydda hälsa och miljö bör uteslutande blyfritt bränsle användas!

Motorn smörjs med en tvåtaktsolja som blandas med bränslet. Motorn är konstruerad för drift med solo by AL-KO tvåtaktsolja i ett blandningsförhållande på 40:1 (miljöskydd). Tack vare det magra blandningsförhållandet garanteras minimalt med förorenande utsläpp och samtidigt lång livslängd och tillförlitlig drift. Blandningsförhållandet på 40:1 (solo by AL-KO-tvåtaktsolja) måste följas, annars finns ingen garanti för tillförlitlig drift av häcksaxen.

Korrekt blandningsförhållande:

Förgasarbränsle:

- Föreskriven tvåtaktsolja = 40: 1 eller
- tvåtaktsolja från en annan tillverkare = 25: 1 rekommenderas

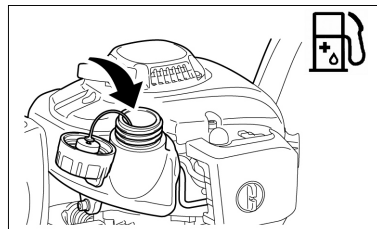

(11)

	+	
40:1		25:1
1.000 cm ³ (1 l) 5.000 cm ³ (5 l) 10.000 cm ³ (10 l)	40:1	25 cm ³ 40 cm ³ 125 cm ³ 200 cm ³ 250 cm ³ 400 cm ³

(12)



- Blanda i en godkänd behållare som uppfyller eller överträffar lokalt gällande regler först den totala mängden olja med hälften av den angivna bränslemängden. Tillsätt sedan den återstående mängden bränsle.
- Blanda väl innan blandningen fylls på i häcksaxens tank.
- Tillsätt inte mer motorolja än vad som anges om du vill garantera en säker drift. Detta skulle i så fall leda till mer förbränningsrester, förorenad miljö och att utloppsledningen och ljuddämparen blir igensatta. Dessutom ökar bränsleförbrukningen och prestandan minskar.

Hantering av mineraloljeprodukter

När man arbetar med bränslen krävs största försiktighet. Bränslet kan innehålla ämnen som liknar lösningsmedel. Tanka verktyget endast på väl ventilerad plats utomhus. Andas inte in bränsleångor, och undvik all kontakt med bränsle och olja mot huden.

Huden kan torka ut om den upprepade gånger under en längre period kommer i kontakt med sådana ämnen.

Detta kan resultera i olika hudsjukdomar. Enligt rapporter kan också allergiska reaktioner förekomma. Oljor, bränsle, etc. som kommer in i ögat kan leda till irritation.

Får du in olja, bränsle, etc. i ögonen, skölj det drabbade ögat omedelbart med rent vatten. Om ögonirritationen kvarstår, kontakta läkare!

Inställning av vinkeln på det bakre handtaget

Det bakre handtaget kan vridas upp till 90° åt vänster resp. åt höger och låsas fast.

Så ändrar du vinkeln:

- 1 Dra upplåsningsspaken **(19A)** för att lossa handtagsspärren.
- 2 Vrid handtaget till önskad vinkel på 0° och 90°.
- 3 Kontrollera att upplåsningsspaken **(19A)** har återvänt till sitt ursprungliga läge och att handtagsspärren har låst fast.

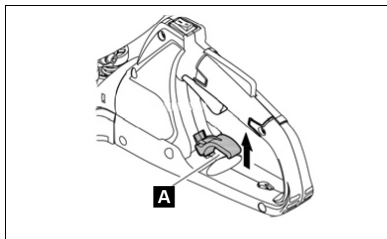

(19)



OBSERVA!

Tryck inte på gasreglaget när handtagsspärren är upplåst. Lås inte upp handtagsspärren under klipparbetet.

Start av verktyget

- Flytta bort minst 3 m från platsen för tankning.
- Lägg häcksaxen på en ren yta.
- Se till att inte svärdet kommer i kontakt med marken eller andra föremål.



Kallstart:

Om motorn är kall eller varit avstängd i mer än 5 minuter samt efter tankning.

- 2 Tryck upprepade gånger (7 till 10 gånger) på startpumpen **(15B)** tills bränslet kommit in i startpumpen.

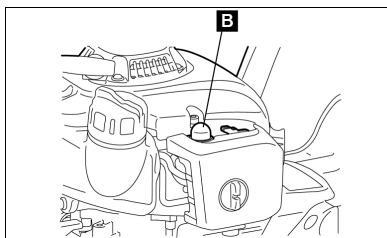

(15)

- 3 Ställ chokereglaget **(16C)** i läget \N/.

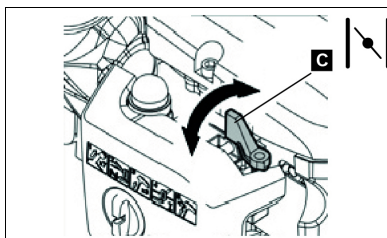

(16)

- 4 Håll ned verktyget med ett stadigt grepp så att du inte förlorar kontrollen när motorn startas med hjälp av startlinan. Gör du inte detta kan verktyget falla eller du kan komma i kontakt med svärdet, vilket kan leda till svåra person- eller materialskador och/eller skador på själva verktyget.
- 5 Dra starthandtaget långsamt 10 till 15 cm tills du känner ett visst motstånd.
- 6 Dra kraftigt i starthandtaget. Här känner du ett mots-tånd och motorn startar.
- 7 Kör motorn i cirka en minut på medelhögt varvtal innan du ger fullgas.

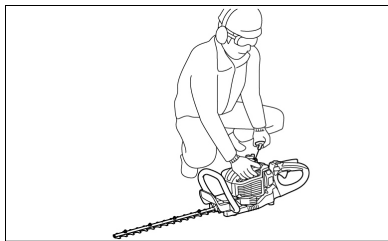

(6)

Stanna verktyget

- 1 Släpp gasreglaget helt.
- 2 Ställ i strömbrytaren på "O" (AV). Motorn varvar ned och stannar.

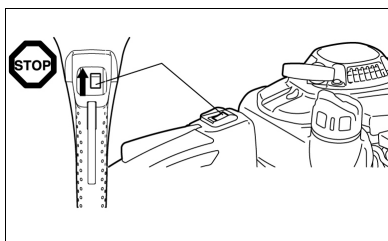

(7)

UNDERHÅLL OCH SKÖTSEL

Underhållsinstruktioner

- Visa hänsyn till miljön och dina grannar. Försök att alltid att använda häcksaxen med minsta möjliga buller och utsläpp av föroreningar. Kontrollera framför allt om förgasaren är korrekt inställd.
- Rengör häcksaxen regelbundet och kontrollera att alla skruvar och muttrar är ordentligt åtdragna.
- Genomgör inte underhåll eller förvara häcksaxen nära öppen eld, gnistor, etc. brandrisk!

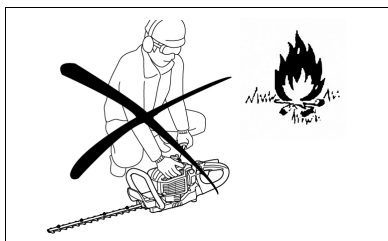

(10)

- Stanna motorn och lossa tändhatten från tändstiftet innan du rengör/byter/vässar svärdet eller genomför annat underhåll.
- Förvara häcksaxen på en väl ventilerad plats. Förvaringsplatsen måste vara tillräckligt hög eller låsbar, så att barn inte kan komma åt häcksaxen.
- Gör bara sådana reparationer på verktyget som du är tillräckligt kvalificerad för.
- Försök inte råta ut eller svetsa skadade skärverktyg.
- Kontrollera vid avstängd motor att inte svärdet har några skador.
- Se till att skärverktygen alltid är ordentligt vässade.
- Knivarna är vassa. Bär därför alltid skyddshandskar när du hanterar och vassa knivarna.

**OBSERVA!**

Följ alla olycksförebyggande riktlinjer som rekommenderas av berörda branschorganisationer och myndigheter samt av försäkringsbolag!

Gör inga tekniska förändringar på häcksaxen eftersom detta kan komma att äventyra din säkerhet!

Användaren får endast utföra sådana underhålls- och reparationsarbeten som beskrivs i denna bruksanvisning. Allt annat arbete måste utföras av auktoriserad servicepersonal.

Använd endast originalreservdelar och originaltillbehör som du har beställt från ett solo by AL-KO auktoriserat servicecenter.

Användning av icke godkända tillbehörskomponenter och verktyg leder till ökad risk för olyckor och skador. Vid person- och/eller materialskador som orsakats av användning av icke godkända reservdelar och/eller tillbehör, tar solo by AL-KO inget ansvar.

Slipning av knivar

Om skären är rundade och klippresultatet försämrat ska du slipa de delar av skären som är skuggade på bilden (20-3). Slipa inte på kontaktytorna (glidytor) på de övre och nedre skären.

(20-1) Planslipare

(20-2) Skär i genomskärning

■ Stäng av motorn, dra ut tändhatten och kontrollera att svärdet och knivarna är säkrade innan du börjar slipa skären.

■ Använd handskar, skyddsglasögon, etc.

■ Slipa inte bort för mycket material. Då försvinner det härdade skiktet och knivarna blir slöa ganska snabbt vid användning.

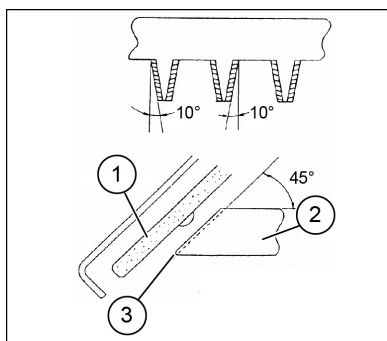

(20)

Justering av avståndet mellan de övre och nedre knivarna

Övre/nedre skären slitna. Om du inte får ett rent snitt trots att knivarna är vassa nog ska du justera avståndet mellan knivarna enligt följande:

- 1 Lossa skruvarna för att ta bort svärdet från verktyget.
- 2 Lossa muttern med hjälp av en ring- eller blocknyckel (21-1).
- 3 Dra med hjälp av en torxnyckel åt fästskruven (21-2) lätt tills du känner ett motstånd, och lossa fästskruven igen genom att vrida den ett kvarts varv.

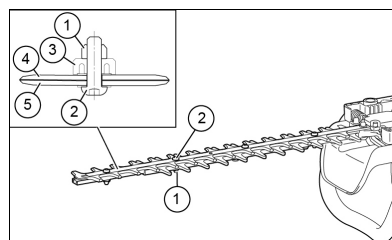

(21)

- 4 Håll fast fästskruven **(21-2)** och dra åt muttern **(21-1)** ordentligt.
- 5 Häll lite olja på knivens kontaktytor.
- 6 Starta motorn och kör den under ca en minut, samtidigt som du ger och släpper på gasen.
- 7 Kontrollera hur lång tid det tar för skären att stanna helt efter att du har släppt gasreglaget. Om det tar mer än två sekunder, stanna motorn och upprepa stegen 2 till 7.
- 8 Stanna motorn och lägg fingret på knivens yta. Om kniven inte är varmare än att du kan beröra den är inställningen bra. Om knivarna är för varma för att vidröra, lossar du fästskruven (2) något och upprepar stegen 6 till 8.
- 9 Sätt fast svärdet igen med hjälp av skruvarna på verktyget.



Stanna motorn och se till att knivarna stannar helt innan du gör några inställningar.

På kniven sitter i närheten av skruven **(21-2)** spår. Om dessa spår är igensatta av damm, rengör dem.

Kontrollera och justera tomgångsvarvtal

När motorn går på tomgång ska knivarna stå stilla.

- Tomgångsvarvtalet bör vara inställt på 3 100 min⁻¹ (v/min).
- Justera tomgångsvarvtalet med hjälp av tomgångsskruven (när motorn går på tomgång måste knivarna stå stilla).
 - Om knivarna rör sig under tomgång, vrid tomgångsskruven moturs för att minska tomgångsvarvtalet.
 - Om motorn stannar under tomgång, vrid tomgångsskruven medurs för att öka tomgångsvarvtalet.

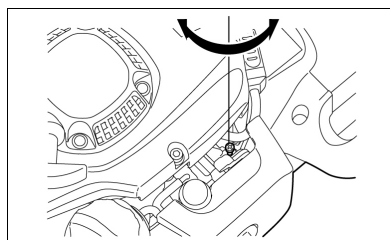

(22)

Om skärknivarna rör sig vid tomgång även efter att tomgångsvarvtalet har justerats, kontakta en auktoriserad serviceverkstad.

- Kopplingen ska aktiveras tidigast vid 4000 min⁻¹ (v/min).
- Kontrollera att strömbrytaren, upplåsningsspaken för handtaget och gasreglaget fungerar korrekt.

Rengöring av luftfilter



FARA!

Öppna lågor är strängt förbjudet!

Kontrollera och rengör luftfiltret dagligen eller senast efter 15 timmars drift.

- Vrid chokereglaget helt, och håll förgasaren fri från damm och smuts.
- Lossa fästskraven (23-1).
- Ta ut luftfiltret genom att dra locket till luftfiltret på baksidan framåt.
- Om insatsen (svamp) (23-2) är förorenad med olja, tryck ut insatsen med kraft.

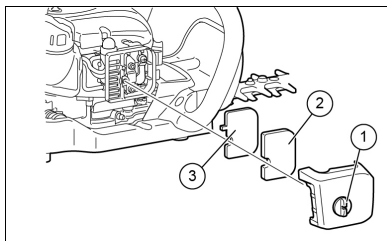

(23)

- Vid kraftig nedsmutsning:
 - Ta bort insatsen (svamp) (23-2), lägg den i varmt vatten eller i vatten med neutralt rengöringsmedel, och låt därefter insatsen torka helt.
 - Rengör insatsen (filt) (23-3) med bensin, och låt insatsen torka ordentligt.
- Låt insatserna torka helt innan du sätter tillbaka luftfiltret. Om insatserna inte får torka ordentligt kan problem uppstå vid start av motorn.
- Torka bort olja som har fastnat runt luftfiltret med hjälp av en trasa.
- Sätt omedelbart efter rengöring tillbaka luftfilterkåpan och sätt fast locket med hjälp av fästskravar (23-1).



Viktigt vid hantering av luftfilterinsatser

- Rengör insatserna flera gånger om dagen, om överdrivet mycket damm fastnar.
- Om verktyget fortsätter att användas med oljeförorenade insatser, kan olja läcka ut från luftfiltret och medföra oljeutsläpp

Kontrollera tändstiftet

Kontrollera och rengör tändstiftet senast efter 50 drifttimmar.

- Använd alltid den medföljande universalnyckeln när du skruvar i och ur tändstiftet.
- Avståndet mellan tändstiftets två elektroder bör vara 0,7 till 0,8 mm. Om avståndet är för litet eller för stort, korrigerar avståndet. Om tändstiftet är igensatt eller förorenat med kol, rengör det grundligt eller byt ut det mot ett nytt. Använd endast reservtändstift av exakt samma typ.

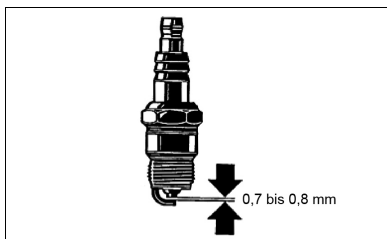

(25)

Smörjning

Tryck efter 50 drifttimmar in fett i smörjnippeln (26-1).



- Se alltid till att följa de angivna smörjintervallerna och fettmängderna.
- Verktyget kan skadas om det inte är tillräckligt smort.

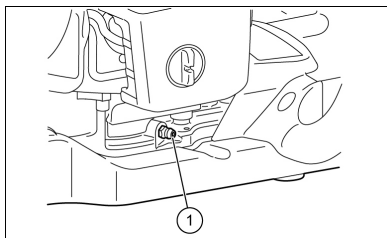

(26)

Rengöring av bränslefilter (sughuvud i bränsletanken)



WARNING!

Öppna lågor är strängt förbjudet!

Kontrollera och rengör bränslefiltret varje månad eller senast efter 50 drifttimmar.

- Den bränslemängd som förgasaren behöver filtreras genom finfiltret (27-1) i sughuvudet.
- Gör regelbundet en visuell kontroll av finfiltret.

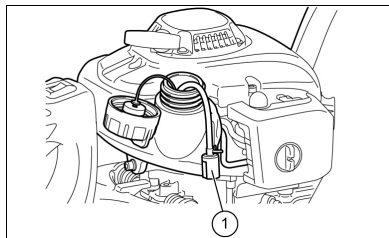

(27)

- Kontrollera finfiltret (27-1) genom att öppna tanklocket och med trådhaken dra ut sughuvudet genom tanköppningen. Om finfiltret (27-1) är hårdnat, smutsigt eller igensatt, byt finfiltret (27-1) mot ett nytt.
- Byt ut finfiltret (27-1) åtminstone var 3:e månad för att säkerställa tillräcklig bränsletillförsel till förgasaren. För låg bränsletillförsel leder till svårigheter att starta motorn och en minskning av det maximala varvtalet.

Byte av bränsleledning



WARNING!

Öppna lågor är strängt förbjudet!

Kontrollera och rengör bränsleledningen (28-1) dagligen eller senast efter 10 drifttimmar.

- Byt ut bränsleledningen (28-1) efter 200 drifttimmar eller senast, oavsett drifttiden, en gång per år. Annars finns risk för brand genom läckande bränsle.
- Om du märker att bränsle läcker ut, byt bränsleledningen (28-1) omedelbart.

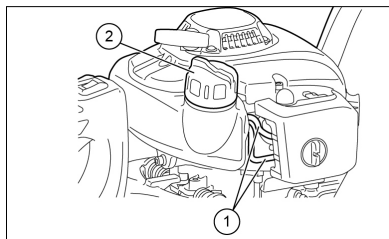

(28)

Byte av tanklock

- Om tanklocket (28-2) har en spricka eller är på annat sätt skadat, byt ut locket.
- Om tanklocket med tiden har blivit slitet. Byt ut tanklocket vartannat eller vart tredje år.

Om underhållsarbeten och justeringar måste genomföras som inte beskrivs i denna bruksanvisning, kontakta ett auktoriserat solo by AL-KO servicecenter.

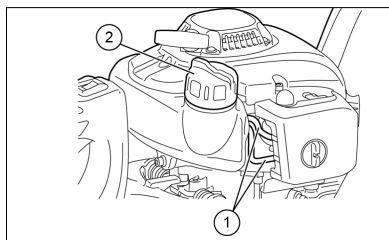

(28)

Dagliga kontroller och underhållsarbeten

Utför följande underhållsarbeten regelbundet för att verktyget ska få en så lång livslängd som möjligt och för att undvika skador.

Före användning:

- Kontrollera att inte verktyget har några lösa skruvar eller saknar delar. Se till att skruvarna på skärkniven är ordentligt åtdragna.
- Kontrollera att kylluftkanalerna och cylinderflänsarna inte är igensatta. Rengör dem vid behov.
- Rengör och kontrollera att inte bränsletanken har läckor eller främmande föremål inuti.

Efter användning:

- Rengör häcksaxen noggrant och kontrollera att den inte har några skador.
- Rengör luftfiltret. Om du arbetar i mycket dammiga omgivningar, rengör filtret flera gånger om dagen.
- Kontrollera att inte skärknivarna har skador och se till de är korrekt monterade.

Underhållsplan

Efter varje tankning	– Gasreglage	■ Kontrollera att den fungerar ordentligt
	– Strömbrytare	■ Kontrollera att den fungerar ordentligt
Före varje användning	– Motor	■ Kontrollera att inga skador syns och att den sitter fast
	– Skruvar och muttrar	■ Kontrollera allmänt skick och säkerhet
	– Luftfilter	■ Rengöring
	– Kylluftkanal	■ Rengöring
	– Skärverktyg	■ Kontrollera att det inte har skador och är vasst
	– Tomgångsvarvtal	■ Kontrollera (skärverktyget får inte röra sig)
	– Bränsletank	■ Kontrollera och rengör
Var 50:e timme	– Växellåda	■ Smörjning
	– Tändstift	■ Kontrollera och byt ut vid behov
Varje år	– Bränsleledning	■ Byt ut
Vart tredje år	– Tanklock	■ Byt ut
Före en längre förvaring	– Bränsletank	■ Töm och rengör
	– Förgasare	■ Kör motorn tills allt bränsle är helt förbrukat
	– Sughuvud	■ Byt ut

FELAVHJÄLPNING

Problem	System	Observation	Orsak
Motorn startar inte eller är svårstartad	Tändsystem	Tändgnista finns	Fel på bränsletillförseln eller kompressionssystemet, mekaniskt fel
		Ingen tändgnista	Strömbrytaren aktiverad, fel eller kortslutning i ledningar, tändstiftet eller tändhatten är defekt, tändmodul defekt
	Bränsletillförsel	Bränsletanken fylld	Choken är inte i rätt läge, förgasare defekt, sughuvud (bränslefilter) smutsigt, bränsleledningen böjd eller bruten
	Komprimering	Inne i motorn	Cylinderfotspackning defekt, vevaxelpackningar skadade, cylinder eller kolringar defekta
		Utsida av motorn	Tändstiftspackning defekt
Mekaniskt fel	Startmotorn aktiveras inte	Trasig startfjäder, trasiga delar inuti motorn	
Problem vid varmstart		Tank fylld, tändgnista finns	Förgasare smutsig
Motorn startar, men stannar igen	Bränsletillförsel	Fylld tank	Tomgångsvarvtalet inte rätt inställt, smutsigt sughuvud eller smutsig förgasare
			Problem med ventilationsöppning i bränsletank, bränslematarledning bruten, kabel eller strömbrytare defekt

Problem	System	Observation	Orsak
Otillräcklig effekt	Möjligen påverkas flera system samtidigt	Motorn på tomgång	Luftfilter smutsigt, förgasare smutsigt, ljuddämpare tilltäppt, utloppskanal i cylindern tilltäppt

FÖRVARING

- Om du vill lägga undan verktyget under en längre tid, tappa ur bränslet helt ur tanken och förgasaren: Töm bränsletanken helt.
- Skruva ur tändstiftet och håll i några droppar olja i tändstiftsöppningen. Dra sedan långsamt i startlinan så att hela insidan av cylindern är täckt av en oljehinna och skruva sedan in tändstiftet igen.

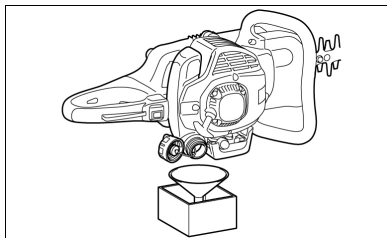

(29)

- Ta bort damm och skräp från skärknivarna och utsidan av verktyget, torka av knivarna och verktyget med en oljig trasa och förvara verktyget på en så torr plats som möjligt.

FÖRSTA HJÄLPEN

Se i händelse av en olycka till att det i närheten av arbetsplatsen finns en korrekt utrustad förbandslåda enligt DIN 13164.

Fyll omgående på förbandslådan om material tar slut.

Ange följande information om du behöver hjälp:

- Var olycksplatsen är belägen
- Vad som har hänt
- Antal skadade personer
- Hur svåra skadorna är - ditt namn

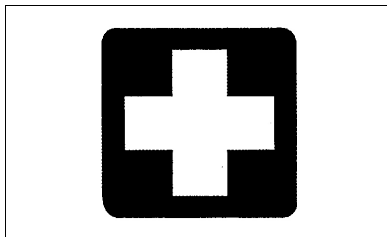

EG-FÖRSÄKRAN OM ÖVERENSSTÄMMELSE

Härmed försäkras vi att den här produkten, i det utförande vi levererar den, uppfyller kraven i de harmoniserande EU-direktiven, EU-säkerhetsstandarderna och de produktspecifika standarderna.

Produkt

Bensindriven häcksax

Tillverkare

AL-KO Geräte GmbH
Ichenhauser Str. 14
89359 Kötz
DEUTSCHLAND

Auktoriserad representant

Andreas Hedrich
Ichenhauser Str. 14
89359 Kötz
DEUTSCHLAND

Serienummer

G2442445

EU-direktiv

2006/42/EG
2000/14/EG
2014/30/EU

Harmoniserande normer

EN ISO 10517
EN ISO 14982
EN ISO 22867
EN ISO 22868

Typ

163-55
163-70

Ljudeffektnivå

uppmätt / garanterad
163-55
104,3 dB(A) / 107 dB(A)
163-70
104,3 dB(A) / 107 dB(A)

**Bedömning av överens-
stämmelse**

2000/14/EG
Bilaga V

Kötz, 2016-08-26



Managing Director

OVERSETTELSE AV DEN ORIGINALE BRUKSANVISNINGEN

Innhold

Tiltent bruk.....	210
Symboler på maskinen.....	211
Produktoversikt.....	212
Sikkerhetsanvisninger.....	214
Betjening.....	215
Vedlikehold og pleie.....	221
Feilsøking.....	227
Oppbevaring.....	228
Førstehjelp.....	228

Takk for at du har bestemt deg for en solo by AL-KO hekksaks. Vi gleder oss over å kunne tilby deg solo by AL-KO hekksaks. Dette produktet er resultat av et langs utviklingsprogram og mange år med kunnskap og erfaring.

Hekksaksene 163-55 og 163-70 kombinerer overlegen, høymoderne teknikk og ergonomisk design. De er kompakte, har lav vekt og er profesjonelle verktøy med mange bruksmuligheter.

Denne brosjyren inneholder detaljert informasjon om de ulike punktene, og demonstrerer de fremragende yteevnen disse verktøyene har. Les brosjyren oppmerksom igjennom. Sørg for at du blir kjent med innholdet i denne brosjyren, og overhold rådene og anvisningene som gis. Dermed kan du håndtere verktøyet sikrere og få best mulige resultater med din solo by AL-KO hekksaks.



ADVARSEL!

For å unngå FARE for skader, må brukeren lese denne bruksanvisningen nye igjennom før hekksaksen tas i bruk. Produsenten forbeholder seg retten til å endre de tekniske dataene uten forhåndsvarsel.

De tekniske dataene kan variere mellom de ulike land. Når hekksaksen overlates til andre, skal også denne bruksanvisningen følge med.

















TILTENKT BRUK

Dekksaksen skal utelukkende brukes til stussing og beskjæring av busker og hekker. Bruk til andre formål er ikke tillatt. Hekksaksen må aldri brukes i strid med den tiltenkte bruken.

SYMBOLER PÅ MASKINEN

Symboler

Gjør deg kjent med betydningen av følgende symboler før du leser denne bruksanvisningen:

	ADVARSEL/FARE		Blanding av drivstoff og olje
	Les, forstå og overhold bruksanvisningen		Manuell motorstart
	Forbudt		Nødstop
	Røyking forbudt!		Førstehjelp
	Forbud mot åpen ild!		Gjenbruk
	Bruk vernehansker!		PÅ / START
	Ingen andre personer eller dyr må op- pholde seg i arbeidsområdet!		AV / STOPP
	Bruk vernebriller og hørselvern!		CE-merke

PRODUKTOVERSIKT

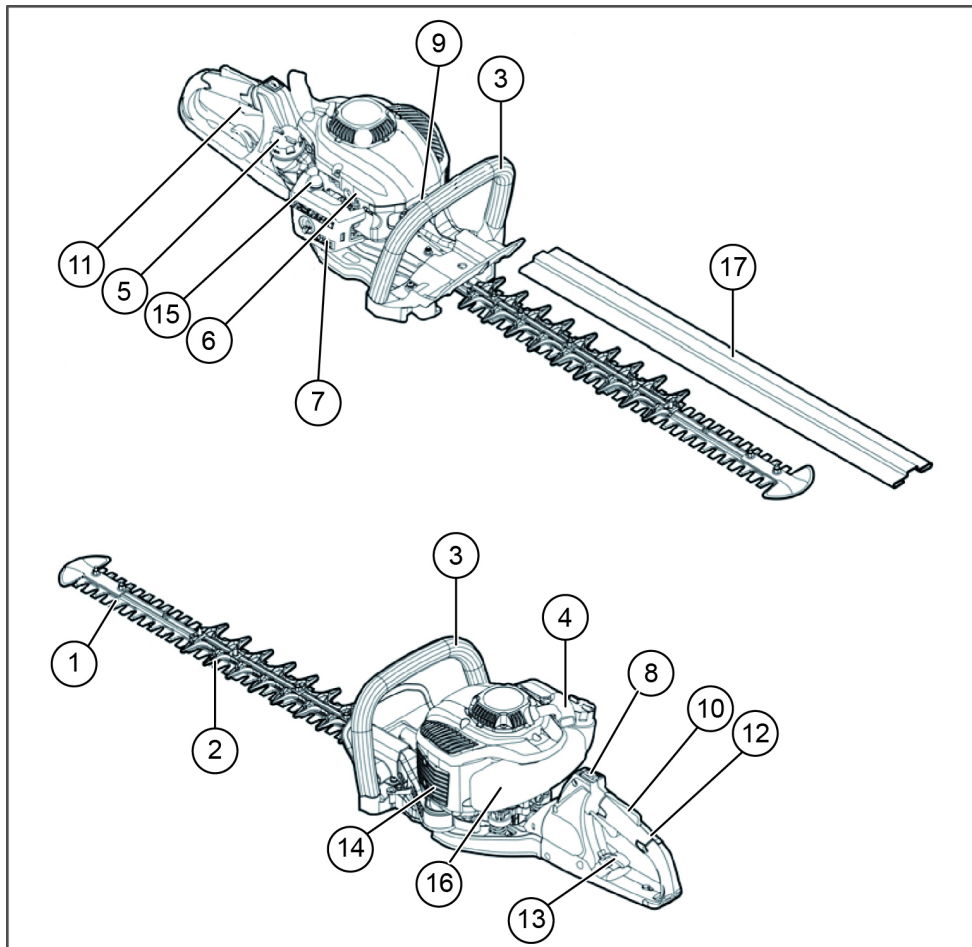

NAVN PÅ DELENE	NAVN PÅ DELENE	NAVN PÅ DELENE
1 Skjærekniv	7 Forgasser (ikke synlig)	13 Sperreknapp ved bakre håndtak
2 Stillestående sverd	8 På/av-bryter	14 Lyddemper
3 Fremre håndtak	9 Tennplugg	15 Primer
4 Starthåndtak	10 Sperreknapp	16 Drivstofftank
5 Drivstofftanklokk	11 Gassknapp	17 Beskyttelse for skjæreverktøyet
6 Chokehendel	12 Bakre håndtak	

TEKNISKE DATA

Modell		163-55 Art.nr. 127325	163-70 Art.nr. 127326
Mål (L x B x H) [mm]		1140 x 500 x 240	1220 x 500 x 240
Vekt [kg]		5,2	5,4
Volum (drivstofftank) [l]		0,4	0,4
Slagvolum [cm ³]		22,2	22,2
Maksimal motoreffekt [kW]		0,68	0,68
Skjærelengde [mm]		550	700
Tomgangsturtall [min ⁻¹]		3100 ± 400	3100 ± 400
Turtall for clutchinnkobling [min ⁻¹]		4500	4500
Tennplugg		CDK CMR6A; TORCH CMR6A; NGK CMR6A; NHSP LD AL6RC	CDK CMR6A; TORCH CMR6A; NGK CMR6A; NHSP LD AL6RC
Forgassertype		Walbro WYC35	Walbro WYC35
Lydtrykksnivå LpA [dB(A)] EN ISO 10517		95 K = 3	94,2 K = 3
Lydeffekt LWA [dB(A)] EN ISO 10517		107 K = 3	104,3 K = 3
Vibrasjon	Fremre håndtak [m/s ²]	2,12	2,12
	Bakre håndtak [m/s ²]	2,91	2,91

SIKKERHETSANVISNINGER

Generelle sikkerhetsregler

- **DETTE VERKTØYET KAN FORÅRSAKE ALVORLIGE PERSONSKADER!** Les samtlige anvisninger omhyggelig slik at du kan håndtere, klargjøre, stelle og vedlikeholde samt start og stoppe verktøyet forskriftsmessig. Gjør deg fortrolig med betjening og forskriftsmessig bruk av verktøyet. **(1)**
- Det anbefales at hekksaksen bare lånes ut til personer som har erfaring med bruk av hekksaks. La alltid bruksanvisningen følge med maskinen.
- Førstegangsbrukere bør be forhandleren om grunnleggende veiledning for å gjøre seg fortrolig med bruk av hekksaks.
- Barn og ungdom under 18 år får ikke bruke hekksaksen. Personer over 16 år kan bruke verktøyet i opplæringsøyemed forutsatt at de arbeider under tilsyn av en kvalifisert instruktør.
- Hekksaksen må brukes med den ytterste forsiktighet og oppmerksomhet.

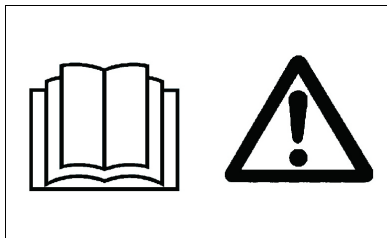

(1)

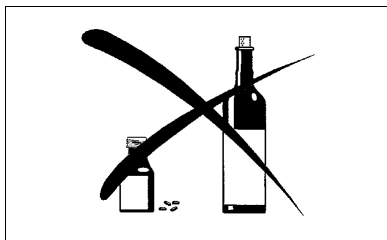

(2)

- Bruk bare hekksaksen når du er i god fysisk form. Utfør alt arbeid med forsiktighet. Brukeren er ansvarlig overfor tredjeperson.
- Bruk aldri hekksaks dersom du er påvirket av alkohol og/eller medikamenter, eller dersom du kjenner deg trøtt eller syk. **(2)**
- Hekksaksen skal bare brukes under gode lys- og siktforhold. Vær oppmerksom på glatte eller fuktige områder i den kalde årstiden, f.eks. is- eller snølagte områder (sklifare). Sørg alltid for å innta en stødig stilling.
- Arbeid aldri på ustabilt eller skrånende underlag.
- Bruk aldri hekksaksen mens du står på en stige.
- Du må aldri klatre opp i trær for å bruke hekksaksen derfra.
- For å unngå å snuble og miste kontrollen skal du aldri bevege deg baklengs med du jobber med hekksaksen.
- Stopp alltid motoren før du rengjør, vedlikeholder eller bytter deler på verktøyet.
- Verktøyet skal ikke brukes dersom skjæreverktøyet er skadet eller veldig slitt.

Personlig verneutstyr

- Bruk egnede og hensiktsmessige klær. Klærne skal være tettstittende, uten å hindre bevegelsene. Bruk av smykker eller for vide klær som kan henge seg fast i bukser og kratt eller i verktøyet er ikke tillatt.
- For å unngå skade på øyne, hender og føtter, men også for å beskytte hørselen til brukeren, bør man bruke følgende verneutstyr/verneklær under arbeid med hekksaksen. (3)
- Bruk vernebriller eller visir under arbeid med hekksaksen, for å unngå skader på øynene. (3)
- Bruk tilstrekkelig hørselvern for unngå hørselskader (øreklodder, ørepropper, osv.). (3)
- Vi anbefaler bruk av arbeidsoverall. (4)
- Spesialhansker av tykt lær inngår i den foreskrevne utrustningen, og skal brukes ved arbeid med hekksaks. (4)
- Bruk alltid gode sko med sklisikker såle ved arbeid med hekksaks. Slike sko beskytter mot skader og gir sikkert grep. (4)

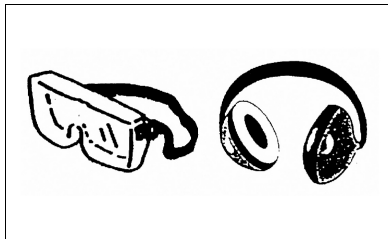

(3)



(4)

BETJENING

Sikkerhetsanvisninger for betjening

- Sørg for at ingen barn eller andre personer oppholder seg innenfor et arbeidsområde på 15 m (5), vær dessuten oppmerksom på dyr i arbeidsområdet.
- Kontrollér driftssikkerheten til hekksaksen hver gang den skal brukes.
- Kontrollér at gassknappen fungerer forskriftsmessig. Forsikre deg om at gassknappen går jevnt og lett. Kontrollér at gassknappsperrer fungerer ordentlig. Sjekk at håndtakene er rene og tørre, og kontrollér at på-/av-bryteren fungerer ordentlig. Hold håndtakene rene for olje og drivstoff.
- Hekksaksen skal utelukkende startes slik det er angitt i bruksanvisninger.

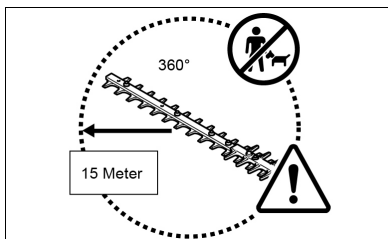

(5)



ADVARSEL!

Motoren må ikke startes på annenmåde (6) !

- Hekksaksen skal utelukkende brukes til det den er beregnet for.
- Motoren på hekksaksen må ikke startes før hekksaksen er fullstendig sammenbygget. Det er bare tillatt å starte hekksaksen når alt tilbehør som trengs for å bruke hekksaksen er påmontert!

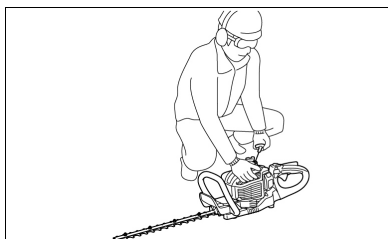

(6)

- Før hekksaksen startes må du forsikre deg om at sverdet ikke berører gjenstander som grener, steiner, osv.
- Stopp motoren umiddelbart dersom det oppstår problemer med den.
- Under driften skal hekksaksen holdes i fast grep både i fremre og bakre håndtak. Sørg for at håndtakene er rene og fri for fuktighet, olje og smøremidler.
- Sørg alltid for å innta en sikker, balansert stilling.
- Dette verktøyet må bare brukes utendørs.
- Vær alltid oppmerksom på arbeidsomgivelsene og vær forberedt på mulige faresituasjoner som larmutviklingen fra motoren gjør at du ikke er oppmerksom på.
- Bruk alltid hekksaksen slik at du ikke puster inn avgassene. Motoren må aldri kjøres i lukkede rom (fare for kvelning og gassforgiftning). Karbonmonoksid er en luktfri gass. Sørg alltid for tilstrekkelig ventilasjon.
- Stopp motoren når du tar en pause eller når hekksaksen skal stå uten tilsyn. Legg fra det hekksaksen på et trygt sted i en trygg stilling slik at den ikke kan skade personer eller antenne brennbare stoffer, og slik at verktøyet ikke blir skadet.
- Legg aldri en varm hekksaks i tørt gress eller på andre brennbare materialer.
- For å unngå brannbare bør motoren og lydputta alltid holdes fri for skjærevfall, blader og overflødig smørestoff.
- Bruk aldri motoren dersom eksoslydpotta er skadet.

■ Stopp motoren før transport. (7)

■ Stopp motoren før følgende gjøremål:

- fjerning av en hindring
- kontroll, vedlikeholdsarbeid eller annet arbeid på verktøyet.

■ Ved transport i kjøretøy må hekksaksen legges i en sikker stilling slik at man unngår drivstofflekkasje.

■ Før hekksaksen transporteres må drivstofftanken være helt tømt, slik at man unngår drivstofflekkasje.

■ Sett alltid på sverdbeskyttelsen før transport eller oppbevaring.

■ Før du skjærer med hekksaksen må du inspisere arbeidsområdet for ståltråd, snorer, glass og andre fremmedlegemer som hekksaksen kan komme i kontakt med.

■ Elektrisk støt: Følg nye med på alle slags elektriske ledninger og gjerder. Kontrollér hele arbeidsområdet for elektriske ledninger og kabler før arbeidet tar til.

■ Under start av motoren og drift av hekksaksen må enhver kontakt med skjæresverdet unngås.

■ Alle verneinnretninger som ble levert sammen med verktøyet, for eksempel deksler, må være forskriftsmessig festet på verktøyet når det er i drift.

■ Fjern sand, steiner, nagler, ståltråd, osv., fra arbeidsområdet. Fremmedlegemer kan skade skjærekniven.

■ Før du begynner skjære hekken må grener som er 8 mm tykke eller tykkere skjæres med en grensaks.

■ Forviss deg før du begynner snittet om at skjærekniven har nådd full arbeidshastighet.

■ Når du slipper gassknappen går den en kort tid før skjærekniven stopper.

■ Ikke bruk hekksaksen med høyt tomgangsturtall. Dersom tomgangsturtallet er innstilt for høyt, kan ikke hastigheten på skjærekniven lenger kontrolleres med gassknappen.

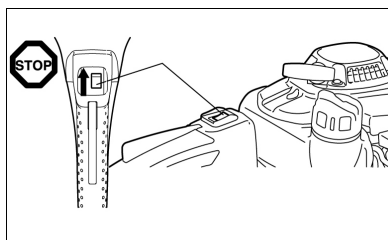

(7)

- ⇒ Pause
- ⇒ Transport
- ⇒ Tanking
- ⇒ Vedlikehold

- Under skjæringen bør hekksaksen holdes slik at sverdet danner en vinkel på 15° til 30° til snittlinjen.
- Vær alltid forsiktig når du klipper hekker i nærheten av nettinggjerder.
- Sørg for at skjæresverdet ikke berører harde ting som nettinggjerder, steiner eller bakken. Ved berøring av slike gjenstander kan skjærekniven knekke eller revne.

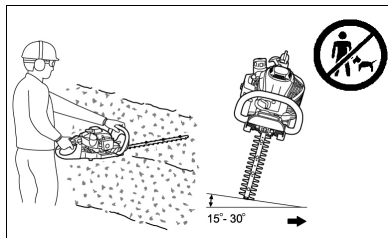

(18)

- Dersom skjæresverdet skulle støte mot steiner eller andre gjenstander, må motoren slås av umiddelbart og sverdet undersøkes for skader. En skadet skjærekniv må byttes før du fortsetter arbeidet.
- Ta regelmessige pauser. solo by AL-KO anbefaler å legge inn en pause på 10 til 20 minutter etter 50 minutter med skjærearbeid.
- Prøv alltid å bruke hekksaksen med så lavt utslipp av larm og skadestoffer som mulig. Kontrollér spesielt at forgasserinnstillingen er korrekt, og overhold det foreskrevne blandingsforholdet av drivstoff og olje.
- Gjør aldri forsøk på å fjerne materiale som er i klemme mens skjærekniven beveger seg. Slå alltid verktøyet av, legg det fra deg og fjern først deretter slikt materiale.

Tanking

- Stopp motoren før tanking (7), hold tilstrekkelig avstand til åpen ild (8) og ikke røyk.
- Tank aldri opp mens motoren er varm eller mens motoren går.
- Unngå hudkontakt med mineraloljeprodukter. Pust aldri inn drivstoffdamp. Bruk alltid vernehansker ved tanking. Verneklærne bør byttes og vaskes regelmessig.
- For å unngå forurensning av jordbunnen (miljøvern) må man alltid sørge for at drivstoff og olje ikke havner på bakken. Tørk av drivstoff som er sølt på hekksaksen umiddelbart. Tekstiler som er brukt til å tørke opp drivstoff skal tørke på et godt ventilert sted før de avfallshåndteres. Hvis ikke kan tekstilene plutselig selvanterne.
- Påse at klærne ikke kommer i kontakt med drivstoffet. Dersom du får drivstoff på klærne, må klærne byttes umiddelbart (Fare!).
- Kontrollér regelmessig at lokket på drivstofftanken sitter ordentlig fast.
- Skru tanklokket ordentlig fast. Ikke start motoren indre enn 3 meter fra stedet der du tanket. (9)
- Tank aldri opp verktøyet i et lukket rom. Drivstoffdamp kan samle seg på gulvet, noe som kan føre til eksplosjon.
- Drivstoff skal bare transporteres og oppbevares i godkjente kanner. Sørg for at barn ikke har tilgang til drivstoff som oppbevares.
- Rengjør området rundt tanklokket grundig slik at det ikke kommer smuss i drivstofftanken.
- Skru av lokket og fyll opp tanken med drivstoff. Bruk en trakt med en egnet filterinnsats for å filtrere drivstoffet.
- Skru tanklokket fast til for hånd etterpå.
- Rengjør området rundt lokket og tanken etter tanking.
- Drivstoffsøl må tørkes av (brannfare!).

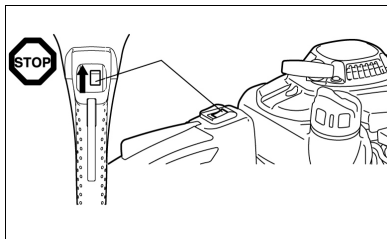

(7)

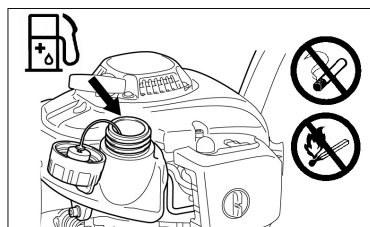

(8)

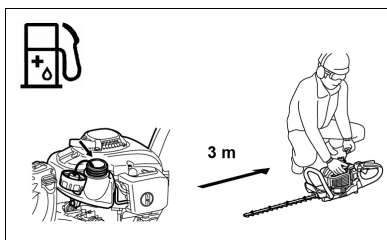

(9)



(13)

Blanding av drivstoff og olje

Hekksaksen drives av en totaktsmotor med høy effekt. Motoren drives av en blanding av drivstoff og totaktsolje. Motoren er konstruert for blyfri normalbensin med et oktantal på 91 ROZ. Dersom slikt drivstoff ikke er tilgjengelig, kan du bruke et drivstoff med høyere oktantal. Det vil ikke skade motoren, men driftsforholdene kan bli litt dårligere. Tilsvarende problemer kan oppstå med blyholdig drivstoff. For å få optimal drift av motoren, og av hensyn til helse og miljø, bør det utelukkende brukes blyfritt drivstoff.

Motoren smøres av en totaktsolje som blandes inn i drivstoffet. Motoren er konstruert for drift med solo by AL-KO totaktsolje i blandingsforholdet 40:1 (miljøvern). Det magre blandingsforholdet garanterer minimale utslipp av skadestoffer og samtidig lang levetid og pålitelig drift. Blandingsforholdet 40:1 (solo by AL-KO-totaktsolje) må overholdes, hvis ikke kan pålitelig drift av hekksaksen ikke garanteres.

Korrekt blandingsforhold:

Forgasserdrivstoff:

- Foreskrevet totaktsolje = 40: 1 eller
- totaktsolje fra andre produsenter = 25: 1

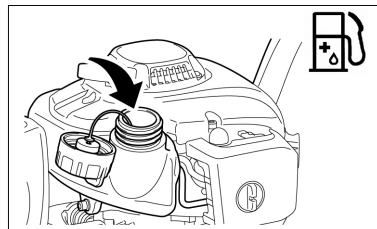

(11)

	+	
40:1		25:1
1.000 cm ³ (1 l) 5.000 cm ³ (5 l) 10.000 cm ³ (10 l)	40:1	25 cm ³ 40 cm ³ 125 cm ³ 200 cm ³ 250 cm ³ 400 cm ³

(12)



- Lag blandingen i en godkjent kanne som overholder eller overgår alle gjeldende lokale bestemmelser. Bland først hele oljemengden i halve drivstoffmengden. Tilsett deretter resten av drivstoffet.
- Bland blandingen godt før du fyller den på tanken på hekksaksen.
- For å opprettholde sikker drift skal du ikke tilsette mer motorolje enn det som er angitt. Hvis ikke produseres for mye forbrenningsrester. Det forurenser miljøet og kan tilstoppes avgasskanalen og lydputta. Dessuten stiger drivstoffbruket og effekten synker.

Håndtering av mineraloljeprodukter

Vær ytterst forsiktig ved omgang med drivstoff. Drivstoff kan inneholde løsemiddellignende substanser. Tank bare opp verktøyet på en godt ventilert sted utendørs. Ikke pust inn drivstoffdamp, og unngå enhver hudkontakt med drivstoff og olje.

Dersom huden får gjentatt kontakt med slike stoffer over lengre tid, tørker huden ut.

Det kan føre til forskjellige hudsykdommer. Også allergiske reaksjoner kan forekomme.

Dersom olje, drivstoff osv. får kontakt med øynene, kan det føre til øyeirritasjon.

Dersom du får olje, drivstoff, etc., i øynene, må du umiddelbart skylle øyet i rent vann. Dersom øyeirritasjonen vedvarer, bør du oppsøke en lege umiddelbart!

Innstilling av vinkelen på det bakre håndtaket

Det bakre håndtaket kan dreies inntil 90° til høyre eller venstre og låses.

Slik endrer du vinkelen:

- 1 Trekk ut sperreknappen **(19A)** for å løsne håndtaks-sperren.
- 2 Drei håndtaket til ønsket vinkel mellom 0° og 90°.
- 3 Sørg for at sperreknappen **(19A)** går tilbake i sin opprinnelige posisjon slik at håndtaket er låst.

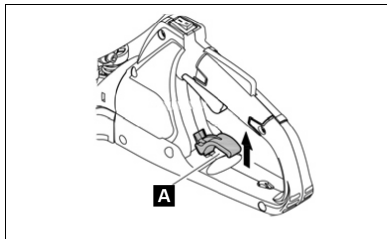

(19)



OBS!

Ikke bruk gassknappen mens håndtaket ikke er låst. Ikke trekk ut sperreknappen under skjærearbeidet.

Start av verktøyet

- Gå minst 3 m unna stedet der det ble tanket.
- Legg hekksaksen på ren bakke.
- Sørg for at skjæresverdet ikke har kontakt med bakken eller noen gjenstander.



Kaldstart:

Når motoren er kald eller det er mer enn 5 minutter siden den ble slått av, og etter tanking:

- 2 Trykk flere ganger (7 til 10 ganger) på startpumpen **(15B)** til det kommer drivstoff i startpumpen.

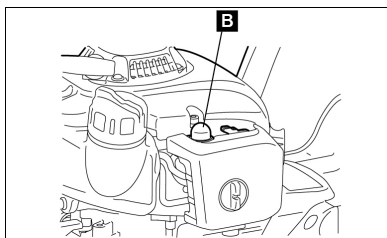

(15)

- 3 Sett chokehendelen **(16C)** i posisjon .

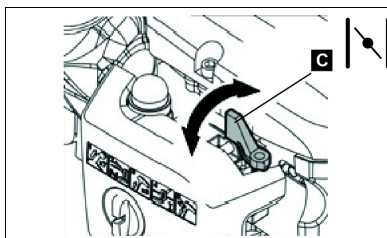

(16)

- 4 Hold verktøyet nede med et fast grep slik at du ikke mister kontrollen når du starter motoren med startsnoren. Det kan føre til at du faller eller kommer i kontakt med skjæresverdet, noe som kan forårsake alvorlige personskader, materielle skader og/eller skader på verktøyet.
- 5 Trekk starthåndtaket langsomt 10 til 15 cm ut til du kjenner motstand.
- 6 Trekk deretter hardt i starthåndtaket. Du vil kjenne motstand, og motoren starter.
- 7 La motoren gå et halvt minuttstid med middels turtall før du gir full gass.

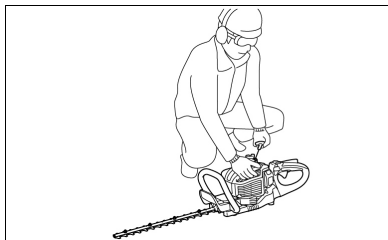

(6)

Stopp av verktøyet

- 1 Slipp gassknappen helt.
- 2 Sett på-/av-bryteren på „O“ (AV). Motoren stopper.

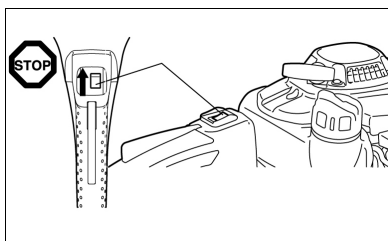

(7)

VEDLIKEHOLD OG PLEIE

Vedlikeholdsanvisninger

- Ta hensyn til miljøet og til naboene dine. Prøv alltid å bruke hekksaksen med minst mulig støy og utslipp av skadestoffer. Kontrollér fremfor alt om forgasseren er forskriftsmessig innstilt.
- Rengjør hekksaksen regelmessig og kontrollér at alle skruer og mutre er fast tilskrudd.
- Hekksaksen skal aldri vedlikeholdes eller oppbevares i nærheten av åpen ild, gnister el.lign. Brannfare!

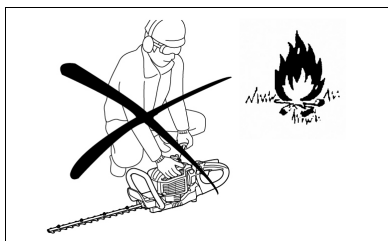

(10)

- Slå av motoren og trekk tennplugggetta av fra tennpluggen før du rengjør eller bytter skjæresverdet eller foretar annet vedlikeholdsarbeid.
- Hekksaksen skal oppbevares på et godt ventilert sted. Oppbevaringsplassen må være låsbar, eller høy nok til at barn ikke får tak i hekksaksen.
- Foreta bare reparasjoner av verktøyet som du er tilstrekkelig kvalifisert for.
- Et skadet skjæreverktøy skal aldri rettes ut eller sveises.
- Kontrollér skjæreverktøyet regelmessig for skader, med motoren avslått.
- Påse at skjæreverktøyet alltid er forskriftsmessig kvesset.
- Knivene er skarpe. Bruk alltid vernehansker når du håndterer eller kvesset knivene.

**OBS!**

Overhold de anbefalte skadeforebyggende forholdsreglene fra fagforbund, myndigheter og forsikringsselskaper!
Foreta aldri tekniske endringer på hekksaken, det kan sette sikkerheten i fare!

Brukeren skal ikke utføre annet vedlikeholds- og reparasjonsarbeid enn de som er beskrevet i denne bruksanvisningen. Alt annet arbeid må utføres av autorisert vedlikeholdspersonell.

Bruk bare originale reservedeler og tilbehørsdeler som er anbefalt av solo by AL-KO autoriserte service-sentra.

Bruk av tilbehørsdeler og verktøy som ikke er godkjent fører til økt fare for uhell og skader. For personskader og materielle skader som oppstår ved bruk av ikke-godkjente reserve- og/eller tilbehørsdeler, tar solo by AL-KO intet ansvar.

Kvessing av knivene

Når eggene blir avrundet og ikke skjærer godt lenger, kan du kvesse de områdene av eggen som er skravert i illustrasjonen (20-3). Ikke kvess kontaktflatene (glideflatene) på de øvre og nedre eggene.

(20-1) Plansliper

(20-2) Tverrsnitt av eggen

- Slå av motoren, trekk av tennplugggetta og sørg for at skjæresverdet og knivene er sikret før du kvesser eggene.
- Bruk vernehansker, vernebriller, osv.
- Ikke slip av for mye materiale. Det kan fjerne de herdede lagene slik at knivene blir raskt sløve ved bruk.

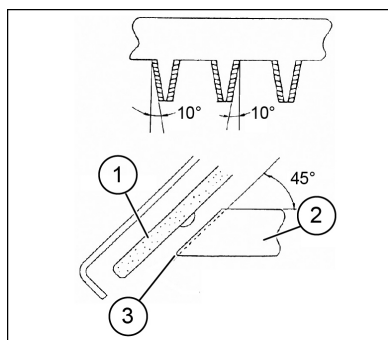
**(20)****Etterstilling av avstanden mellom de øvre og de nedre knivene**

Slip de øvre/nedre eggene. Hvis du ikke får et rent snitt selv om knivene er skarpe nok, etterstiller du avstanden mellom knivene på følgende måte:

- 1 Løsne skruene for å ta skjæresverdet av fra verktøyet.
- 2 Løsne mutrene (21-1) ved hjelp av en skrunøkkel.
- 3 Etterstru holdeskruen (21-2) lett til du kjenner motstand, og løsne holdeskruen igjen en kvart omdreining.

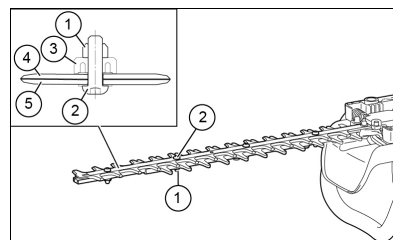
**(21)**

- 4 Hold holdeskruen (21-2) fast og trekk mutrene (21-1) til.
- 5 Påfør litt olje på kontaktflatene til knivene.
- 6 Start motoren og la motoren gå i ett minutt mens du hele tiden gir og slipper opp gassen.
- 7 Ta tiden som skjærene bruker på å stoppe etter at du har sluppet gassknappen. Hvis dette tar to sekunder eller mer, stopper du motoren og gjentar trinnene 2 til 7.
- 8 Stopp motoren og kjenn på knivoverflaten. Hvis kniven ikke er for varm til å berøres, er innstillingen i orden. Dersom kniven er for varm til å berøres, løsner du holdeskruen (2) litt og gjentar trinnene 6 til 8.
- 9 Fest skjæresverdet til verktøyet igjen med skruene.



Stopp motoren og sørg for at skjæreknivene har stoppet helt før du foretar innstillingen. I knivene, i nærheten av skrue (21-2) er det slisser. Dersom disse slissene er tilstoppet av støv, må re rengjøres.

Kontroll og innstilling av tomgangsturtallet

Når motoren går på tomgang, skal skjæreknivene stå stille.

- Tomgangsturtallet skal være innstilt på 3.100 min⁻¹ (o/min).
- Innstill tomgangsturtallet med tomgangsskruen (når motoren går på tomgang, skal skjæreknivene stå stille).
 - Dersom knivene beveger seg på tomgang, dreier du tomgangsskruen mot klokken for å redusere tomgangsturtallet.
 - Dersom motoren stopper på tomgang, dreier du tomgangsskruen med klokken for å øke tomgangsturtallet.

Dersom skjærebladene fortsatt beveger seg på tomgang etter at du har innstilt tomgangsturtallet, kontakter du et autorisert serviceverksted.

- Koblingen skal tidligst koble inn ved 4.000 min⁻¹ (o/min).
- Kontrollér at på-/av-bryteren, sperreknappen i håndtaket og gassknappen fungerer korrekt.

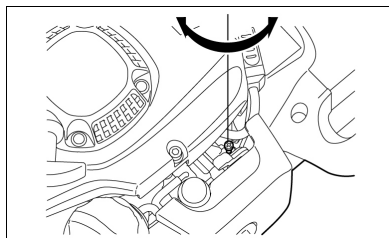

(22)

Rengjøring av luftfilteret



FARE!
Åpen ild er strengt forbudt!

Kontrollér og rengjør luftfilteret daglig, dvs. senest etter 15 driftstimer.

- Drei chokehendelen helt igjen, og hold forgasseren fri for støv og smuss.
- Løsne holdeskruen (23-1).
- Ta ut luftfilteret ved å trekke ryggsiden av luftfilterdekslet fremover.
- Dersom innsatsen (svamp) (23-2) er forurenset av olje, trykker du den ut med makt.
- Ved sterk tilsmussing:

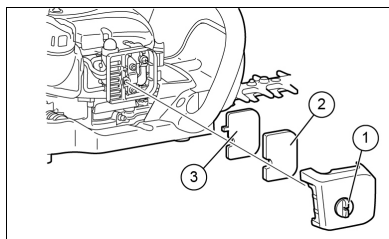

(23)

- Ta ut innsatsen (svamp) **(23-2)**, legg den i varmt vann eller i vann med fortynnet, nøytralt rengjøringsmiddel, og la innsatsen tørke fullstendig.
- Rengjør innsatsen (filt) **(23-3)** med bensin, og la den tørke fullstendig.
- La innsatsene tørke fullstendig før de monteres i luftfilteret igjen. Dersom innsatsene ikke er helt tørre, kan motoren ha vanskelig for å starte.
- Tørk av olje på luftfilteret med en fille.
- Sett luftfilterdekselet på igjen umiddelbart etter rengjøringen, og sikre dekselet med holdeskruen **(23-1)**.



Viktige punkter ved håndtering av luftfilterinnsatser

- Rengjør innsatsene flere ganger om dagen dersom de er svært støvete.
- Dersom man fortsetter å bruke maskinen med oljetilsmussede innsatser, kan oljen tyte ut av luftfilteret og føre til oljesøl.

Kontroll av tennpluggen

Kontrollér og rengjør tennpluggen senest etter 50 driftstimer.

- Bruk utelukkende den medleverte universalnøkkelen når du skrur tennpluggen av og på.
- Avstanden mellom de to elektrodene på tennpluggen skal være 0,7 til 0,8 mm. Dersom avstanden er for liten eller for stor, må den korrigeres. Dersom tennpluggen er skitten eller innskuttet med kull, må den rengjøres grundig eller byttes med en ny. Bruk bare reservetennplugger av nøyaktig samme type.

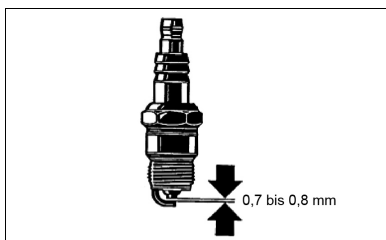

(25)

Smøring

Trykk smørefett inn i smørenippelen **(26-1)** hver 50. driftstime.



- De foreskrevne smøringsintervallene og smørefettmengdene må overholdes ubetinget.
- Hvis ikke kan det oppstå skader på verktøyet på grunn av manglende smøring.

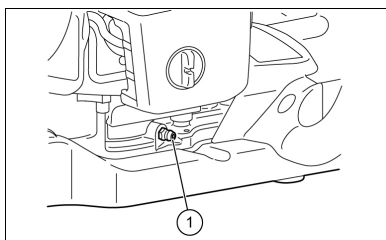

(26)

Rengjøring av drivstoffilteret

(innsugingshodet i drivstofftanken)



ADVARSEL!

Åpen ild er strengt forbudt!

Kontrollér og rengjør drivstoffilteret hver måned eller senest etter 50 driftstimer.

- Drivstoffet til forgasseren blir filtrert gjennom finfilteret (27-1) i innsugingshodet.
- Foreta regelmessige synskontroll av finfilteret.

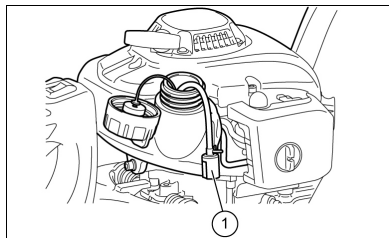

(27)

- Til kontroll av finfilteret (27-1) åpner du tanklokket og trekker innsugingshodet ut av tankåpningen med en ståltrådkrok. Dersom finfilteret (27-1) er hardt, skittent eller tilstoppet, må finfilteret (27-1) byttes i et nytt.
- Bytt finfilter (27-1) minst hver 3. måned, slik at forgasseren alltid får tilstrekkelig med drivstoff. For liten drivstofftilførsel fører til startvanskeligheter og reduksjon av maksimalturtalet.

Bytt av drivstoffledning



ADVARSEL!

Åpen ild er strengt forbudt!

Kontrollér og rengjør drivstoffledningen (28-1) daglig, eller senest etter 10 driftstimer.

- Bytt drivstoffledningen (28-1) etter 200 driftstimer, eller senest en gang i året, uavhengig av driftstiden. Hvis ikke kan det oppstå brann på grunn av drivstofflekkasje.
- Hvis du merker drivstofflekkasje, må drivstoffledningen (28-1) byttes umiddelbart.

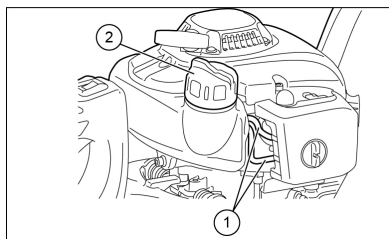

(28)

Bytte av tanklokk

- Dersom tanklokket (28-2) får risser eller skader, må det byttes.
- Tanklokket blir slitt etter hvert. Bytt tanklokk hvert annet eller tredje år.

Dersom det må foretas vedlikehold eller innstillinger som ikke er beskrevet i denne bruksanvisningen, må du henvende deg til et autorisert solo by AL-KO servicesenter.

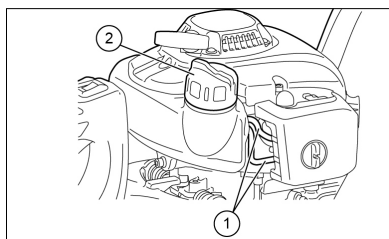

(28)

Daglig inspeksjon og vedlikehold

Foreta følgende vedlikehold regelmessig for å oppnå lang levetid på verktøyet og unngå skader på verktøyet.

Før bruk:

- Kontroller verktøyet for løse skruer og manglende deler. Sørg spesielt for at skruene på skjærekniven er trukket ordentlig til.
- Kontroller av kjøleluftgitrene og sylindrelamellene ikke er tilstoppet. Rengjør dem ved behov.
- Rengjør drivstofftanken og kontroller den for lekkasje og fremmedlegemer i tanken.

Etter bruk:

- Rengjør hekksaksen utvendig og kontroller den for skader.
- Rengjør luffilteret. Hvis du arbeider i svært støvete omgivelser, bør filteret rengjøres flere ganger om dagen.
- Kontroller skjæreknivene for skader og sørg for at knivene er forskriftsmessig montert.

Vedlikeholdsplan

Hver gang etter tan-king	– Gassknapp	■ Kontroller at den fungerer forskriftsmessig
	– På-/av-bryter	■ Kontroller at den fungerer forskriftsmessig
Hver gang før bruk	– Motor	■ Synskontroll for skade og feste
	– Skruer og mutre	■ Kontroller den generelle tilstanden og sikkerheten
	– Luffilter	■ Rengjør
	– Kjøleluftkanal	■ Rengjør
	– Skjæreverktøy	■ Kontroller skarpheten, kontroller for skader
	– Tomgangsturtall	■ Kontroller (skjæreverktøyet må ikke bevege seg)
	– Drivstofftank	■ Kontroller og rengjør
Hver 50. time	– Girhus	■ Smøres
	– Tennplugg	■ Kontroller, bytt om nødvendig
Årlig	– Drivstoffledning	■ Bytt
Annethvert år	– Tanklokk	■ Bytt
Før lengre tids oppbe- varing	– Drivstofftank	■ Tøm og rengjør
	– Forgasser	■ Kjør motoren til alt drivstoffet er oppbrukt
	– Innsugingshode	■ Bytt

FEILSØKING

Problem	System	Observasjon	Årsak
Motoren starter ikke eller med vanskeligheter	Tenningsystem	Tennpluggen er på plass	Feil i drivstofftilførselen eller komprimeringssystemet, mekanisk defekt
		Ingen tennplugg	På-/av-bryteren betjent, feil eller kortslutning i kablingen, defekt tennplugg eller tennplugghette, defekt tenningsmodul
	Drivstofftilførsel	Drivstofftanken er fylt	Choken ikke i korrekt posisjon, defekt forgasser, innsugingshodet (drivstoffilteret) tilstoppet, drivstoffledningen bøyd eller brukt
	Komprimeringen	Motoren innvendig	Defekt sylinderoftpakning, veivakspakningene skadet, defekt sylinder eller defekte stempelringer
		Motoren utvendig	Tennpluggpakningen ikke i orden
	Mekanisk feil	Starteren griper ikke inn	Starttjæren har røket, ødelagte deler innvendig i motoren
Varmstartproblemer		Tanken er fylt, tennngnist foreligger	Forgasseren tilsmusset
Motoren starter, men stopper igjen med det samme	Drivstofftilførsel	Tanken fylt	Tomgangsturtallet ikke riktig innstilt, innsugingshodet eller forgasseren tilsmusset
			Problem med lufteåpningen i drivstofftanken, brudd på drivstofftilførselsledningen, kabelen eller på-/av-bryteren defekt

Problem	System	Observasjon	Årsak
Dårlig effekt	Muligvis kan det være feil på flere systemer samtidig	Motoren på tomgang	Luffilteret tilsmusset, forgasseren tilsmusset, lydputta tilstoppet, utblåsningskanalen i sylinderen tilstoppet

OPPBEVARING

- Dersom verktøyet skal oppbevares i lengre tid, skal drivstoffet i tanken og forgasseren tappes fullstendig ut på følgende måte: Tøm drivstofftanken helt.
- Skru ut tennpluggen og drypp noen dråper olje inn i tennpluggåpningen. Trekk deretter startsnoren langsomt ut slik at hele innsiden av sylinderen blir dekket av en oljefilm. Skru deretter tennpluggen inn igjen.

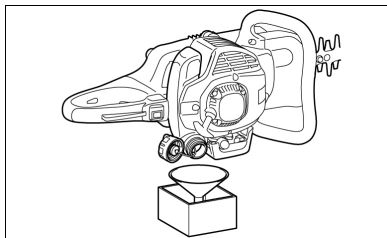

(29)

- Fjern støv og smuss fra skjæreknivene og utvendig på verktøyet. tørk av knivene og verktøyet med en oljete fille, og oppbevar verktøyet på et tørrest mulig sted.

FØRSTEHJELP

I tilfelle det skulle skje et uhell, bør du sørge for at det finnes et førstehjelpsskrin med forskriftsmessig innhold iht. DIN 13164 i nærheten av arbeidsstedet. Når noe tas ut av førstehjelpsskrinet, må skrinet etterfylles så raskt som mulig.

Oppgi følgende informasjon hvis du trenger hjelp:

- Ulykkesstedet
- Hva har skjedd
- Antall skadede personer
- Skadenes alvorlighetsgrad, navn på skadene

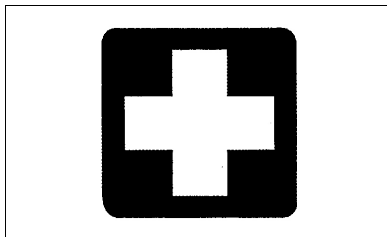

EU-SAMSVARERKLÆRING

Hermed erklærer vi at dette produktet i den versjon som er brakt i handelen av oss overholder kravene i de harmoniserte EU-direktivene, EUs sikkerhetsstandard og de produktspesifikke standardene.

Produkt

Bensin-hekksaks

Produsent

AL-KO Geräte GmbH
Ichenhauser Str. 14
89359 Kötz
DEUTSCHLAND

Autorisert representant

Andreas Hedrich
Ichenhauser Str. 14
89359 Kötz
DEUTSCHLAND

Serienummer

G2442445

Type

163-55
163-70

EU-direktiver

2006/42/EG
2000/14/EG
2014/30/EU

Harmoniserte standarder

EN ISO 10517
EN ISO 14982
EN ISO 22867
EN ISO 22868

Støynivå

målt / garantert
163-55
104,3 dB(A) / 107 dB(A)
163-70
104,3 dB(A) / 107 dB(A)

Samsvarsvurdering

2000/14/EG
Vedlegg V

Kötz, 2016-08-26



Managing Director

KÄÄNNÖS ALKUPERÄISESTÄ KÄYTTÖOHJEESTA

Sisällysluettelo

Määräystenmukainen käyttö.....	230
Laitteessa olevat symbolit.....	231
Tuote.....	232
Turvaohjeet.....	234
Käyttö.....	235
Huolto ja hoito.....	241
Ohjeita häiriöihin.....	247
Säilytys.....	248
Ensiapu.....	248

Paljon kiitoksia, että olet hankkinut solo by AL-KO pensasleikkurin. Olemme iloisia voidessamme tarjota sinulle solo by AL-KO pensasleikkurin; nämä tuotteet ovat pitkän kehitysohjelman ja vuosien aikana syntyneiden havaintojen ja kokemusten tulosta.

Pensasleikkurit 163-55 ja 163-70 ovat huippumodernin tekniikan mukanaan tuoman osaamisen ja ergonomisen muotoilun yhdistelmä; niiden paino on vähäinen ja niiden rakenne kompakti, siksi niitä onkin saatavana laajana valikoimana käytettäviksi ammattilaisten työkaluina.

Lue tämä esittelylehtinen huolellisesti läpi, se sisältää yksityiskohtaisia tietoja niistä erilaisista alueista, joissa näiden työkalujen erinomaista suorituskykyä voidaan esitellä. Kiinnitä huomiota siihen, että hallitset tämän esittelylehteen sisältämät tiedot ja noudatat siinä annettuja neuvoja ja ohjeita. Näin voit turvallisesti käsitellä tätä työkalua ja saavuttaa parhaita mahdollisia tuloksia omalla solo by AL-KO pensasleikkurillasi.



VAROITUS!

Loukkaantumisvaaran välttämiseksi täytyy käyttäjän ennen pensasleikkurin käyttöä lukea tämä käyttöohje huolellisesti läpi. Valmistaja pidättää itsellään oikeuden suorittaa muutoksia teknisiin tietoihin ilman edelläkävää ilmoitusta.

Tekniset tiedot voivat poiketa toisistaan yksittäisissä maissa. Jos luovutat pensasleikkurin muille henkilöille, anna heille myös ehdottomasti mukaan tämä käyttöohje.









MÄÄRÄYSTENMUKAINEN KÄYTTÖ

Tämä pensasleikkuri on tarkoitettu ainoastaan pensaiden ja pensasaitojen tasaamiseen ja leikkaamiseen; sen käyttäminen muihin tarkoituksiin ei ole sallittua. Pensasleikkuria ei koskaan saa käyttää väärin tarkoituksiin.

LAITTEESSA OLEVAT SYMBOLIT

Symbolit

Tutustu ennen tämän käyttöohjeen lukemista myös ehdottomasti seuraavien symbolien merkitykseen:

	VAROITUS/VAARA		Polttoaine-öljysekoitus
	Lue käyttöohje, ymmärrä sen sisältö ja noudata sitä		Manuaalinen moottorin käynnistys
	Kielletty		Hätä-seis
	Tupakointi kielletty!		Ensiapu
	Avotulen käsittely kielletty!		Kierrätys
	Käytä suojakäsineitä!		PÄÄLLE/KÄYNNISTYS
	Työalueella ei saa oleskella ketään ihmisiä, eikä siellä saa olla eläimiä!		POIS/SEIS
	Käytä silmä- ja kuulosuojausta!		CE-merkki

TUOTE

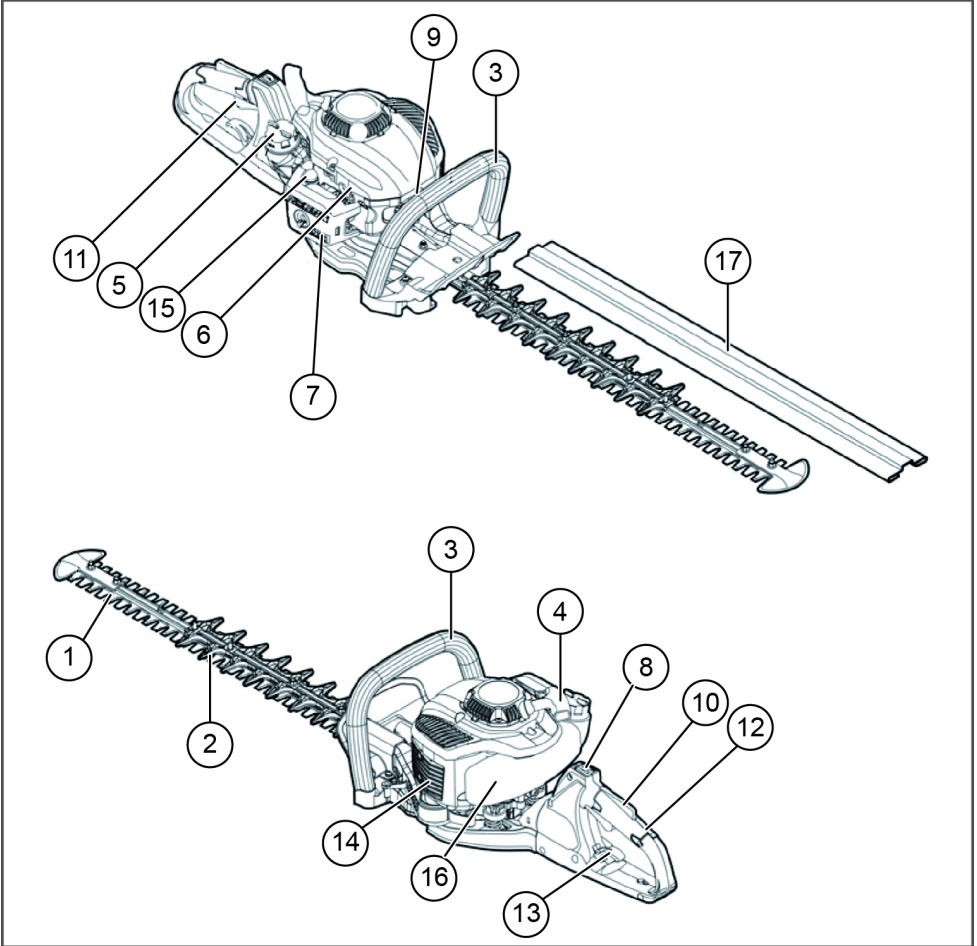

	RAKENNEOSIEN NIMET		RAKENNEOSIEN NIMET		RAKENNEOSIEN NIMET
1	Leikkuuterä	7	Kaasutin (ei esitetty kuvassa)	13	Lukituksen avausvipu takakahva
2	Paikoillaan oleva terälevy	8	ON/OFF-kytkin (päälle/pois)	14	Äänenvaimennin
3	Etukahva	9	Sytytystulppa	15	Sytytin
4	Vaijerikäynnistin	10	Lukituksen avausvipu	16	Polttoainesäiliö
5	Polttoainesäiliön kansi	11	Kaasuvipu	17	Leikkuuterän suojus

	RAKENNEOSIEN NIMET		RAKENNEOSIEN NIMET		RAKENNEOSIEN NIMET
6	Ryypypvipu	12	Takakahva		

TEKNISET TIEDOT

Malli		163-55 Tuoteno: 127325	163-70 Tuoteno: 127326
Mitat (P x L x K) [mm]		1140 x 500 x 240	1220 x 500 x 240
Paino [kg]		5,2	5,4
Tilavuus (polttoainesäiliö) [l]		0,4	0,4
Iskutilavuus [cm ³]		22,2	22,2
Moottorin maksimiteho [kW]		0,68	0,68
Leikkuupituus [mm]		550	700
Tyhjäkäyntikierrosluku [min ⁻¹]		3100 ± 400	3100 ± 400
Kierroskulu kytkimen kytkeytymiseen [min ⁻¹]		4500	4500
Sytystulppa		CDK CMR6A; TORCH CMR6A; NGK CMR6A; NHSP LD AL6RC	CDK CMR6A; TORCH CMR6A; NGK CMR6A; NHSP LD AL6RC
Kaasutintyyppi		Walbro WYC35	Walbro WYC35
Äänenpainetaso LpA [dB(A)] EN ISO 10517		95 K = 3	94,2 K = 3
Ääniteho LWA [dB(A)] EN ISO 10517		107 K = 3	104,3 K = 3
Tärinät	etukahva [m/s ²]	2,12	2,12
	takahva [m/s ²]	2,91	2,91

TURVAOHJEET

Yleiset turvallisuussäännöt

- **TÄMÄ TYÖKALU VOI AIHEUTTAA VAKAVIA VAMMOJA!** Lue kaikki ohjeet huolellisesti, jotta pystyt käsittelemään, valmistelemaan, hoitamaan ja huoltamaan työkalua sekä käynnistämään ja sammuttamaan sen. Tutustu työkalun käsittelyyn ja sen asianmukaiseen käyttöön. **(1)**
- On suositeltavaa, että pensasleikkuria lainataan vain sellaisille henkilöille, joilla on kokemusta pensasleikkurien käsittelystä.
Anna työkalun mukana aina myös käyttöohje.
- Ensikertalaisten tulee pyytää kauppiaalta perusteelliset ohjeet, jotta he voivat huolellisesti tutustua pensasleikkurin käsittelyyn.
- Pensasleikkurin käyttö on kielletty lapsilta ja alle 18-vuotiailta nuorilta. Yli 16-vuotiaat henkilöt saavat käyttää työkalua harjoittelutarkoituksiin, mutta kuitenkin vain koulutetun opastajan valvonnan alaisena.
- Käytä pensasleikkuria noudattaen erittäin suurta varovaisuutta ja tarkkaavaisuutta.

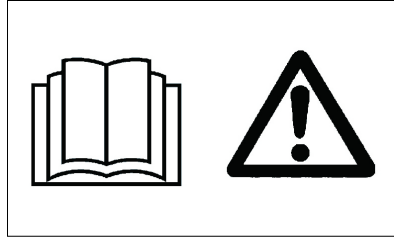

(1)

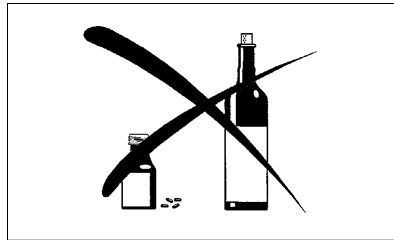

(2)

- Käytä pensasleikkuria vain silloin, kun olet terveessä fyysisessä kunnossa. Suorita kaikki työt rauhallisesti ja varovasti. Käyttäjä on vastuussa muiden ihmisten turvallisuudesta.
- Älä koskaan käytä pensasleikkuria, jos olet alkoholin ja/tai lääkkeiden vaikutuksen alaisena tai jos tunnet itsesi väsyneeksi tai sairaaksi. **(2)**
- Käytä pensasleikkuria vain hyvissä valaistus- ja näkyvyysolosuhteissa. Kiinnitä kylmänä vuodenaikana huomiota liukkaisiin ja märkiin alueisiin, kuten jäätyneisiin tai lumen peittämiin pintoihin (liukastumisvaara). Huolehdi aina turvallisesta seisoma-asennosta.
- Älä koskaan työskentele epävakailla tai alaspäin viettävillä seisomapinnoilla.
- Älä koskaan käytä pensasleikkuria tikkailla seisten.
- Älä koskaan kiipeä puihin leikataksesi pensasleikkurilla.
- Älä koskaan työkalulla työskennellessäsi liiku taaksepäin, jotta voit välttää kompastumisen ja hallinnan menettämisen.
- Sammuta aina moottori, ennen kuin puhdistat työkalua, huollat sitä tai vaihdat siihen osia.
- Älä käytä työkalua, jos leikkuutyökalu on vaurioitunut tai erittäin kulunut.

Henkilökohtainen suojarustus

- Käytä tarkoituksenmukaista ja soveltuvaa vaatetusta, eli vaatteiden tulee olla ihonmyötäisiä ilman että ne estävät työtä. Korujen tai liian väljiin vaatteiden käyttäminen, joka voi takertua pensasiin, ryteikköihin tai työkaluun, ei ole sallittua.
- Silmien, käsien ja jalkojen loukkaantumisen estämiseksi, mutta myöskin käyttäjän kuulon suojaamiseksi on pensasleikkurilla tehtävien töiden aikana käytettävä seuraavassa mainittua suojarustusta/suoja-vaatetusta.
- Käytä pensasleikkurilla tehtävien töiden aikana suoja-laseja tai visiiriä, jotta voit välttää silmien loukkaantumiset. (3)
- Käytä riittävää kuulosuojausta, jotta voit välttää kuulon vaurioitumisen (kupusuojaimet, tulppasuojaimet jne). (3)
- Suosittelemme käyttäjälle ehdottomasti työhaalarien käyttämistä. (4)
- Paksusta nahasta valmistetut erikoiskäsineet ovat osa vaadittavaa varustusta, ja niitä on ehdottomasti käytettävä pensasleikkurilla työskentelemisen aikana. (4)
- Käytä pensasleikkurilla työskentelemisen aikana aina tukevia kenkiä, joissa on liukumaton pohja. Tällaiset kengät suojelevat loukkaantumisilta ja antavat tukevan asennon. (4)

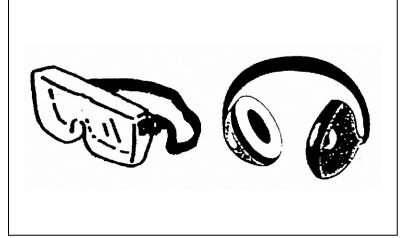

(3)



(4)

KÄYTTÖ

Käyttöä koskevia turvaohjeita

- Huolehdi siitä, että 15 m työalueella (5) ei oleskele lapsia tai muita henkilöitä, ja kiinnitä myös huomiota työskentelyalueella mahdollisesti oleviin eläimiin.
- Tarkasta pensasleikkurin käyttöturvallisuus ennen jokaista käyttöä.
- Tarkasta, että kaasuvipu toimii asianmukaisesti. Varmista, että kaasuvipua voi liikuttaa tasaisesti ja kevyesti. Tarkasta, että kaasuvipun lukitus toimii asianmukaisesti. Varmista, että kahvat ovat puhtaita ja kuivia, sekä tarkasta myös ON/OFF-kytkimen asianmukainen toiminta. Pidä kahvat vapaina öljystä ja polttoaineesta.
- Käynnistä pensasleikkuri ainoastaan käyttöohjeessa määrättyllä tavalla.

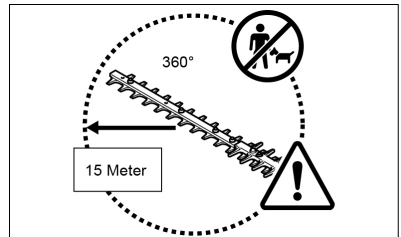

(5)

**VAROITUS!**

Älä käynnistä moottoria millään muulla tavalla (6) !

- Käytä pensasleikkuria vain sen määritettyyn käyttötarkoitukseen.
- Käynnistä pensasleikkurin moottori vain silloin, kun pensasleikkuri on täysin kokoonpanttu. Pensasleikkurin käyttö on sallittua vain silloin, kun kaikki pensasleikkurin käyttöön määritetyt lisävarusteet on kiinnitetty paikoilleen!

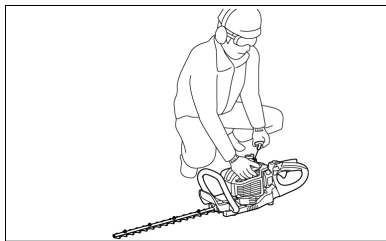

(6)

- Varmista ennen pensasleikkurin käynnistämistä, että terä ei kosketa mitään esineitä kuten esim. oksia, kiviä tms.
- Sammuta moottori välittömästi, jos siinä ilmenee jotain ongelmia.
- Pidä käytön aikana pensasleikkurista kiinni sekä etukahvasta, että myös takakahvasta asettamalla sormesi kahvojen ympärille. Kiinnitä huomiota siihen, että kahvat ovat vapaita kosteudesta, öljystä ja voiteluaineesta.
- Huolehdi aina siitä, että sinulla on turvallinen ja tasapainoinen seisoma-asento.
- Tätä työkalua saa käyttää vain ulkoilmassa.
- Kiinnitä aina huomiota työskentely-ympäristösi ja ole valmistautunut mahdollisiin vaaratilanteisiin, joita et mahdollisesti huomaa moottorin kehittämän melutason johdosta.
- Käytä pensasleikkuria aina siten, että et joudu hengittämään pakokaasuja. Älä koskaan käytä moottoria suljetuissa tiloissa (tukehtumisen ja kaasumyrkytyksen vaara). Hiilimonoksidi on hajuton kaasu. Huolehdi siitä, että riittävä ilmanvaihto on aina varmistettu.
- Sammuta moottori, kun pidät tauon tai kun jätät pensasleikkurin ilman valvontaa. Aseta pensasleikkuri johonkin turvalliseen paikkaan ja turvalliseen asentoon, jossa muiden ihmisten vaarantuminen tai herkästi palavien aineiden syttyminen ja työkalun vauriot ovat poissuljettuja.
- Älä koskaan aseta kuumaa pensasleikkuria kuivaan heinikkoon tai muuten herkästi palavien materiaalien päälle.
- Pidä moottori ja äänenvaimennin aina vapaana leikkuujätteistä, lehdistä ja liiallisesta voiteluaineesta, jotta voit välttää tulipalon vaaran.
- Älä koskaan käytä moottoria, jos pakoputken äänenvaimennin on vaurioitunut.

- Sammuta moottori ennen kuljetusta. (7)
- Sammuta moottori ennen seuraavia toimenpiteitä:
 - jonkin tukkeutuman poisto
 - tarkastukset, huoltotyöt tai muut työkalulle suoritettavat työt
- Aseta pensasleikkuri kuljetuksen ajaksi ajoneuvoon sellaiseen turvalliseen asentoon, missä polttoaineen ulosvaluminen on estetty.
- Varmista ennen pensasleikkurin kuljetusta, että polttoainesäiliö on täysin tyhjennetty, jotta polttoaineen ulosvaluminen on estetty.
- Vedä terälevyn suojus aina päälle ennen kuljetusta tai varastointia.
- Tarkasta, onko työskentelyalueella sellaisia johtoja, köysiä, lasia tai muita vieraita esineitä, jotka voivat joutua kosketuksiin terälevyn kanssa, ennen kuin aloitat pensasleikkurin käytön.
- Sähköisku: Kiinnitä ehdottomasti huomiota kaikenlaisiin sähköjohtoihin ja sähköaitoihin. Tarkasta koko työskentelyalue ennen leikkaamista sähköjohtojen ja sähkökaapeleiden varalta.

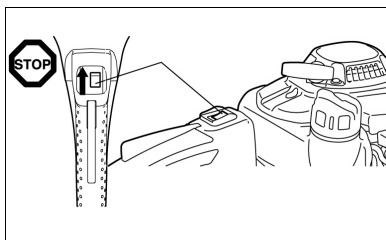

(7)

- ⇒ *Tauko*
- ⇒ *Kuljetus*
- ⇒ *Tankkaus*
- ⇒ *Huolto*

- Vältä moottorin käynnistämisen ja käytön aikana ehdottomasti kaikkia kosketuksia terälevyyn.
- Käytön aikana täytyy kaikkien työkalun mukana toimitettujen suojalaitteiden, kuten esimerkiksi suojuksien, olla asianmukaisesti työkaluun kiinnitettyinä.
- Poista hiekka, kivet, naulat, johdot tms työskentelyalueelta. Vieraat esineet voivat vaurioittaa leikkuuteriä.
- Leikkaa ennen pensasaidan leikkausta 8 mm tai sen yli menevät oksat pois oksasaksilla.
- Varmista ennen leikkaamisen aloittamista, että leikkuuterät ovat saavuttaneet täyden työskentelynopeuden.
- Kaasukahvan vapauttamisen jälkeen kuluu hetki aikaa, ennen kuin leikkuuterät pysähtyvät.
- Älä käytä pensasleikkuria korkealla tyhjäkäyntikierrosluvulla. Liian korkeaksi säädetyllä tyhjäkäyntikierrosluvulla et enää voi säädellä leikkuuterien nopeutta käyttämällä kaasukahvaa.
- Pidä leikatessasi pensasleikkurista siten kiinni, että terä muodostaa 15° - 30° kulman suhteessa leikkukulinjaan.
- Ole erityisen varovainen leikatessasi pensaita verkkoaitojen läheisyydessä.
- Kiinnitä huomiota siihen, että leikkuuterä ei kosketa mitään kovia esineitä kuten verkkoaitoja, kiviä tai maan pintaa. Jos leikkuuterä koskettaa tällaisiin esineisiin, se voi haljeta, revetä tai irrota.

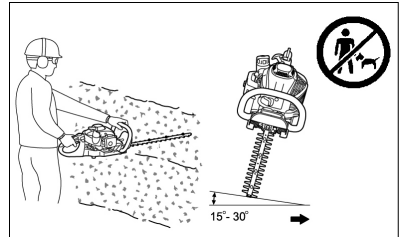

(18)

- Jos leikkuuterä osuu kiviin tai muihin koviin esineisiin, sammuta moottori välittömästi ja tarkasta, onko terä vaurioitunut. Vaihda vaurioitunut leikkuuterä ennen töiden jatkamista.
- Pidä säännöllisesti taukoja. solo by AL-KO suosittelee 10 - 20 minuutin tauon pitämistä 50 minuutin leikkuutöiden jälkeen.
- Yritä aina käyttää pensasleikkuria siten, että aiheutat mahdollisimman vähän melu- ja saastehaittoja ympäristölle. Tarkasta erityisesti kaasuttimen oikea säätö ja noudata esimääritellyä sekoitusuhdetta polttonesteen ja öljyn välillä.
- Älä koskaan yritä poistaa juuttunutta materiaalia leikkuuterien liikuessa. Kytke työkalu pois päältä, aseta se maahan ja poista vasta sen jälkeen tällaiset materiaalit.

Tankkaus

- Sammuta moottori ennen tankkausta (7), pidä riittävä etäisyys avotuleen (8) äläkä tupakoi.
- Älä koskaan tankkaa työkalua moottorin käydessä tai sen ollessa kuuma.
- Vältä ihokosketusta mineraaliöljytuotteisiin. Älä hengitä sisään polttoainehöyryjä. Käytä tankatessasi aina suojakäsineitä. Vaihda ja puhdista suojavaatetus säännöllisesti.
- Varmista maapohjan saastumisen välttämiseksi (ympäristönsuojelu) se, että yhtään polttoainetta tai öljyä ei pääse valumaan maapohjaan. Pyyhi ylivälunut polttoaine heti pois pensasleikkurista. Anna niiden tekstiilien kuivua hyvin tuuletetussa paikassa, joilla olet pyyhkinyt pois polttoainetta, ennen kuin hävität nämä tekstiilit. Muussa tapauksessa voi seurauksena olla itsestään syttyminen.
- Pidä huolta siitä, että vaatetuksesi ei joudu kosketuksiin polttoaineen kanssa. Jos polttoainetta on päässyt vaatteisiisi, vaihda ne välittömästi (vaara!).
- Tarkasta säännöllisesti, että polttoainesäiliön kansi on asianmukaisesti paikoillaan.
- Kierrä säiliön kansi asianmukaisesti kiinni. Poistu vähintään 3 m päähän tankkauspaikalta, ennen kuin käynnistät moottorin. (9)
- Älä koskaan tankkaa työkalua suljetuissa tiloissa. Lattialle voi kerääntyä polttoainehöyryjä ja sen takia voi syntyä leimahdus tai jopa räjähdys.
- Kuljeta ja säilytä polttoaineita ainoastaan niille tarkoitetuissa astioissa. Varmista, että lapset eivät pääse käsiksi varastoituihin polttoaineeseen.
- Puhdista säiliön kantta ympäröivä alue huolellisesti, jotta mitään likaa ei pääse tunkeutumaan sisään polttoainesäiliöön.
- Kierrä kansi irti ja täytä säiliö polttoaineella. Käytä suppiloa polttoaineen suodattamiseksi vastaavan suodatinpanoksen kanssa.
- Kierrä säiliön kansi käsin takaisin kiinni.
- Puhdista tankkauksen jälkeen kiertokannen ja säiliön ympäristö.
- Pyyhi maahan valunut polttoaine ehdottomasti pois (palovaara!).

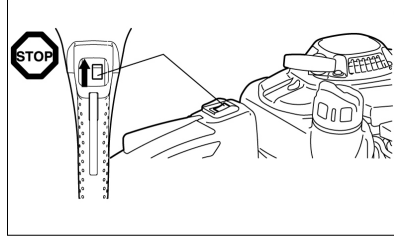

(7)

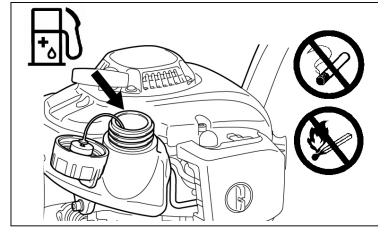

(8)

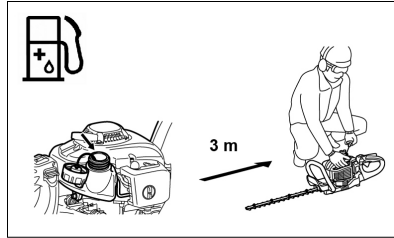

(9)

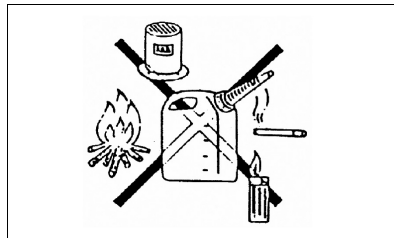

(13)

Polttoaine-öljysekoitus

Pensasleikkuria käyttää kaksitahtimoottori, jolla on korkea suoritustaso.

Tässä moottorissa käytetään polttoaineen ja kaksitahtiöljyn seosta. Moottori on tarkoitettu lyijyttömälle normaalibensiinille, jonka oktaaniluku on ROZ 91. Jos tätä polttoainetta ei ole saatavana, voit myös käyttää korkeampioiktaanista polttoainetta. Moottori ei sen takia vaurioidu, mutta käyttöi-minta saattaa kuitenkin heikentyä.

Samantyyppisiä ongelmia ilmenee, jos käytetään lyijypitoista polttoainetta. Jotta moottorin optimaalinen toiminta voidaan saavuttaa ja käyttäjän terveyttä ja ympäristöä suojella, tulee käyttää vain lyijyttöntä polttoainetta!

Polttoaineeseen sekoitettava kaksitahtiöljy voitelee samalla moottoria. Moottori on tarkoitettu käytettäväksi kaksitahtiöljyllä solo by AL-KO sekoitussuhteen ollessa 40:1 (ympäristönsuojelu). Näin laihalla sekoitussuhteella voidaan varmistaa minimaaliset haitta-ainepäästöt ja samalla pitkä käyttöikä ja luotettavuus käytössä. Sekoitussuhdetta 40:1 (solo by AL-KO-kaksitahtiöljy) on ehdottomasti noudatettava, muussa tapauksessa ei pensasleikkurin luotettavaa toimintaa voida taata.

Oikea sekoitussuhde:

Kaasutinpolttoaine:

- esimääritetty kaksitahtiöljy = 40 : 1 tai
- jonkin muun valmistajan kaksitahtiöljy = 25 : 1 on suositeltavaa

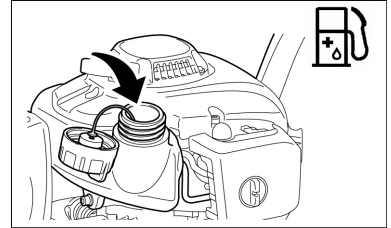

(11)

	+	
40:1		25:1
1.000 cm ³ (1 l) 5.000 cm ³ (5 l) 10.000 cm ³ (10 l)		25 cm ³ 40 cm ³ 125 cm ³ 200 cm ³ 250 cm ³ 400 cm ³

(12)



- Sekoita seoksen valmistamista varten sellaisessa hyväksytyssä astiassa, joka täyttää tai ylittää kaikki paikallisesti voimassaolevat määräykset, ensin koko öljyn määrä puoleen määrään tarvittavaa polttoainetta. Lisää sen jälkeen siihen loput polttoaineesta.
- Sekoita seos hyvin, ennen kuin täytät sen pensasleikkurin tankkiin.
- Älä lisää seokseen ilmoitettua enempää moottoriöljyä, jotta voit taata varman käytön. Muussa tapauksessa tuotetaan vain enemmän palojäämiä, ympäristö likaantuu niiden johdosta ja pakokaasukanava sekä äänenvaimennin tukkeutuvat. Tämän lisäksi polttoaineen kulutus kasvaa ja teho laskee.

Mineraaliöljytuotteiden käsittely

Polttoaineiden käsittelyssä on noudatettava erittäin suurta varovaisuutta. Polttoaineissa voi olla liuotainaineiden tapaisia sisältöaineita. Tankkaa työkalu ainoastaan jossain hyvin tuuletetussa paikassa ulkoilmassa. Älä hengitä polttoainehöyryjä sisään, ja vältä polttonesteiden ja öljyjen kaikkea kosketusta ihoon.

Jos iho joutuu pitemmän ajan toistuvasti kosketuksiin tällaisten aineiden kanssa, se kuivuu.

Tästä voi olla seurauksena erilaisia ihosairauksia. Sen lisäksi on esiintynyt allergisia reaktioita.

Jos öljyä, polttoainetta tms joutuu silmiin, seurauksena voi olla silmä-ärsytyksiä.

Kun öljyä, polttoainetta tms on joutunut silmiin, huuhtelee silmä tai silmät heti puhtaalla vedellä. Jos silmä-ärsytykset jatkuvat, ota heti yhteyttä lääkäriin!

Takakahvan kulman säätö

Takakahvaa voi kääntää enintään 90° vasemmalle tai oikealle ja lukita.

Näin muutat kulmaa:

- 1 Vedä lukituksen vapautusvivusta (**19A**) kahvan lukituksen avaamiseksi.
- 2 Käännä kahva haluttuun kulmaan välillä 0° ja 90°.
- 3 Varmista, että lukituksen avausvipu (**19A**) on palautunut alkuperäiseen asentoonsa ja kahvan lukitus on lukkiutunut.

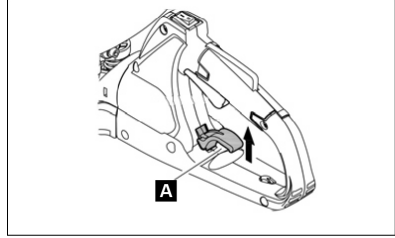

(19)



HUOMIO!

Älä käytä kaasuvipua, kun kahvan lukitus on avattu. Älä avaa kahvan lukitusta leikkuutöiden aikana.

Työkalun käynnistäminen

- Siirry vähintään 3 m päähän tankkauspaikalta.
- Aseta pensasleikkuri puhtaalle alustalle.
- Kiinnitä huomiota siihen, että leikkuuterä ei joudu kosketuksiin maan pinnan tai joidenkin muiden esineiden kanssa.



Kylmäkäynnistys:

Kun moottori on kylmä tai ollut yli 5 minuuttia sammutettuna, sekä tankkauksen jälkeen.

- 2 Paina useita kertoja (7 - 10 kertaa) kevyesti käynnistuspumpua (**15B**), kunnes siihen tulee polttonestettä.

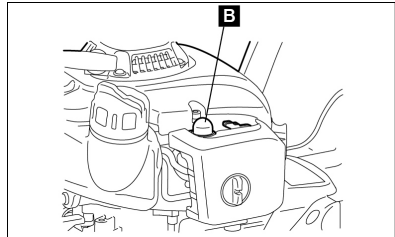

(15)

- 3 Vie ryyppyvipu (**16C**) asentoon \. \.

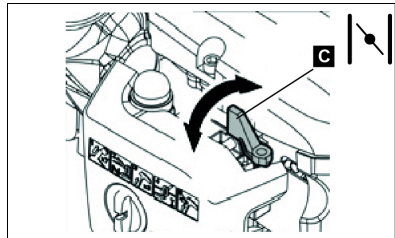

(16)

- 4 Pidä työkalua lujalla otteella alaspäin, jotta et menetä sen hallintaa käynnistäessäsi moottorin vajerivedon avulla. Jos et noudata tätä, seurauksena voi olla kaatuminen tai terälevyn kanssa kosketuksiin joutuminen ja siitä aiheutuneet vakavat vammat, esinevahingot ja/tai työkalun vauriot.
- 5 Vedä käynnistyskahvasta hitaasti n. 10 - 15 cm, kunnes tunnet vastuksen.
- 6 Vedä käynnistyskahvasta voimakkaasti. Tässä tunnet vastuksen, ja moottori käynnistyy.
- 7 Anna moottorin käydä n. minuutin ajan sopivalla kierrosluvulla, ennen kuin siirryt täyskaasulle.

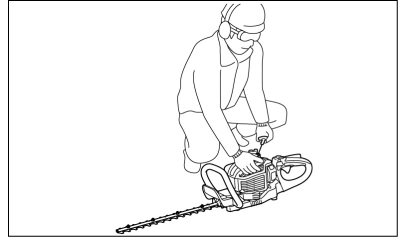

(6)

Työkalun pysäyttäminen

- 1 Vapauta kaasuvipu kokonaan.
- 2 Aseta ON/OFF-kytkin asentoon "O" (OFF). Moottorin kierrosluku vähenee ja se pysähtyy.

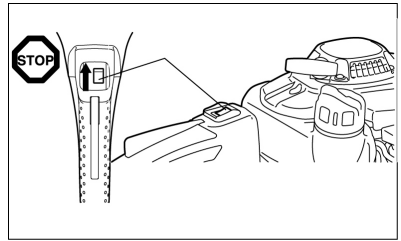

(7)

HUOLTO JA HOITO

Huolto-ohjeet

- Ota huomioon ympäristö ja naapurit. Yritä aina käyttää pensasleikkuria aiheuttaen mahdollisimman vähän melu- ja saastehaittoja ympäristölle. Tarkasta ennen kaikkea, että kaasutin on asianmukaisesti säädetty.
- Puhdista pensasleikkuri säännöllisesti ja tarkasta, ovatko ruuvit ja mutterit tiukasti kiristetyt.
- Älä koskaan huolla tai säilytä pensasleikkuria avotulen, kipinöiden tms läheisyydessä, seurauksena on tulipalon vaara!

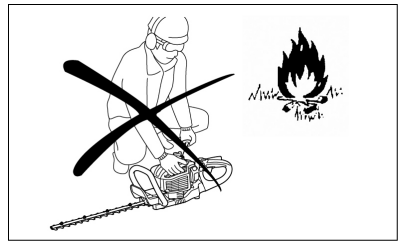

(10)

- Sammuta moottori ja irrota sytytystulpan pistoke, ennen kuin puhdistat/vaihdat/teroitat tai suoritat mitään muita huoltotoimia terälevylle.
- Säilytä pensasleikkuria hyvin tuuletetussa tilassa. Säilytyspaikan täytyy olla tarpeeksi korkealla tai lukittavissa, jotta lapset eivät pääse käsiksi pensasleikkuriin.
- Suorita työkalulle vain sellaisia korjauksia, joihin sinulla on tarvittava pätevyys.
- Älä koskaan suorista tai hitsaa vaurioituneita leikkuutyökaluja.
- Tarkasta moottorin ollessa sammutettuna säännöllisesti terälevyn mahdolliset vauriot.
- Kiinnitä huomiota siihen, että leikkuutyökalut ovat aina asianmukaisesti teroitettuja.
- Terät ovat teräviä; käytä sen takia teriä käsitellessäsi ja teriä teroittaessasi aina suojakäsineitä.

**HUOMIO!**

Noudata kaikkia vastaavien ammattilajärjestöjen ja viranomaisten määräämiä ja vakuutusyhtiöiden suosittelemia tapaturmantorjuntaa koskevia toimenpiteitä!
Älä tee pensasleikkuriin mitään teknisiä muutoksia, koska sillä vaarannat oman turvallisuutesi!

Käyttäjä saa suorittaa ainoastaan tässä käyttöohjeessa kuvatut huolto- ja korjaustyöt. Kaikki muut työt on annettava valtuutetun huoltohenkilökunnan suoritettaviksi.

Käytä ainoastaan alkuperäisvaraosia ja alkuperäislisävarusteosia, jotka olet hankkinut solo by AL-KO valtuuttaman huoltokeskuksen kautta.

Hyväksymättömien lisävarusteosien ja työkalujen käyttäminen johtaa lisääntyneeseen onnettomuus- ja loukkaantumisvaaraan. Niistä henkilö- ja/tai esinevahingoista, jotka ovat aiheutuneet käytettäessä hyväksymättömiä varaosia ja/tai lisävarusteosia, ei solo by AL-KO vastaa.

Terien teroitus

Kun terät ovat tylsistyneet, eivätkä enää leikkaa hyvin, teroita ne kuvassa varjostettuina esitettyistä terien kohdista. **(20-3)**. Älä hio kosketuspintoja (liukupintoja) ylemmissä ja alemmissa terissä.

(20-1) Tasohiomakone

(20-2) Terien halkaisija

- Sammuta moottori, irrota sytytystulpan pistoke ja varmista, että terälevy ja terät on varmistettu, ennen kuin alat hioa teriä.
- Käytä käsineitä, suojalaseja jne.
- Älä hio pois liikaa materiaalia. Siten poistat karkaitut kerrokset, ja terät tylsyvät käytössä taas erittäin nopeasti.

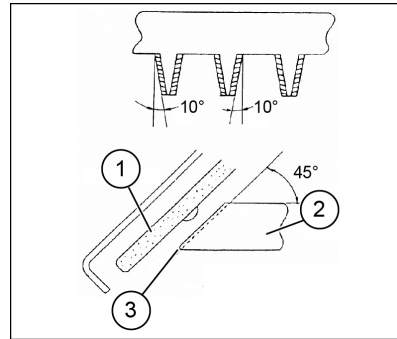
**(20)****Ylempien ja alempien terien välisen etäisyyden jälkisaätö**

Hio ylempät/alemmat terät. Jos puhdas leikkaus ei onnistu, vaikka terät ovat riittävän terävät, jälkisaädä terien välistä etäisyyttä seuraavalla tavalla:

- 1 Avaa ruuvit, jotta voit poistaa terälevyn työkalusta.
- 2 Avaa lenkki- tai kita-avaimen avulla mutteri **(21-1)**.
- 3 Kiristä kuusioavaimen avulla pitoruuvia **(21-2)** hieman, kunnes tunnet vastuksen, ja löysää sitten pitoruuvia jälleen neljänneskierroksen.

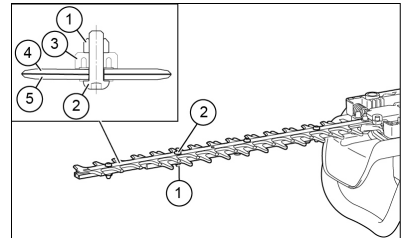
**(21)**

- 4 Pidä pitoruuvista **(21-2)** kiinni ja kiristä mutteri **(21-1)**.
- 5 Sivele terien kosketuspinnolle hieman öljyä.
- 6 Käynnistä moottori ja käytä sitä minuutin ajan kaasuttamalla ja vapauttamalla kaasua jatkuvasti.
- 7 Määritä aika, jonka terät tarvitsevat kaasuvivun vapauttamisen jälkeen pysähtymiseen. Jos tämä kestää kaksi sekuntia tai kauemmin, sammuta moottori ja toista vaiheet 2 - 7.
- 8 Sammuta moottori ja kosketa terien pintaa. Jos terät eivät ole liian kuumat kosketettaviksi, niin säätö on kunnossa. Jos terät ovat liian kuumat kosketettaviksi, löysää pitoruuvia (2) hieman ja toista vaiheet 6 - 8.
- 9 Kiinnitä terälevy takaisin ruuvien avulla työkaluun.



Sammuta moottori ja kiinnitä huomiota siihen, että leikkuuterät ovat täysin pysähtyneet, ennen kuin suoritat säätöjä.

Terissä on lähellä ruuvia (21-2) rakoja. Jos nämä raot ovat pölyn tukkimia, puhdista raot.

Tyhjäkäyntikierrosluvun tarkastus ja säätö

Kun moottori on tyhjäkäynnillä, leikkuuterien tulee olla pysähdyksissä.

- Tyhjäkäyntikierrosluvun tulee olla säädettyinä arvoon 3100 min⁻¹ (r/min).
- Säädä tyhjäkäyntikierroslukua tyhjäkäyntiruuvien avulla (kun moottori on tyhjäkäynnillä, leikkuuterien tulee olla pysähdyksissä).
 - Jos terät liikkuvat tyhjäkäynnillä, käännä tyhjäkäyntiruuvia vastapäivään vähentääksesi tyhjäkäyntikierroslukua.
 - Jos moottori sammuu tyhjäkäynnillä, käännä tyhjäkäyntiruuvia myötäpäivään lisätäksesi tyhjäkäyntikierroslukua.

Jos leikkuuterät liikkuvat tyhjäkäynnillä edelleen myös tyhjäkäyntikierrosluvun säädön jälkeen, ota yhteyttä valtuutettuun huoltokeskukseen.

- Kytkimen tulee kytkeytyä aikaisintaan kierrosluvulla 4000 min⁻¹ (r/min).
- Tarkasta ON/OFF-kytkimen, käsikahvan lukituksen vapautusvivun ja kaasuvivun asianmukainen toiminta.

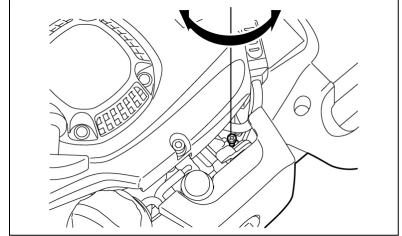

(22)

Ilmansuodattimen puhdistus



VAARA!

Avotuli on ehdottomasti kielletty!

Tarkasta ja puhdista ilmansuodatin päivittäin tai viimeistään 15 käyttötunnin jälkeen.

- Käännä ryyppyvipu täysin kiinni ja pidä kaasutin vapaana pölystä ja liasta.
- Avaa pitoruuvi (23-1).
- Poista ilmansuodatin vetämällä ilmansuodattimen kansi sen takaosasta eteenpäin.
- Jos kiinnitysosa (sieni) (23-2) on öljystä likaantunut, purista se voimakkaasti puhtaaksi.
- Jos likaantuminen on voimakasta:

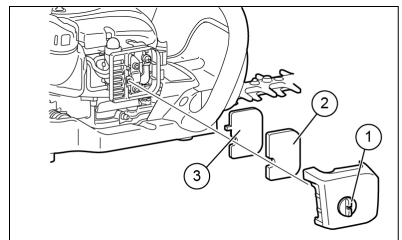

(23)

- Poista kiinnitysosa (sieni) **(23-2)**, upota se lämpimään veteen tai laimennettuun neutraaliin puhdistusaineeseen, ja anna kiinnitysosan sen jälkeen täysin kuivua.
- Puhdista kiinnitysosa (huopa) **(23-3)** bensiinillä ja anna kiinnitysosan perusteellisesti kuivua.
- Anna kiinnitysosien täysin kuivua, ennen kuin asennat ilmansuodattimen takaisin paikoilleen. Jos kiinnitysosat eivät ole riittävän kuivia, seurauksena voi olla vaikeuksia moottorin käynnistämässä.
- Pyyhi ilmansuodattimeen tarttunut öljy pois puhdistuslapun avulla.
- Kiinnitä välittömästi puhdistuksen jälkeen ilmansuodattimen kansi takaisin paikoilleen ja varmista kansi pitoruuilla **(23-1)**.



Tärkeitä asioita ilmansuodatinpanosten käsittelystä

- Puhdista panokset useita kertoja päivässä, jos niihin on tarttunut paljon pölyä.
- Jos käyttöä jatketaan öljystä likaantuneilla panoksilla, öljyä voi valua ilmansuodattimesta ja aiheuttaa öljyasaastumia.

Sytytystulpan tarkastus

Tarkasta ja puhdista sytytystulppa viimeistään 50 käyttötunnin jälkeen.

- Käytä sytytystulpan ulos- ja sisäänkiertämiseen ainoastaan mukanatoimitettua yleisruuviavainta.
- Sytytystulpan elektrodien väli tulee olla 0,7 - 0,8 mm. Jos väli on liian pieni tai liian suuri, korjaa sitä. Jos sytytystulppa on nokeentunut tai likaantunut, puhdista se huolellisesti tai vaihda se uuteen sytytystulppaan. Käytä ainoastaan tarkalleen saman tyyppin varasytytystulppia.

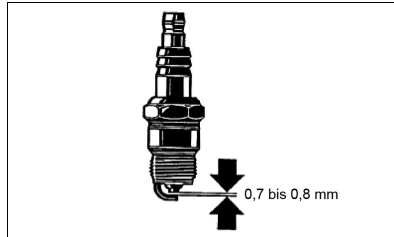

(25)

Voitelu

Paina aina 50 käyttötunnin jälkeen voitelurasvaa sisään voitelunippaan. **(26-1)**.



- Noudata ehdottomasti esimääritettyjä voiteluvälejä ja voiteluainemääriä.
- Muuten työkalu voi vaurioitua puutteellisen voitelun takia.

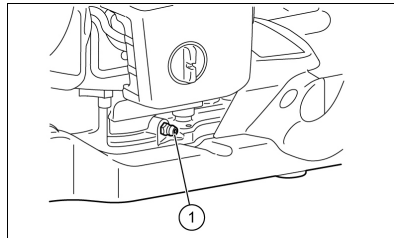

(26)

Polttoainesuodattimen puhdistus

(imupää polttoainesäiliössä)



VAROITUS!

Avotuli on ehdottomasti kielletty!

Tarkasta ja puhdista polttoainesuodatin kerran kuukaudessa tai viimeistään 50 käyttötunnin jälkeen.

- Kaasuttimen tarvitsema polttoaine suodatetaan hienosuodattimen (27-1) kautta imupäässä.
- Tarkasta hienosuodatin säännöllisesti silmämääräisesti.
- Avaa hienosuodattimen (27-1) tarkastamiseksi säiliön kansi ja vedä vajerikoukulla imupää säiliön aukon kautta. Jos hienosuodatin (27-1) on kovettunut, likaantunut tai tukkeutunut, vaihda hienosuodatin (27-1) uuteen.
- Vaihda hienosuodatin (27-1) vähintään 3 kuukauden välein, jotta riittävä polttoaineen syöttö kaasuttimeen on varmistettu. Liian vähäinen polttoaineen syöttö johtaa moottorin käynnistysvaikeuksiin ja maksimikiertoaluvun alenemiseen.

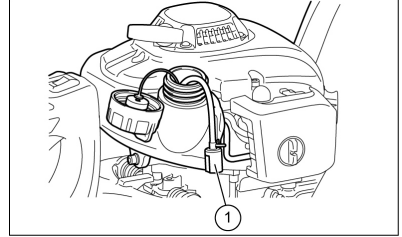

(27)

Polttonesteputken vaihto



VAROITUS!

Avotuli on ehdottomasti kielletty!

Tarkasta ja puhdista polttonesteputki (28-1) päivittäin tai viimeistään 10 käyttötunnin jälkeen.

- Vaihda polttonesteputki (28-1) 200 käyttötunnin jälkeen tai käyttöajasta riippumatta viimeistään kerran vuodessa. Muuten voi syttyä tulipalo ulosvaluvan polttoaineen johdosta.
- Jos huomaat ulosvaluvaa polttoainetta, vaihda polttoaineputki (28-1) välittömästi.

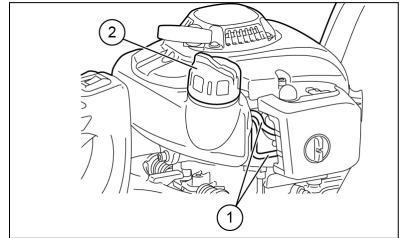

(28)

Säiliön kannen vaihto

- Jos säiliön kannessa (28-2) on särö tai vaurio vaihda kansi.
- Säiliön kannessa ilmenee ajan myötä kulumista. Vaihda säiliön kansi aina kahden-kolmen vuoden välein.

Jos sellaisia huoltotoimia tai säätöjä täytyy suorittaa, joita tässä käyttöohjeessa ei ole selitetty, on otettava yhteyttä valtuutettuun solo by AL-KO huoltokeskukseen.

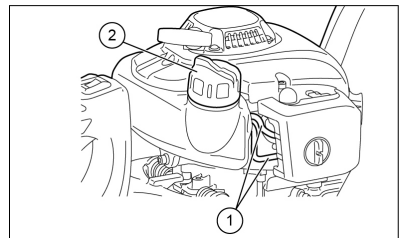

(28)

Päivittäiset tarkastukset ja huoltotyöt

Suorita seuraavat huoltotyöt säännöllisesti, jotta voit varmistaa tämän työkalun pitkän käyttöiän ja välttää työkalulle aiheutuvat vauriot.

Ennen käyttöä:

- Tarkasta, onko työkalussa löystyneitä ruuveja tai puuttuvia osia. Kiinnitä erityisesti huomiota siihen, että leikkuuterien ruuvit on tiukasti kiristetty.
- Tarkasta, että jäähdytysilman aukot ja sylinterilamellit eivät ole tukkeutuneet. Puhdista ne tarvittaessa.
- Puhdista polttoainesäiliö ja tarkasta se mahdollisten vuotojen ja vieraiden esineiden varalta.

Käytön jälkeen:

- Puhdista pensasleikkuri ulkopuolelta ja tarkasta, onko siinä mitään vaurioita.
- Puhdista ilmansuodatin. Jos työskentelet erittäin pölyisissä olosuhteissa, puhdista suodatin useita kertoja päivässä.
- Tarkasta leikkuuterät mahdollisten vaurioiden varalta ja varmista, että terät on asianmukaisesti asennettu.

Huoltokaavio

Aina tankkauksen jälkeen	– Kaasuvipu	■ Tarkasta asianmukainen toiminta
	– ON/OFF-kytkin	■ Tarkasta asianmukainen toiminta
Aina ennen käyttöä	– Moottori	■ Tarkasta silmämääräisesti mahdolliset vauriot ja tiukka kiinnitys
	– Ruuvit ja mutterit	■ Tarkasta yleinen kunto ja turvallisuus
	– Ilmansuodatin	■ Puhdista
	– Jäähdytysilmakanava	■ Puhdista
	– Leikkuutyökalu	■ Tarkasta mahdolliset vauriot ja terävyys
	– Tyhjäkäyntikierrosluku	■ Tarkasta (leikkuutyökalu ei saa liikkua)
	– Polttoainesäiliö	■ Tarkasta ja puhdista
Aina 50 tunnin välein	– Vaihekotelo	■ Voitelu
	– Sytytystulppa	■ Tarkasta ja vaihda tarvittaessa
Kerran vuodessa	– Polttoaineputki	■ Vaihda
Kahden vuoden välein	– Tankin korkki	■ Vaihda
Ennen pitempiaikaista varastointia	– Polttoainesäiliö	■ Tyhjennä ja puhdista
	– Kaasutin	■ Käytä moottoria, kunnes polttoaine on täysin kulunut loppuun
	– Imupää	■ Vaihda

OHJEITA HÄIRIÖIHIN

Ongelma	Järjestelmä	Tarkkailu	Syy
Moottori ei käynnisty tai on käynnistysvaikeuksia	Sytytysjärjestelmä	Sytytyskipinä on	Polttoainesyötön tai tiivistysjärjestelmän vika, mekaaninen vika
		Ei sytytyskipinää	ON/OFF-kytkintä painettu, vika tai oikosulku johdotuksessa, sytytystulppa tai sytytystulpan pistoke viallinen, sytytysmoduuli viallinen
	Polttoainesyöttö	Polttoainesäiliö täytetty	Ryppy ei oikeassa asennossa, kaasutin viallinen, imupää (polttonestesuodatin) likaantunut, polttonesteputki väännyt tai katkennut
	Tiiviste	Moottorin sisäpuolella	Sylinterin pohjatiiviste viallinen, kampiakselitiivisteet vaurioituneet, sylinteri tai männänrenkaat viallisia
		Moottorin ulkopuolella	Sytytystulpan tiiviste ei ole kunnossa
	Mekaaninen vika	Käynnistin ei tartu	Murtunut käynnistinjousi, murtuneita osia moottorin sisäpuolella
Käynnistysongelmia lämpimänä		Säiliö täytetty, sytytyskipinä on	Kaasutin likaantunut
Moottori käynnistyy, mutta sammuu taas uudelleen	Polttoainesyöttö	Säiliö täytetty	Tyhjäkäyntikierros lukua ei ole oikein säädetty, imupää tai kaasutin likaantunut
			Ongelma polttoainesäiliön tuuletusaukossa, polttoaineen syöttöputkessa katkos, kaapeli tai ON/OFF-kytkin viallinen

Ongelma	Järjestelmä	Tarkkailu	Syy
Riittämätön teho	Mahdollisesti useat järjestelmät häiriintyneet samanaikaisesti	Moottori tyhjäkäynnillä	Ilmansuodatin likaantunut, kaasutin likaantunut, äänenvaimennin tukossa, poistokanava sylinterissä tukossa

SÄILYTYS

- Jos haluat varastoida työkalun pitemmäksi ajaksi, valuta polttoaine täysin ulos säiliöstä ja kaasuttimesta seuraavassa kuvatulla tavalla: Tyhjennä polttoainesäiliö täysin.
- Kierrä sytytystulppa irti ja tiputa muutamia pisaroita öljyä sytytystulpan aukkoon. Vedä sen jälkeen hitaasti käynnistinvaijerista, jotta koko sylinterin sisäpuoli peityy öljykalvoon, ja kierrä sytytystulppa takaisin paikalleen.

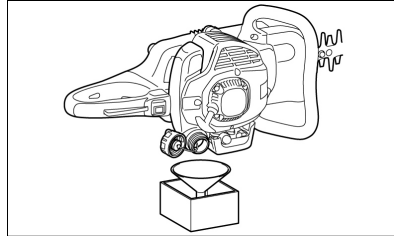

(29)

- Poista pöly ja lika leikkuuteristä ja työkalusta ulkopuolelta, pyyhi terät ja työkalu öljyisellä kankaalla ja säilytä työkalua mahdollisimman kuivassa paikassa.

ENSIAPU

Varmista onnettomuuden sattumisen varalta, että työpaikan läheisyydessä on asianmukaisesti varustettu ensiapulaukku, joka vastaa normia DIN 13164. Korvaa välittömästi kaikki ensiapulaukusta otetut materiaalit uusilla materiaaleilla.

Ilmoita seuraavat tiedot, kun tarvitset apua:

- onnettomuuden tapahtumapaikka
- mitä on tapahtunut
- loukkaantuneiden määrä
- loukkaantumisten vakavuus - oma nimesi

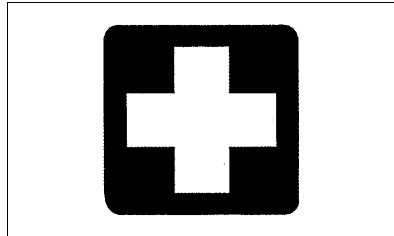

EY-VAATIMUSTENMUKAISUUSVAKUUTUS

Täten vakuutamme, että tämä tuote vastaa meidän markkinoille tuomassamme versiossa harmonisoi-
tuja EU-direktiivejä, EU:n turvallisuus- ja terveysvaatimuksia sekä tuotekohtaisia standardeja.

Tuote

Bensiinikäyttöinen pensasleikkuri

Valmistaja

AL-KO Geräte GmbH
Ichenhauser Str. 14
89359 Kötz
DEUTSCHLAND

Valtuutettu

Andreas Hedrich
Ichenhauser Str. 14
89359 Kötz
DEUTSCHLAND

Sarjanumero

G2442445

EU-direktiivit

2006/42/EG
2000/14/EG
2014/30/EU

Harmonisoidut normit

EN ISO 10517
EN ISO 14982
EN ISO 22867
EN ISO 22868

Tyyppi

163-55
163-70

Äänitehotaso

mitattu/taattu
163-55
104,3 dB(A) / 107 dB(A)
163-70
104,3 dB(A) / 107 dB(A)

**Vaatimustenmukaisuuden
arviointi**

2000/14/EG
Liite V

Kötz, 2016-08-26



Managing Director

ПЕРЕКЛАД ОРИГІНАЛУ ПОСІБНИКА З ЕКСПЛУАТАЦІЇ

Зміст

Використання за призначенням.....	250
Знаки на пристрої.....	251
Огляд продукції.....	252
технічні дані.....	253
Вказівки щодо безпеки.....	254
Експлуатація.....	255
Технічне обслуговування і догляд.....	262
Допомога в разі неполадок.....	268
Зберігання.....	269
Перша допомога.....	269

Дякуємо вам, що прийняли рішення на користь кущоріза solo by AL-KO . Ми раді запропонувати вам кущоріз solo by AL-KO ; знаряддя праці нашого виробництва є результатом тривалої програми розробки, багатьох років збору інформації та досвіду.

Кущорізи 163-55 та 163-70 відрізняються поєднанням продуманих, сучасних технічних компонентів та ергономічного дизайну; вони легкі, компактні та як професійні пристрої можуть використовуватися для виконання різних робіт.

Уважно прочитайте цю брошуру. У ній детально описуються надзвичайні можливості наших інструментів у різних ситуаціях. Перед їх використанням переконайтеся, що ви достатньо добре оволоділи інформацією, наведеною в цьому посібнику. Дотримуйтеся наших порад та інструкцій. Таким чином, ви зможете впевнено використовувати пристрій і досягти оптимальних результатів при роботі з кущорізом solo by AL-KO .



ПОПЕРЕДЖЕННЯ!

Щоб уникнути травм, перед використанням кущоріза користувач повинен уважно прочитати цей посібник. Виробник залишає за собою право змінювати технічні дані своїх виробів без попередження.

Технічні дані виробів в окремих країнах можуть відрізнятися. У разі передачі кущоріза у власність іншій особі обов'язково передайте їй також цей посібник.

ВИКОРИСТАННЯ ЗА ПРИЗНАЧЕННЯМ

Кущоріз призначений виключно для підстригання та підрізання кущів та живої огорожі, використання в інших цілях неприпустиме. У жодному разі не використовуйте кущоріз не за призначенням.

ЗНАКИ НА ПРИСТРОЇ

Знаки

Перш ніж читати посібник, обов'язково ознайомтеся зі значеннями наступних знаків:

	ПОПЕРЕДЖЕННЯ/НЕБЕЗПЕКА		Суміш пального та масла
	Читання, розуміння та дотримання посібника з експлуатації		Ручний запуск двигуна
	Заборонено		Аварійне вимикання
	Палити заборонено!		Перша допомога
	Використовувати відкрите полум'я заборонено!		Утилізація
	Використовуйте захисні рукавиці!		ВМИКАННЯ/ПУСК
	У робочій зоні не повинні знаходитися ані люди, ані тварини!		ВИМИКАННЯ/СТОП
	Використовуйте засоби для захисту очей та слуху!		Позначка CE

ОГЛЯД ПРОДУКЦІЇ

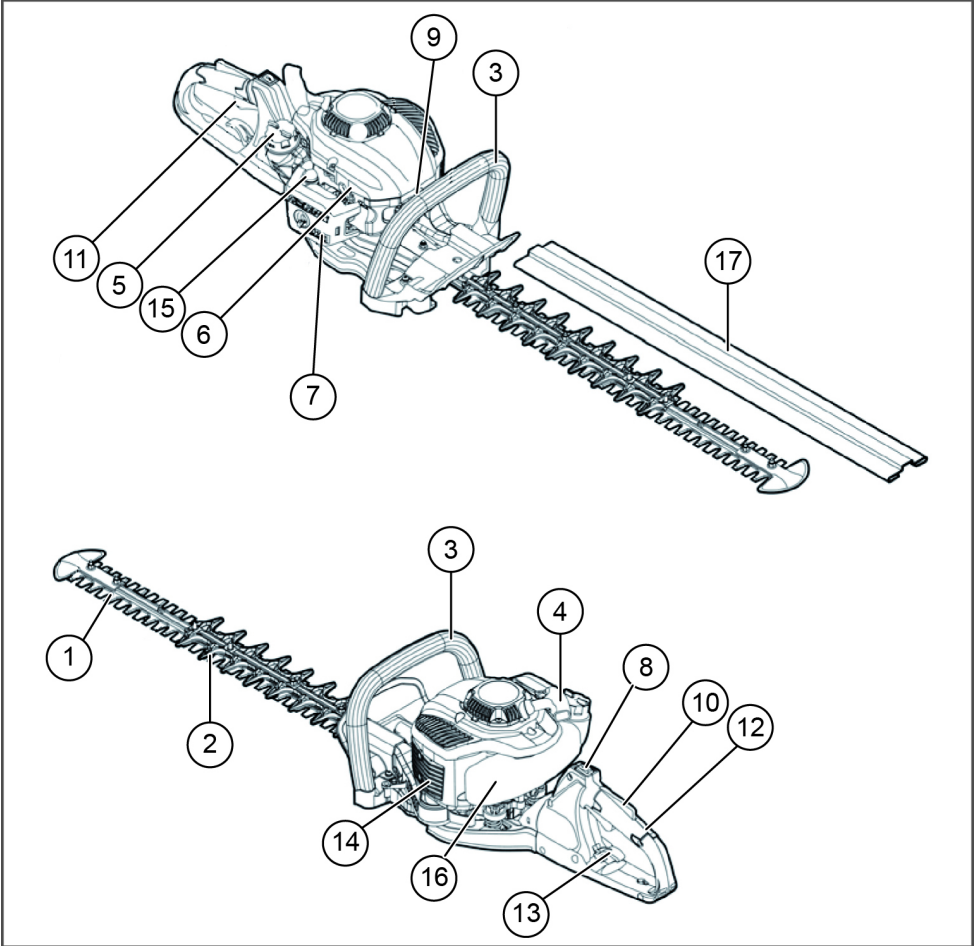

	ПОЗНАЧЕННЯ КОМПОНЕНТІВ		ПОЗНАЧЕННЯ КОМПОНЕНТІВ		ПОЗНАЧЕННЯ КОМПОНЕНТІВ
1	Ніж	7	Карбюратор (не показаний)	13	Важіль розблокування задньої ручки
2	Нерухома шина	8	Вимикач (УВІМК./ВИМК.)	14	Глушник
3	Передня ручка	9	Свічка запалювання	15	Управління заправним пристроєм (Primer)
4	Ручний стартер	10	Важіль розблокування	16	Паливний бак
5	Кришка паливного бака	11	Важіль газу	17	Захисна кришка шини

	ПОЗНАЧЕННЯ КОМПОНЕНТІВ		ПОЗНАЧЕННЯ КОМПОНЕНТІВ		ПОЗНАЧЕННЯ КОМПОНЕНТІВ
6	Важіль підкачки	12	Задня ручка		

ТЕХНІЧНІ ДАНІ

Модель		163-55 Арт. №: 127325	163-70 Арт. №: 127326
Розміри (Д x Ш x В) [мм]		1140 x 500 x 240	1220 x 500 x 240
Вага [кг]		5,2	5,4
Об'єм (паливний бак) [л]		0,4	0,4
Робочий об'єм [см³]		22,2	22,2
Максимальна потужність двигуна [кВт]		0,68	0,68
Довжина зрізу [мм]		550	700
Частота обертання на холостому ході [об/хв]		3100 ± 400	3100 ± 400
Частота обертання для вмикання зчеплення [об/хв]		4500	4500
Свічка запалювання		CDK CMR6A; TORCH CMR6A; NGK CMR6A; NHSP LD AL6RC	CDK CMR6A; TORCH CMR6A; NGK CMR6A; NHSP LD AL6RC
Тип карбюратора		Walbro WYC35	Walbro WYC35
Рівень звукового тиску LpA [дБ (А)] EN ISO 10517		95 K = 3	94,2 K = 3
Звукова потужність LWA [дБ (А)] EN ISO 10517		107 K = 3	104,3 K = 3
Вібрації	передня ручка [м/с²]	2,12	2,12
	задня ручка [м/с²]	2,91	2,91

ВКАЗІВКИ ЩОДО БЕЗПЕКИ

Загальні правила техніки безпеки

- ЦЕЙ ПРИСТРІЙ МОЖЕ ЗАВДАТИ ВАЖКИХ ТРАВМ! Уважно прочитайте усі інструкції, щоб поводитися з пристроєм, готувати його до роботи, доглядати та обслуговувати його, запускати та вимикати належним чином. Ознайомтеся з принципом дії пристрою та дізнайтеся, яке використання відповідає його призначенню. **(1)**

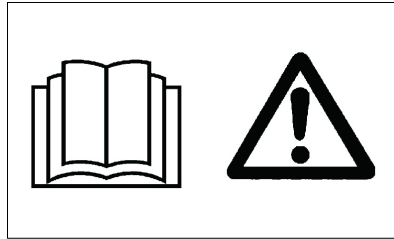

(1)

- Кущоріз рекомендується позичати лише особам, які мають досвід у використанні кущорізів.

Разом із пристроєм завжди давайте посібник з експлуатації.

- Тим, хто збирається вперше використовувати виріб, рекомендується попросити у дилера інструкції базового рівня, щоб детальніше ознайомитися з правилами роботи з кущорізом.

- Дітям та підліткам молодше 18 років використовувати кущоріз заборонено. Особам старше 16 років дозволено використовувати пристрій із метою навчання, але лише під доглядом кваліфікованого інструктора.

- Використовуйте кущоріз із максимальною обережністю та уважністю.

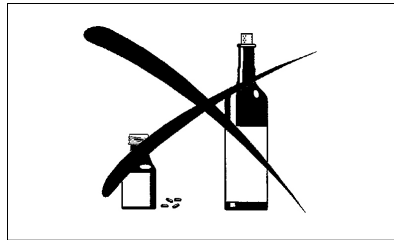

(2)

- Використовуйте кущоріз тільки тоді, коли знаходитесь у здоровому фізичному стані. Виконуйте усі роботи спокійно, з обережністю. Користувач пристрою може бути притягнутий до відповідальності перед третіми особами.
- У жодному разі не використовуйте кущоріз, якщо ви знаходитесь під впливом алкоголю та/чи медикаментів, відчуваєте, що ви втомлені чи хворі. **(2)**
- Використовуйте кущоріз лише в умовах хорошого освітлення та видимості. У холодну пору року звертайте увагу на слизькі чи вологі ділянки, наприклад заледенілі чи вкриті снігом (небезпека падіння). Під час роботи стежте, щоб ваше положення завжди було стійким.
- У жодному разі не працюйте на нестійких поверхнях чи крутих схилах.
- У жодному разі не використовуйте кущоріз, стоячи на драбині.
- У жодному разі не залізайте на дерева для роботи з кущорізом.
- Під час роботи з пристроєм ніколи не рухайтесь назад, щоб не зачепитися і не втратити контроль над ним.
- Перед очищенням, обслуговуванням пристрою чи заміною деталей обов'язково вимикайте двигун.
- Не використовуйте пристрій, якщо його ріжуча частина пошкоджена або сильно зношена.

Засоби індивідуального захисту

- Використовуйте придатний для роботи одяг, який прилягає до тіла і не обмежує рухи. Заборонено працювати з пристроєм, якщо на вас є прикраси чи надто широкий одяг, який може зачепитися за кущі чи інструмент.
- Щоб уникнути травмування очей, рук та ніг, а також захистити слух користувача, під час роботи з кущорізом слід використовувати засоби захисту та предмети одягу, наведені нижче.
- Під час роботи з кущорізом використовуйте захисні окуляри чи щиток, щоб уникнути травмування очей. (3)
- Використовуйте достатньо ефективні засоби захисту слуху, щоб уникнути порушення слуху (капсульного типу, у вигляді заглушки тощо). (3)
- Ми наполегливо рекомендуємо користувачам надягати робочий комбінезон. (4)
- Спеціальні рукавиці з товстої шкіри входять до приписаних засобів захисту. Їх слід обов'язково надягати перед роботою з кущорізом. (4)
- Перед роботою з кущорізом завжди надягайте міцне взуття з неслизькою підшвою. Таке взуття захищає від травм і дозволяє займати стійке положення. (4)

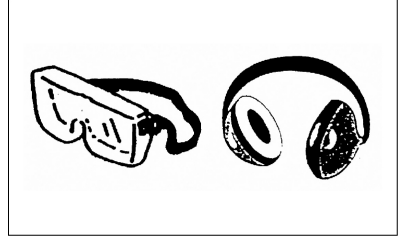

(3)



(4)

ЕКСПЛУАТАЦІЯ

Вказівки щодо безпеки технічного обслуговування

- Переконайтеся, що в радіусі 15 м навколо робочої зони (5) немає дітей та дорослих, зокрема звертайте увагу на тварин.
- Перед кожним використанням перевіряйте кущоріз на предмет безпеки.
- Перевірте справність важеля газу. Переконайтеся, що важіль газу рухається рівномірно та легко. Перевірте справність механізму блокування важеля газу. Переконайтеся, що ручки чисті і сухі; перевірте справність вимикача. Стежте, щоб на ручках не було слідів масла та пального.
- Вмикайте кущоріз виключно відповідно до опису, наведеного в посібнику з експлуатації.

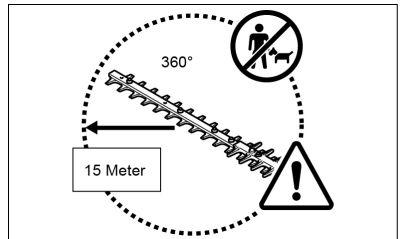

(5)

**ПОПЕРЕДЖЕННЯ!**

Не запускайте двигун жодним іншим способом (6) !

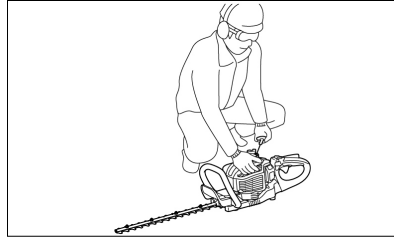

(6)

- Використовуйте кущоріз виключно за призначенням.
- Запускайте двигун кущоріза тільки після його повної збірки. Використовувати кущоріз дозволено тільки після встановлення на нього усіх комплектуючих, необхідних для його роботи!
- Перед вмиканням кущоріза переконайтеся, що шина не торкається якихось предметів, наприклад гілок, каміння тощо.
- У випадку появи проблем із двигуном негайно зупиніть його.
- Під час роботи тримайте кущоріз за передню і за задню ручку; охопіть ручки пальцями. Стежте, щоб ручки були чистими, без слідів вологи, масла та інших мастильних матеріалів.
- Під час роботи стежте, щоб ваше положення завжди було стійким. Тримайте баланс.
- Цей пристрій дозволено використовувати лише поза межами приміщень.
- Завжди стежте за тим, що відбувається у робочому середовищі, щоб бути готовим до можливих небезпечних ситуацій, які можуть залишитися поза вашою увагою через шум двигуна.
- Завжди використовуйте кущоріз так, щоб вдихання відпрацьованих газів було неможливе. У жодному разі не запускайте двигун у закритих приміщеннях (небезпека задухи та отруєння газом). Оксид вуглецю — це газ, який не має запаху. Потурбуйтеся, щоб у робочій зоні завжди була забезпечена достатня циркуляція повітря.
- Збираючись на перерву чи залишаючи кущоріз без нагляду, вимикайте двигун. Покладіть кущоріз у безпечному місці у безпечному положенні. Розташуйте його так, щоб він не створював небезпеки для людей, не міг стати причиною спалахування займистих речовин і не міг зазнати пошкоджень.
- Ніколи не кладіть гарячий кущоріз на суху траву чи інші займисті матеріали.
- Щоб уникнути пожежі, не допускайте потрапляння у двигун та глушник відходів різання, листя та мастила у надмірній кількості.
- У жодному разі не запускайте двигун, якщо глушник пошкоджений.
- Перед транспортуванням пристрою зупиніть двигун. (7)
- Зупиняйте двигун перед виконанням наступних дій:
 - усунення затору;
 - перевірка, технічне обслуговування чи інші роботи на пристрої.
- При транспортуванні кущоріза в автомобілі розташуйте його в безпечному положенні, в якому витікання пального буде неможливе.
- Перед транспортуванням кущоріза переконайтеся, що бак для пального абсолютно порожній, щоб уникнути протікання пального.
- Перед транспортуванням чи зберіганням завжди надягайте на шину щиток.
- Перед використанням кущоріза перевіряйте робочу зону на наявність дроту, мотузки, скла та інших сторонніх предметів, яких може торкнутися шина.

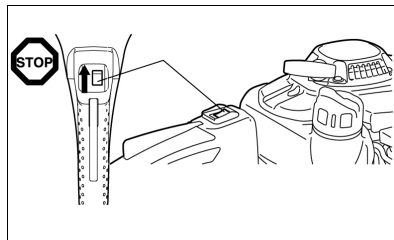

(7)

- ⇒ Перерва
- ⇒ Транспортування
- ⇒ Заправлення
- ⇒ Технічне обслуговування

- Ураження електричним струмом: обов'язково враховуйте наявність будь-яких видів електропроводки та електричних огорож. Перед роботою перевірте усю робочу зону на наявність електропроводки та кабелів.
- Під час запуску двигуна та роботи з пристроєм обов'язково уникайте будь-якого контакту з шиною.
- Під час роботи усе захисне приладдя, яке постачається із пристроєм, наприклад кожухи, повинні бути закріплені на пристрої належним чином.
- Прибирайте з робочої зони пісок, каміння, цвяхи, дрiт тощо. Сторонні предмети можуть призвести до пошкодження ножа.
- Перед підстриганням кущів попередньо обріжте гілки завтовшки 8 мм та більше за допомогою садових ножиць.
- Перед початком різання впевніться, що ножі розвили повну робочу швидкість.
- Після відпускання ручки газу до зупинки ножів проходить деякий час.
- Не використовуйте кушоріз на холостому ходу з високими обертами. Якщо частота обертання на холостому ходу надто висока, ви не зможете регулювати швидкість ножів за допомогою ручки газу.
- Під час різання тримайте кушоріз так, щоб шина знаходилася під кутом від 15 до 30° відносно лінії зрізу.
- При підстриганні кущів поблизу дротяних парканів будьте максимально обачні.
- Стежте, щоб шина не торкалася твердих об'єктів, наприклад дротяних парканів, каміння чи ґрунту. Контакт із такими предметами може призвести до тріскання, розриву чи зламу шини.

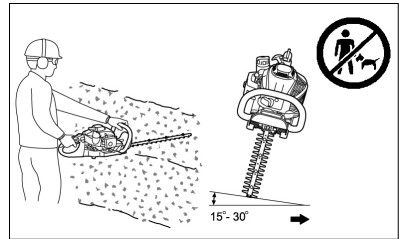

(18)

- У разі потрапляння шини на каміння чи інші тверді предмети відразу вимкніть двигун і перевірте шину на наявність пошкоджень. Перед продовженням роботи замініть шину, якщо вона пошкоджена.
- Регулярно робіть перерви. solo by AL-KO рекомендує через кожні 50 хвилин роботи робити перерву на 10—20 хвилин.
- При використанні кушоріза завжди намагайтеся зменшити рівень шуму та шкідливих викидів. Зокрема перевіряйте правильність налаштування карбюратора і дотримуйтеся пропорції змішування пального та масла.
- У жодному разі не намагайтеся видалити матеріал, який застряг, коли ножі рухаються. Вимкніть пристрій, покладіть його і тільки після цього усувайте затір.

Заправлення

- Перед заправленням зупиніть двигун (7), тримайтеся на достатній відстані від відкритого полум'я (8) і не паліть.
- У жодному разі не заправляйте пристрій під час роботи двигуна і тоді, коли він гарячий.
- Уникайте потрапляння мінерального масла на шкіру. Не вдихайте пару пального. Перед заправленням пристроєм завжди надягайте захисні рукавиці. Регулярно змінюйте та очищайте захисний одяг.
- Щоб уникнути забруднення ґрунту (охорона довкілля), зробіть усе можливе, щоб уникнути протікання пального та масла на землю. Негайно витирайте пролите пальне з кушоріза. Перед утилізацією ганчірок, які ви використовували для витирання пального, дайте їм висохнути у місці, яке добре провітрюється. В іншому разі можливе раптове самозаймання.
- Стежте, щоб пальне не потрапило на ваш одяг. У разі потрапляння пального на одяг негайно переодягніться (небезпека!).
- Регулярно перевіряйте міцність посадки кришки бака для пального.
- Закручіть кришку належними чином. Перед запуском двигуна відійдіть від місця заправлення щонайменше на 3 м. (9)
- У жодному разі не заправляйте пристрій у закритих приміщеннях. Існує імовірність накопичення пари пального і як наслідок спалаху чи навіть вибуху.
- Транспортуйте та зберігайте пальне тільки у призначених для цього канистрах. Переконайтеся, що у дітей немає доступу до пального, яке ви зберігаєте.
- Ретельно очищайте область навколо кришки бака, щоб у бак не потрапив бруд.
- Відкрутіть кришку і заповніть бак палимим. Використовуйте для фільтрування пального воронку з відповідним фільтрувальним елементом.
- Міцно закрутіть кришку бака рукою.
- Після заправлення очистьте область навколо кришки та бак.
- Обов'язково витріть розлите пальне (небезпека пожежі!).

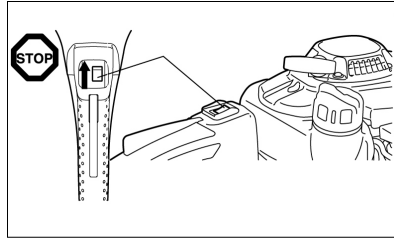

(7)

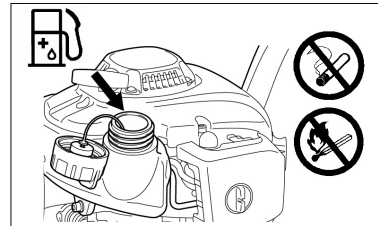

(8)

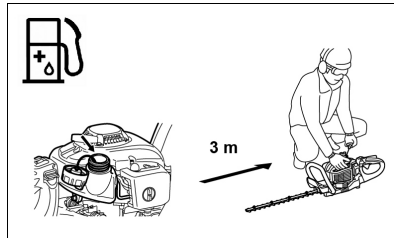

(9)

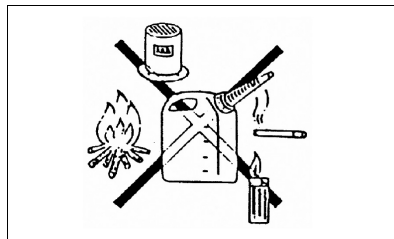

(13)

Суміш пального та масла

Кущоріз приводиться у дію двотактним двигуном з високим коефіцієнтом корисної дії. Цей двигун працює на суміші пального та масла для двотактних двигунів. Двигун розрахований на використання неетилюваного нормального бензину з октановим числом ROZ 91. Якщо таке пальне недоступне, можна використовувати бензин з вищим октановим числом. Це не зашкодить двигуну, однак можуть погіршитися робочі характеристики. Схожі проблеми виникають при використанні етильованого пального. Щоб забезпечити оптимальну роботу двигуна, захист вашого здоров'я та довкілля, слід використовувати виключно неетильоване пальне!

Для змащування використовується масло для двотактних двигунів, підмішане до пального. Двигун розрахований на використання з solo by AL-KO маслом для двотактних двигунів у співвідношенні з паливом 40:1 (для охорони довкілля). За рахунок такої пропорції при змішуванні досягається мінімальний викид шкідливих речовин, тривалий строк служби та надійна робота пристрою. Пропорції 40:1 (з маслом для двотактних двигунів solo by AL-KO) слід дотримуватися обов'язково, інакше надійна робота кущоріза не гарантується.

Правильне співвідношення:

Карбюраторне пальне:

- приписане масло для двотактних двигунів = 40: 1 або
- масло для двотактних двигунів від іншого виробника = 25: 1 (рекомендовані значення)

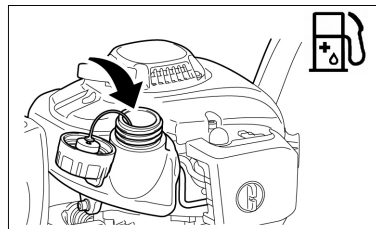

(11)

	+	
40:1		40:1 25:1
1.000 cm ³ (1 l) 5.000 cm ³ (5 l) 10.000 cm ³ (10 l)		25 cm ³ 40 cm ³ 125 cm ³ 200 cm ³ 250 cm ³ 400 cm ³

(12)



- Для приготування суміші спершу змішайте у ємності, яка відповідає усім місцевим приписам або перевершує їх вимоги, усю кількість масла з половиною потрібної кількості пального. Потім додайте решту пального.
- Добре перемішайте суміш, перш ніж заливати її у бак кущоріза.
- Не додавайте більше моторного масла, ніж вказано, щоб забезпечити надійну роботу пристрою. Інакше збільшиться кількість залишкових продуктів згоряння, посиляться вплив на довкілля і заб'ються канал відведення відпрацьованих газів та глушник. Окрім того, зросте витрата пального, а потужність зменшиться.

Використання речовин, які містять мінеральні масла

При використанні пального слід бути надзвичайно обережним. Пальне може містити речовини, які за своєю дією схожі на розчинники. Заправляйте пристрій тільки просто неба, у місці з хорошою циркуляцією повітря. Не вдихайте пару пального й уникайте потрапляння пального та масла на шкіру.

При тривалому контакті шкіри з такими речовинами це призводить до її висихання.

Це може призвести до різноманітних захворювань шкіри. Окрім того, можливі алергічні реакції.

При потрапленні масла, пального тощо в очі можливе подразнення.

У разі потрапляння масла, пального тощо в очі негайно промийте їх чистою водою. Якщо подразнення не проходить, негайно зверніться до лікаря!

Налаштування кута задньої ручки

Задню ручку можна повернути ліворуч чи праворуч під кутом до 90° і зафіксувати.

Щоб змінити кут, виконайте наступні дії:

- 1 Потягніть за важіль розблокування **(19A)**, щоб можна було змінити положення ручки.
- 2 Поверніть ручку під бажаним кутом від 0 до 90°.
- 3 Переконайтеся, що важіль розблокування **(19A)** повернувся у початкове положення і ручка зафіксована.

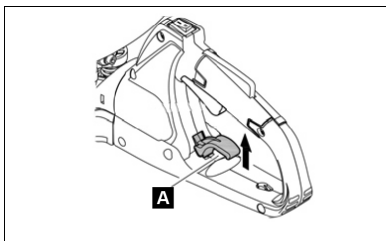

(19)



УВАГА!

Не використовуйте важіль газу, якщо ручка не заблокована. Не розблоковуйте ручку під час роботи.

Вмикання пристрою

- Відійдіть від місця заправки щонайменше на 3 м.
- Покладіть кушоріз на чисту поверхню.
- Переконайтеся, що шина не контактує із ґрунтом чи предметами.



Холодний пуск:

Якщо двигун холодний, був вимкнений більше 5 хвилин, а також після заправки.

- 2 Кілька разів (7—10) активуйте пусковий насос **(15B)**, щоб до нього потрапило пальне.

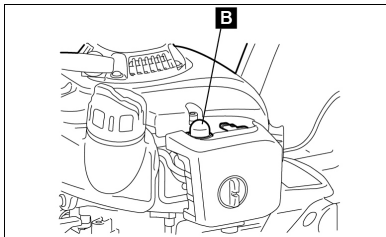

(15)

- 3 Переведіть важіль підкачки (16С) у положення I↘.

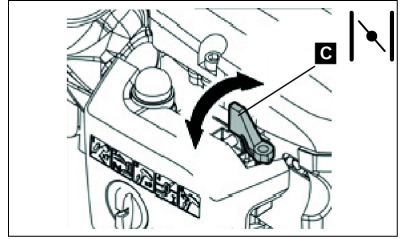

(16)

- 4 Тримайте пристрій зафіксованою рукою вниз, щоб при запуску двигуна за допомогою троса не втратити контроль над ним. При недотриманні цього правила можливе падіння або контакт з шиною, а внаслідок цього важкі травми, матеріальні збитки та/або пошкодження пристрою.
- 5 Повільно потягніть ручку стартера на 10—15 см до відчуття опору.
- 6 Сильно потягніть ручку стартера. При цьому ви відчуєте опір, і двигун запуститься.
- 7 Дайте двигуну приблизно одну хвилину попрацювати на середніх обертах, перш ніж повністю відкривати дросельну заслінку.

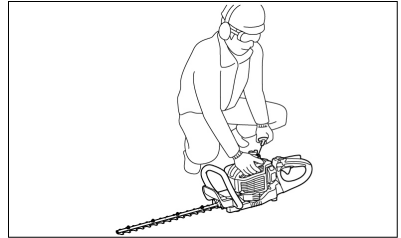

(6)

Зупинка пристрою

- 1 Повністю відпустіть важіль газу.
- 2 Переведіть вимикач у положення «O» (ВИМК.). Кількість обертів двигуна зменшиться, і він зупиниться.

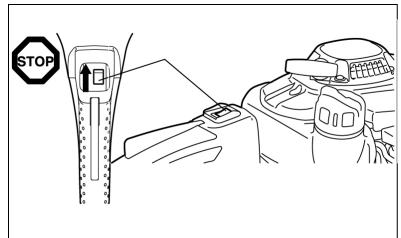

(7)

ТЕХНІЧНЕ ОБСЛУГОВУВАННЯ І ДОГЛЯД

Вказівки з технічного обслуговування

- Пам'ятайте, що при використанні пристрою ви заважаєте сусідам та шкодите довкіллю. При використанні кущоріза завжди намагайтеся зменшити рівень шуму та шкідливих викидів. Перш за все перевіряйте правильність налаштування карбюратора.
- Регулярно очищайте кущоріз та перевіряйте, чи міцно затягнуті усі гвинти та гайки.
- Не зберігайте кущоріз навіть короткий час поблизу відкритого полум'я, місць, де можливе утворення іскор, тощо. Небезпека пожежі!

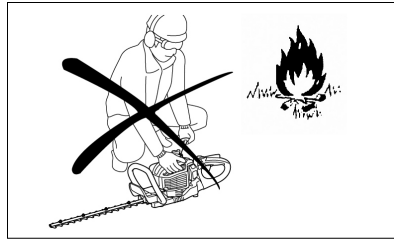

(10)

- Перед очищенням, заміною або загостренням шини чи проведенням інших робіт з технічного обслуговування вимикайте двигун та знімайте наконечник зі свічки запалювання.
- Зберігайте кущоріз у місці, яке добре провітрюється. Місце для зберігання пристрою повинно знаходитися досить високо або закриватися, щоб його не могли дістати діти.
- Виконуйте на пристрої тільки ті ремонтні роботи, для яких ви достатньо кваліфіковані.
- Ніколи не випрямляйте і не зварюйте пошкоджені ріжучі інструменти.
- Регулярно перевіряйте шину на предмет пошкоджень. Для цього обов'язково вимикайте двигун.
- Стежте, щоб ріжучі інструменти завжди були заточені належним чином.
- Ножі гострі, тому при роботі з ними та при їх загостренні завжди використовуйте захисні рукавиці.



УВАГА!

Дотримуйтеся усіх заходів із техніки безпеки, приписаних компетентними профспілками та установами, а також рекомендованих страховими товариствами!
У жодному разі не модифікуйте кущоріз, адже це може створити загрозу для вашого життя та здоров'я!

Користувачеві дозволено виконувати тільки ті роботи з технічного обслуговування та ремонту, які описані в цьому посібнику. Усі інші роботи повинні виконуватися вповноваженими фахівцями з технічного обслуговування.

Використовуйте тільки оригінальні запчастини та комплектуючі, придбані в авторизованих сервісних центрах solo by AL-KO .

Використання недозволенних комплектуючих та інструментів призводить до збільшення рівня небезпеки нещасних випадків та травм. За нанесення шкоди людям та/або матеріальні збитки внаслідок використання недозволенних запчастин та/або комплектуючих компанія solo by AL-KO відповідальності не несе.

Загострювання ножів

Якщо леза закруглилися і стали різати недостатньо добре, заточіть заштриховані на малюнку ділянки лез (20-3). Не точіть контактні поверхні (поверхні ковзання) верхніх та нижніх лез.

(20-1) Пристрій для торцевого шліфування

(20-2) Поперечний переріз леза

- Вимкніть двигун, зніміть наконечник зі свічки запалювання і переконайтеся, що шина і ножі зафіксовані, перш ніж розпочинати заточку.
- Використовуйте рукавиці, захисні окуляри тощо.
- Не знімайте надто великий шар матеріалу. Це призведе до видалення загартованого шару, і ножі при використанні досить швидко затупіють.

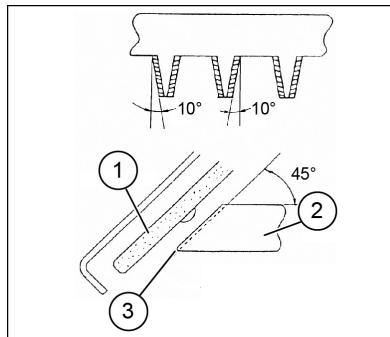

(20)

Регулювання відстані між верхніми і нижніми ножами

Верхні та нижні леза зношуються. Якщо не вдається забезпечити чистий зріз, хоча ножі достатньо гострі, відрегулюйте відстань між ножами, як описано нижче.

- 1 Послабте гвинти, щоб зняти шину з пристрою.
- 2 Послабте за допомогою кільцевого ключа чи ключа з відкритим зівом гайку (21-1).
- 3 За допомогою шестигранного ключа трохи підкрутіть стопорний гвинт (21-2), доки не відчуєте опір, а потім послабте стопорний гвинт на чверть оберту.
- 4 Притримуючи стопорний гвинт (21-2), міцно затягніть гайку (21-1).
- 5 Нанесіть на контактні поверхні ножів трохи масла.
- 6 Запустіть двигун і дайте йому попрацювати одну хвилину, періодично відкриваючи і закриваючи дросельну заслінку.
- 7 Зафіксуйте час, який потрібен лезам для повної зупинки після відпускання важеля газу. Якщо це займає дві секунди або більше, зупиніть двигун та повторіть кроки 2—7.
- 8 Зупиніть двигун та торкніться поверхні ножа. Якщо ножі не надто гарячі, щоб торкнутися них, налаштування виконано правильно. Якщо ножі надто гарячі, щоб торкнутися них, трохи послабте стопорний гвинт (2) і повторіть кроки 6—8.
- 9 Знову закріпіть шину на пристрої за допомогою гвинтів.

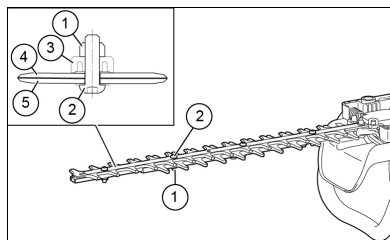

(21)



Перед початком настройки зупиніть двигун і переконайтеся, що ножі повністю зупинилися. У ножах поблизу гвинта (21-2) знаходяться шліці. Якщо ці шліці забиті пилом, прочистіть їх.

Перевірка та налаштування кількості обертів на холостому ходу

Коли двигун працює на холостих обертах, ножі не повинні рухатися.

- Частота обертання на холостому ходу повинна складати 3100 об/хв.
- Кількість обертів на холостому ходу налаштовується за допомогою спеціального гвинта (коли двигун працює на холостих обертах, ножі не повинні рухатися).
 - Якщо ножі рухаються, коли двигун працює на холостих обертах, поверніть гвинт регулювання холостого ходу проти годинникової стрілки, щоб зменшити частоту обертання.
 - Якщо двигун на холостих обертах зупиняється, поверніть гвинт регулювання холостого ходу за годинниковою стрілкою, щоб збільшити частоту обертання.

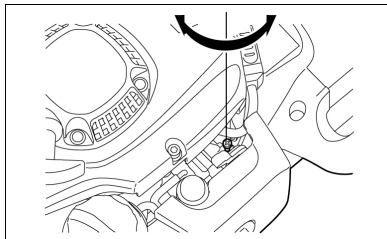

(22)

Якщо ножі під час роботи двигуна на холостих обертах продовжують рухатися навіть після налаштування частоти обертання на холостому ходу, зверніться до авторизованого сервісного центру.

- Зчеплення повинно спрацьовувати щонайменше при 4000 об/хв.
- Перевірте справність вимикача, важеля розблокування ручки та важеля газу.

Очищення повітряного фільтра



НЕБЕЗПЕКА!

Використання відкритого полум'я категорично заборонено!

Перевіряйте та очищайте повітряний фільтр щодня або щонайменше кожні 15 годин роботи.

- Переведіть важіль підкачки у нульове положення, не допускайте потрапляння пилу та бруду в карбюратор.
- Послабте стопорний гвинт (23-1).
- Дістаньте повітряний фільтр. Для цього потягніть вперед кришку повітряного фільтра, розташовану в його задній частині.
- Якщо фільтрувальний елемент (губка) (23-2) забруднений маслом, витисніть його, застосовуючи силу.
- При сильному забрудненні:

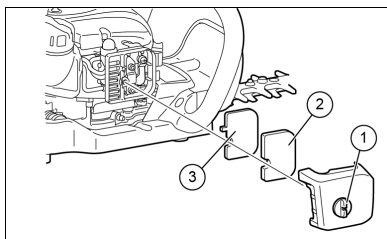

(23)

- Дістаньте фільтрувальний елемент (губку) **(23-2)**, занурте його у теплу воду чи воду, в якій розбавлено нейтральний засіб для чищення, а потім дайте фільтрувальному елементу повністю висохнути.
- Очистьте фільтрувальний елемент (повсть) **(23-3)** бензином і ретельно висушіть.
- Перед встановленням повітряного фільтра дайте обом фільтрувальним елементам достатньо висохнути. Якщо вони висохнуть недостатньо добре, можуть виникнути труднощі при запуску двигуна.
- Витріть масло навколо масляного фільтра ганчіркою.
- Безпосередньо після очищення встановіть кришку повітряного фільтра на місце і зафіксуйте її за допомогою стопорного гвинта **(23-1)**.



Важливі вказівки щодо поводження з фільтрувальними елементами

- У разі надмірного налипання пилу очищайте фільтрувальні елементи кілька разів на день.
- Якщо продовжити роботу з фільтрувальними елементами, забрудненими маслом, можливе витікання масла з повітряного фільтра і як наслідок забруднення пристрою маслом.

Перевірка свічки запалювання

Перевіряйте та очищайте свічку запалювання щонайменше кожні 50 годин роботи.

- Для викручування та вкручування свічки запалювання використовуйте тільки універсальний ключ з комплекту поставки.
- Відстань між електродами свічки запалювання повинна становити 0,7—0,8 мм. Якщо відстань надто мала або надто велика, скоригуйте її. Якщо на свічці запалювання утворився нагар або вона забруднена, ретельно очистьте її або встановіть нову свічку запалювання. Для заміни використовуйте тільки свічки запалювання такого ж типу.

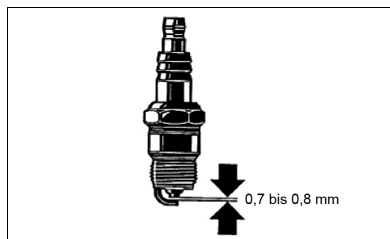

(25)

Змащування

Через кожні 50 годин роботи закачайте мастило через ніпель **(26-1)**.



- Обов'язково дотримуйтеся приписів щодо інтервалів змащування та кількості мастила.
- Недостатнє змащування може стати причиною пошкодження пристрою.

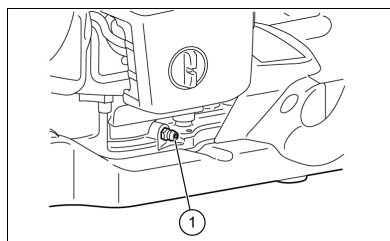

(26)

Очищення паливного фільтра

(впускна головка в баку для пального)



ПОПЕРЕДЖЕННЯ!

Використання відкритого полум'я категорично заборонено!

Перевіряйте та очищайте паливний фільтр щомісяця, але щонайменше через кожні 50 годин роботи.

- Пальне, потрібне для роботи карбюратора, очищається фільтром тонкого очищення (27-1) у впускній головці.
- Регулярно оглядайте фільтр тонкого очищення.

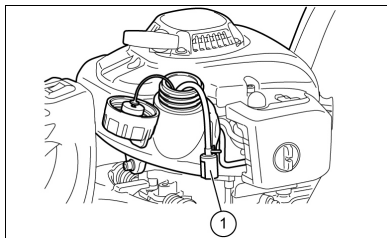

(27)

- Для перевірки фільтра тонкого очищення (27-1) відкрийте кришку бака і протягніть впускну головку через отвір бака за допомогою гачка з дроту. Якщо фільтр тонкого очищення (27-1) затвердів, забруднився чи засмітився, замініть фільтр тонкого очищення (27-1) на новий.
- Виконуйте заміну фільтра тонкого очищення (27-1) щонайменше кожні 3 місяці, щоб забезпечити подачу достатньої кількості пального до карбюратора. Якщо подається недостатня кількість пального, двигун важче запускається і зменшується максимальна кількість обертів.

Заміна лінії подачі пального



ПОПЕРЕДЖЕННЯ!

Використання відкритого полум'я категорично заборонено!

Перевіряйте та очищайте лінію подачі пального (28-1) щодня або щонайменше через кожні 10 годин роботи.

- Виконуйте заміну лінії подачі пального (28-1) через кожні 200 годин роботи або щонайменше щороку, незалежно від тривалості використання пристрою. Інакше існує небезпека пожежі внаслідок протікання пального.
- Якщо ви помітили, що пальне протікає, замініть лінію подачі пального (28-1) негайно.

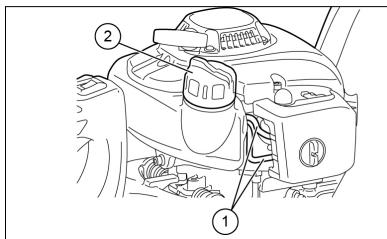

(28)

Заміна кришки бака

- Якщо ви побачили на кришці бака (28-2) тріщину чи пошкодження, замініть її.
- Кришка бака з часом зношується. Виконуйте заміну кришки бака кожні два-три роки.

Якщо необхідно виконати роботи з технічного обслуговування або налаштування, які не описані в цьому посібнику, зверніться до авторизованого сервісного центру solo by AL-KO .

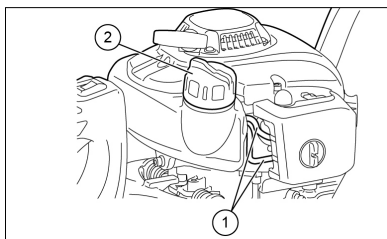

(28)

Щоденний огляд та щоденні роботи з технічного обслуговування

Регулярно виконуйте описані нижче роботи з технічного обслуговування, щоб забезпечити тривалий строк служби пристрою та уникнути його пошкодження.

Перед використанням:

- Перевірте, чи не послабилися гвинти на пристрої, і переконайтеся в наявності усіх компонентів. Зокрема зверніть увагу, щоб гвинти ножів були затягнуті належним чином.
- Переконайтеся, що проходи для повітря, необхідні для охолодження пристрою, та ламелі циліндра не засмічені. У разі потреби очистьте їх.
- Очистьте бак для пального, перевірте його на предмет протікання та наявність у ньому сторонніх предметів.

Після використання:

- Очистьте куцоріз зовні та перевірте його на наявність пошкоджень.
- Очистьте повітряний фільтр. Якщо ви працюєте в місці з високим вмістом пилу в повітрі, очищайте фільтр кілька разів на день.
- Перевірте ножі на наявність пошкоджень і переконайтеся, що вони встановлені належним чином.

Графік технічного обслуговування

Після кожного заправлення	– Важіль газу	■ Перевірка справності
	– Вимикач	■ Перевірка справності
Перед кожним використанням	– Двигун	■ Огляд для виявлення пошкоджень та перевірки міцності посадки
	– Гвинти та гайки	■ Перевірка загального стану та безпеки
	– Повітряний фільтр	■ Очищення
	– Повітряний канал для охолодження пристрою	■ Очищення
	– Ріжучий інструмент	■ Перевірка наявності пошкоджень та гостроти
	– Частота обертання на холостому ходу	■ Перевірка (ріжучий інструмент не повинен рухатися)
	– Паливний бак	■ Перевірка та очищення
Кожні 50 годин	– Корпус	■ Змащування
	– Свічка запалювання	■ Перевірка, у разі потреби заміна
Щороку	– Лінія подачі пального	■ Заміна
Кожні два роки	– Кришка бака	■ Заміна
Перед тривалим зберіганням	– Паливний бак	■ Очищення та випорожнення
	– Карбюратор	■ Робота двигуна до закінчення пального
	– Впускна головка	■ Заміна

ДОПОМОГА В РАЗІ НЕПОЛАДОК

Проблема	Система	Спостереження	Причина
Двигун не запускається або запускається важко	Система запалювання	Запальна іскра є	Неполадка, пов'язана з подачею пального чи системою компресії, механічний дефект
		Запальна іскра відсутня	Вимикач натиснутий, дефект або коротке замикання проводки, дефект свічки запалювання чи її наконечника, дефект модуля запалювання
	Подача пального	Бак для пального заповнений	Важіль підкачки у неправильному положенні, несправний карбюратор, забруднена впускна головка (паливний фільтр), лінія подачі пального погнута або зламана
	Ущільнення	Всередині двигуна	Несправне ущільнення основи циліндра, пошкоджені ущільнення колінчастого валу
		Зовні на двигуні	Незадовільний стан ущільнення свічки запалювання
Проблеми з запуском двигуна в гарячому стані	Механічний дефект	Стартер не працює	Зламана пружина стартера, зламані деталі всередині двигуна
		Бак заповнений, запальна іскра є	Карбюратор був забруднений
Двигун запускається, однак одразу вимикається	Подача пального	Бак заповнений	Неправильно налаштована частота обертання на холостому ході або забруднений карбюратор
			Проблема з вентиляційним отвором паливного бака, зламана лінія подачі пального, дефект кабелю чи вимикача

Проблема	Система	Спостереження	Причина
Недостатня потужність	Можливо, є несправності в кількох системах водночас	Двигун на холостих обертах	Забруднений повітряний фільтр, забруднений карбюратор, засмічений глушник, засмічений випускний канал у циліндрі

ЗБЕРІГАННЯ

- Якщо ви збираєтеся зберігати пристрій тривалий час, злийте паливе з бака та карбюратора, як описано нижче. Повністю випорожніть паливний бак.
- Вкрутіть свічку запалювання та влийте кілька крапель масла в отвір свічки запалювання. Потім повільно потягніть шнур стартера, щоб уся внутрішня сторона циліндра вкрилася масляною плівкою, і знову вкрутіть свічку запалювання.

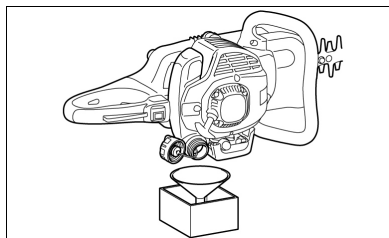

(29)

- Видаліть пил та бруд з ножів та з зовнішніх поверхонь пристрою, витріть ножі та пристрій промасленою ганчіркою. Якщо є така можливість, зберігайте пристрій в сухому місці.

ПЕРША ДОПОМОГА

Щоб бути готовим до екстрених ситуацій, розташуйте поблизу місця роботи аптечку з засобами для надання першої допомоги відповідно до стандарту DIN 13164. У разі використання засобів з аптечки якомога швидше поповнюйте їх запас.

Якщо вам потрібна допомога, надавайте рятувальним службам наступні відомості:

- місце події;
- опис події;
- кількість травмованих людей;
- тяжкість травм, ваше ім'я.

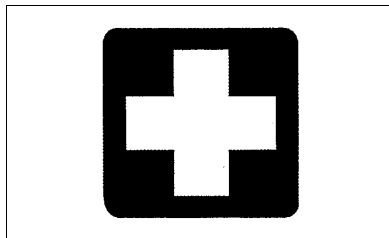

ДЕКЛАРАЦІЯ ПРО ВІДПОВІДНІСТЬ СТАНДАРТАМ ЄС

Ми заявляємо, що цей виріб у виконанні, в якому він представлений на ринку, відповідає вимогам гармонізованих директив ЄС, норм безпеки ЄС та застосовних до нього стандартів.

Виріб

Кущоріз з бензиновим двигуном

Виробник

AL-KO Geräte GmbH
Ichenhauser Str. 14
89359 Kötz
DEUTSCHLAND

Уповноважена особа

Andreas Hedrich
Ichenhauser Str. 14
89359 Kötz
DEUTSCHLAND

Серійний номер

G2442445

Директиви ЄС

2006/42/EG
2000/14/EG
2014/30/EU

Гармонізовані стандарти

EN ISO 10517
EN ISO 14982
EN ISO 22867
EN ISO 22868

Тип

163-55
163-70

Рівень звукової потужності

вимірний/гарантований
163-55
104,3 dB(A) / 107 dB(A)
163-70
104,3 dB(A) / 107 dB(A)

Оцінка відповідності

2000/14/EG
Додаток V

Kötz, 2016-08-26



Managing Director

Country	Company	Telephone	Fax
A	AL-KO KOBER Ges.m.b.H.	(+43)3578/2515-100	(+43)3578/2515-31
AUS	AL-KO INTERNATIONAL Pty. Ltd.	(+61)3/9767-3700	(+61)3/9767-3799
B / L	Eurogarden NV	(+32)16/805427	(+32)16/805425
BG	Valerii S&M Group SJ	(+359)2 942 34 02	(+359)2 942 34 10
CH	AL-KO KOBER AG	(+41)56/418-31 53	(+41)56/4183160
CZ	AL-KO KOBER Spol. S.R.O.	(+420)382/210381	(+420)382/212782
D	AL-KO GERÄTE GmbH	(+49)8221/203-0	(+49)8221/97-8199
DK	AL-KO GINGE A/S	(+45)98821000	(+45)98825454
EST/LT/LV	SIA AL-KO KOBER	(+371)67/627-326	((+371)67/807-018
F	AL-KO S.A.S.	(+33)3/8576-3500	(+33)3/8576-3581
GB	Rochford Garden Machinery Ltd.	(+44)1963/828050	(+44)1963/828052
H	AL-KO KFT	(+36)29/5370-50	(+36)29/5370-51
HR	Brun.ko.-prom d.o.o.	(+385)1 3096 567	(+385)1 3096 567
I	AL-KO KOBER GmbH / SRL	(+39)039/9329-311	(+39)039/9329-390
IN	AGRO-COMMERCIAL	(+91)3322874206	(+91)3322874139
IQ	Avro Gulistan Com	(+946)750 450 80 64	
IRL	Cyril Johnston & Co. Ltd.	(+44)2890813121	(+44)2890914220
LY	ASHOFAN FOR AGRICULT. ACC.	(+218)512660209	(+218)512660209
MA	BADRA Sarl	(+212)022447128	(+212)022447130
MK	Techno Geneks	(+389)2 2551801	(+389)2 2520175
N	AL-KO GINGE A/S	(+47)64/86-2550	(+47)64/86-2554
NL	O.DE LEEUW GROENTECHNIEK	(+31)38/444 6160	(+31)38/444 6358
PL	AL-KO KOBER Sp. z.o.o.	(+48)61/816-1925	(+48)61/816-1980
RO	SC PECEF TEHNICA SRL	(+40)344 40 30 30	(+40)244 51 44 86
RUS	OOO AL-KO KOBER	(+7)499/16708-42	(+7)499/96600-00
RUS	ZAO AL-KO St. Petersburg GmbH	(+7)812/446-1084	(+7)812/446-1084
S	GINGE Svenska AB	(+46)31/57-3580	(+46)31/57-5620
SK	AL-KO KOBER Slovakia Spol. S.R.O.	(+421)2/4564-8267	(+421)2/4564-8117
SLO	Darko Opara s.p.	(+386)1 722 58 50	(+386)1 722 58 51
SRB	Agromarket d.o.o.	(+381)34 308 000	(+381)34 308 16
TR	ZIMAS A.S.	(+90)232 4580586	(+90)232 4572697
UA	TOV AL-KO KOBER	(+380)44/392-07-08	(+380)44/392-07-09