

SK NÁVOD NA MONTÁŽ
 CZ MONTÁŽNÍ NÁVOD
 HU SZERELÉSI UTASÍTÁS
 DE MONTAGEANLEITUNG

RIOMA TYP 19

Z0	1/3
	500
	1806
	246
	mm

	30 min		PZ 2	≤ 0,5 kg	3m	4
--	--------	--	------	----------	----	---

13577	2	1806*500*16	1x	1/1
13578	3	490*230*22	1x	1/1

	✓		✗
	✗		✓
	✓		✗
	✗		✗
	✓		

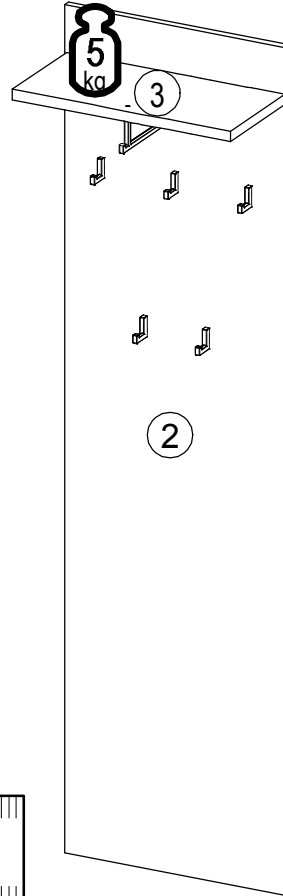

22243,00		Ø3,5x15	4x	22300,00		Ø7x50	4x
24010,00				27000,00		Ø8*30	2x
31028,00			4x	22705,00		Ø6,3x8	4x
31029,00			1x	36517,00		Ø 35	2x
	M		5x	24102,02		Ø12	2x
				70789,00		Ø5,8x50	2x
				22400,00		M4x30	1x
				22501,02		M4x20	11x

	Ø8*30		Ø6,3x8		Ø 35		Ø3,5x15		
B	2x	C	4x	D	2x	J	4x	K	4x

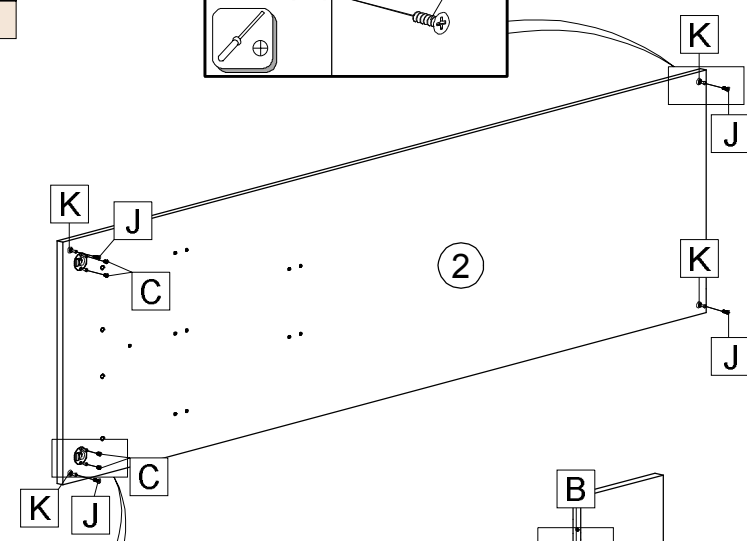
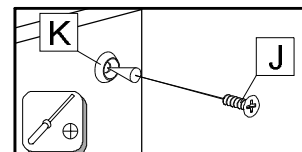
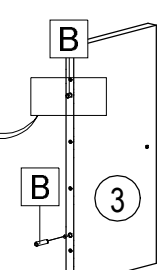
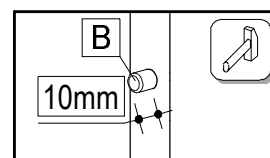
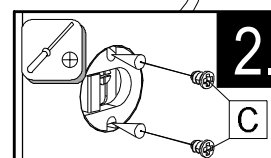
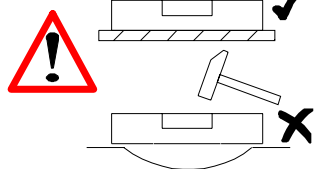
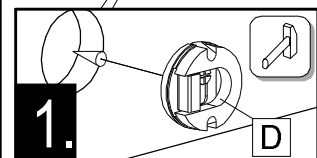
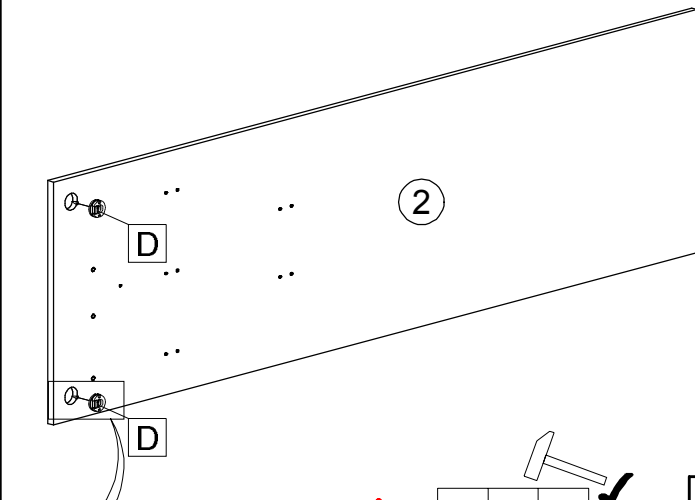

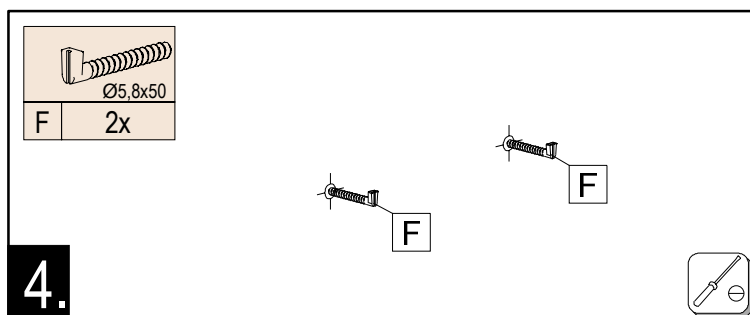
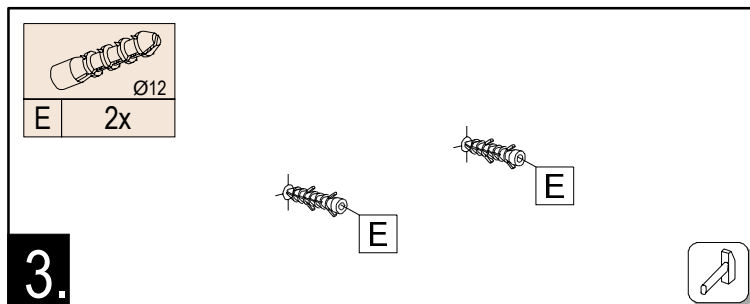
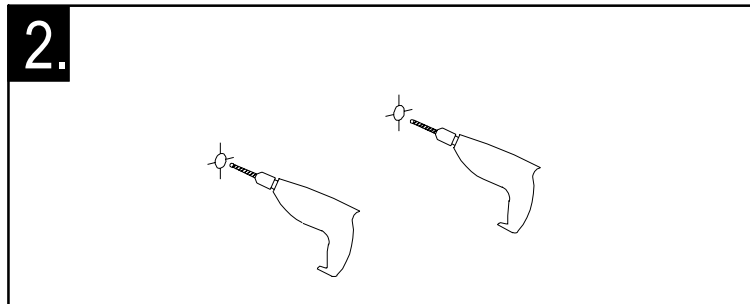
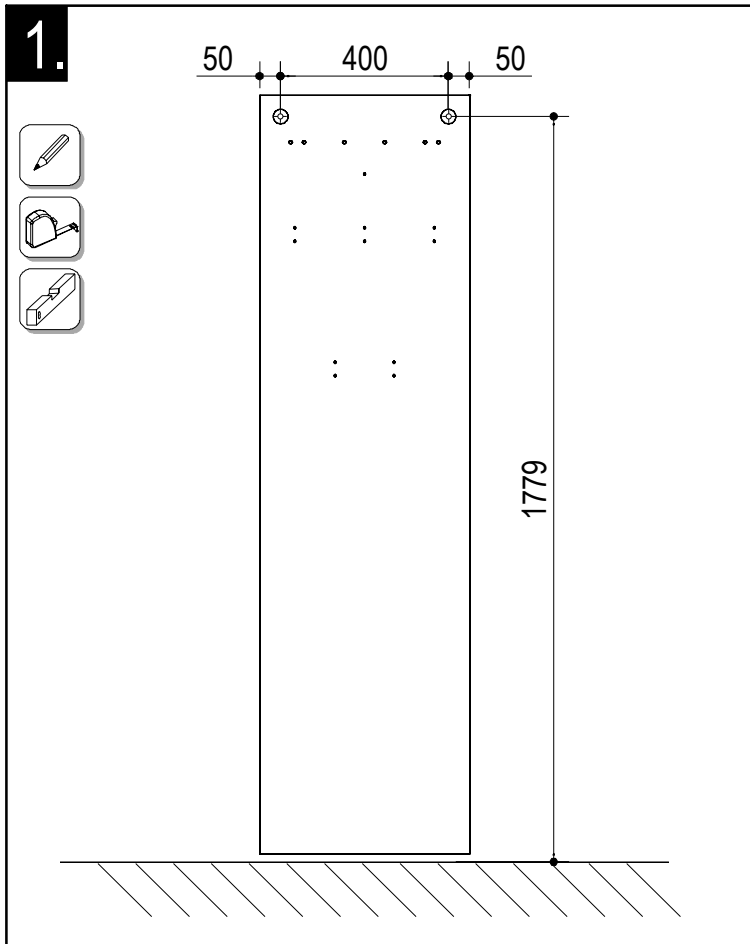
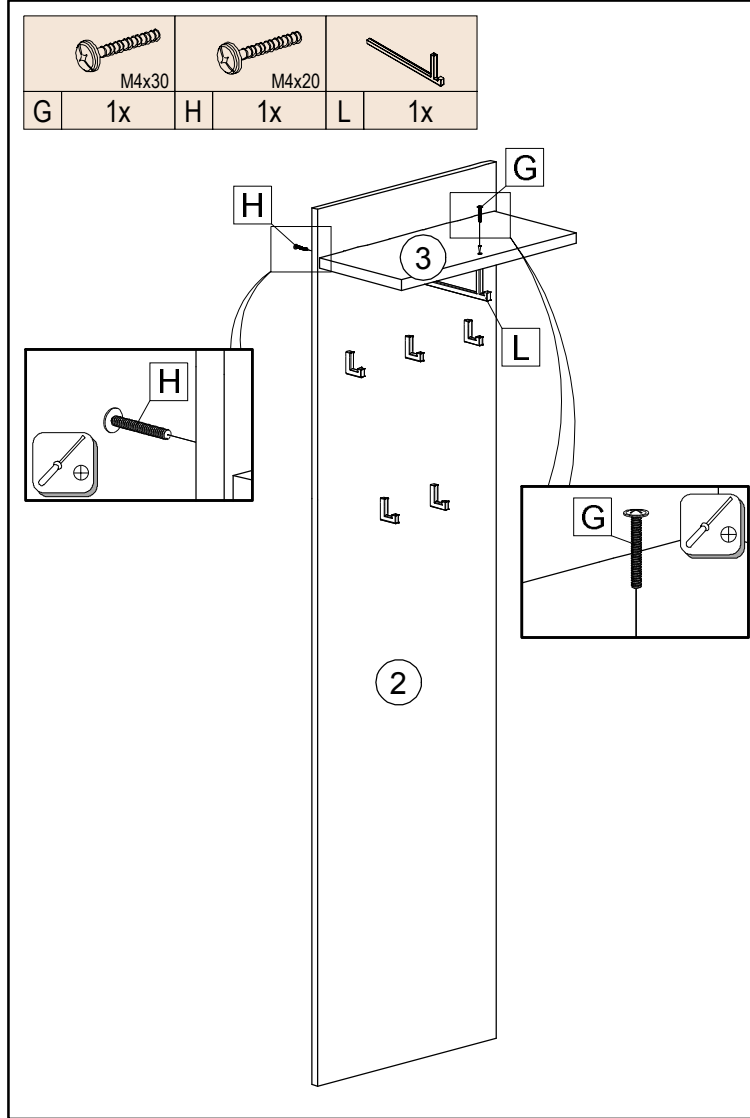
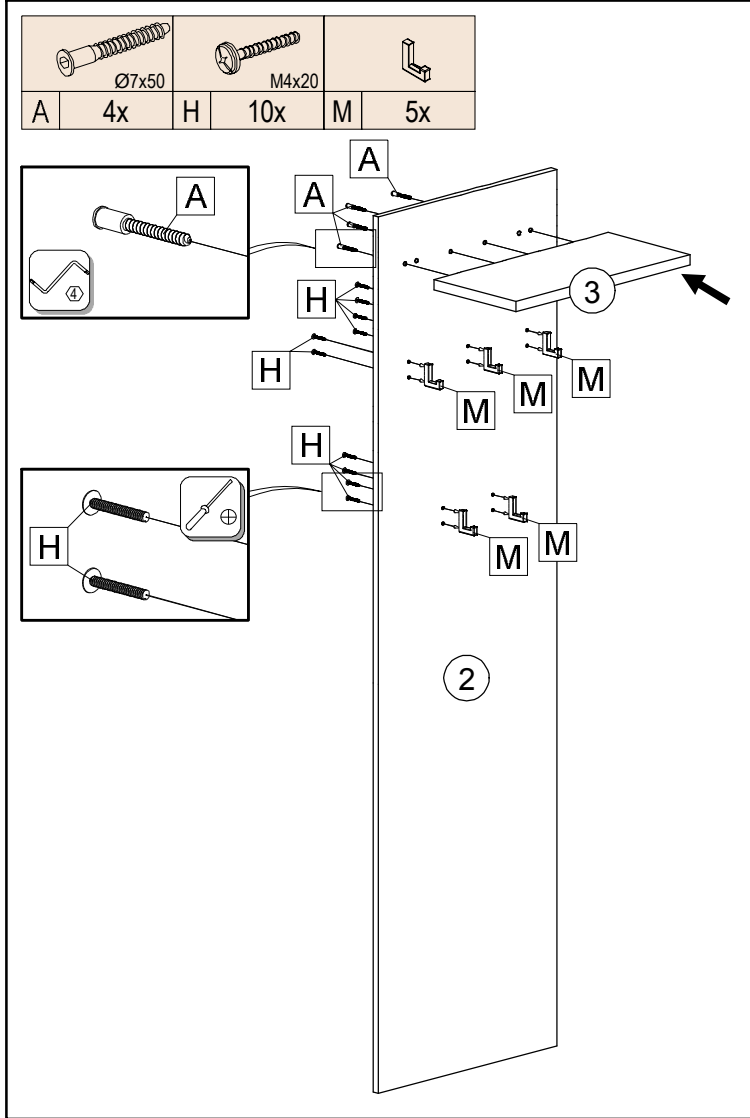

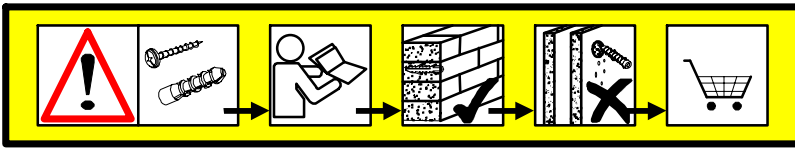

DE
Achtung! Die Wandbeschaffenheit ist vor der Montage unbedingt zu prüfen. Die beigelegten Universaldübel sind ausschließlich nur zur Verwendung für festes Mauerwerk wie Beton/Ziegel. Die Mauerdübel dürfen nicht bei Mauerwerk wie Hohlraumziegel, Leichtbausteinen, Gipskartonplatte oder anderer Rahmenbauweise verwendet werden. Bei diesen Mauerwerken sind gegebenenfalls Spezialdübel zu verwenden! Diese sind in einem Fachgeschäft (Baumarkt) erhältlich. Bei Nichteinhaltung wird seitens Produzenten/Händler und Importeur keine Haftung übernommen.

EN
Caution! The wall must be examined before assembly. The included universal wall plugs are only suitable for using in firm masonry such as concrete block or brick. Do not using the wall plugs masonry such as hollow brick, lightweight block, surfaces such as gypsum plasterboard or other framing systems. If applicable, particular wall plugs must be used! These are available at a specialised store (hardware store). In case of non-compliance, the manufacturer/retailer or importer do not assume liability.

SLO
Pozor! Pred montažo preverite stanje stene. Priloženi univerzalni mozniki so izključno samo za uporabo na čvrstem zidu, kot sta beton in opeka. Slabši mozniki se ne smejo uporabljati pri zidu kot so volino opeke, zidaki za lahko gradnjo, mavčne plošče ali druge okvirne gradnje. Pri teh zidovih morate v danih primerih uporabljati posebne moznike. Ti so na voljo v specializiranih trgovinah (trgovinah z gradbenim materialom). Pri upoštevanju se s strani proizvajalca/trgovca in uvoznika ne prevzame jamstvo.

HR
Pažnja! Prije montaže obavezno provjerite svojstvo zida. Priložene univerzalne tiple namijenjene su isključivo za masivne zidove od betonske opeke. Tiple za masivne zidove ne smju se koristiti za zidove kao npr šupljina opeka laki sastavni elementi, gips-kartonske ploče ili drugi modularni načini gradnje. Za te zidove potrebne su eventualno specijalne tiple! Iste su dostupne u specializiranim trgovinama građevinskog materijalom. U slučaju nepridržavanja prethodno navedenih napomena, proizvođač/trgovac i uvoznik ne preuzimaju odgovornost!

SK
Upozornenie! Pevnosť steny sa musí pred montážou bezpodmienečne skontrolovať. Univerzálne hmoždenky, ktoré sú obsiahnuté v balení, používajte jedine pre pevné múrivo ako je betón alebo tehla. Hmoždenky sa nesmú používať v prípade ľahkého stavebného múru, dutého tehla, u sádrokartónových dosiek alebo iných konštrukcií rámu. U týchto múrov je nutné použiť špeciálne hmoždenky! Tieto je možné dostať v špeciálnych predajniach so stavebným materiálom (stavebniny). Pri nedodržaní pokynov nepreberajú výrobcovia/predajci a dodávateľa zodpovednosť za vzniknuté škody.

CZ
Upozornění! Před montáží je nutné zkontrolovat stav stěny. Priložené univerzální hmoždinky jsou určeny pouze k použití pro pevné zdivo jako betoncihly. Hmoždinky do zdi se nesmí používat u dutinová cihla, zdiva jako pórovitý stavební kámen, sádrokartonová deska nebo jiný měkký materiál. U těchto zdív jsou nutné použít speciální hmoždinky! Jsou k dostání v speciálních prodejnách se stavebním materiálem. Při nedodržení těchto pokynů výrobce/prodejce a dopravce neručí za způsobené škody.

HU
Vigázat! Szereles előtt a falülelet felületén vizsgálja meg. A mellékelt univerzális tiplek kizárólag stabil falazathoz használható mint például betonléga. A fal tiple nem használható könnyű építőanyagok hez, üreg léga, gipszkartoni lapokhoz vagy más fűvázás építményekhez. Ezekhez a falüleletekhez csak speciális tiplek használhatók, melyek szaküzletekben (barkácsáruházakban) beszerezhetők. Fenntek figyelmen kívül hagyása esetén a gyártó/kereskedő vagy forgalmazó nem vállal felelősséget.

S
OBS! Väggers sammansättning ska absolut kontrolleras innan monteringen. De bifogade pluggarna får endast användas för stabila och fasta väggar, som t.ex. betong/tegel. De får absolut inte användas för lättbet tegel, väggar av fönit, gipskivor eller dylikt. För dessa väggar måste det användas speciella pluggar, som finns att köpa i specialiserad handel (byggmarknad). Varken tillverkare, handlare eller importör övertar ansvar, om dessa anvisningar inte följs.

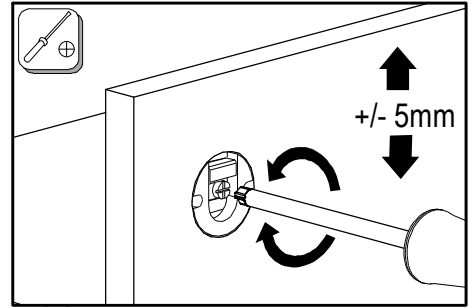

5.

