

**eredeti használati utasítás
návod na použitie
manual de utilizare
uputstvo za upotrebu
navodilo za uporabo
návod k použití**

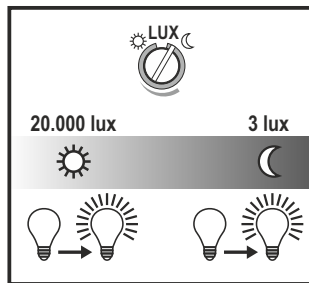

FLP 20 SMD • FLP 30 SMD

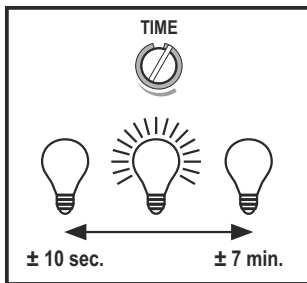
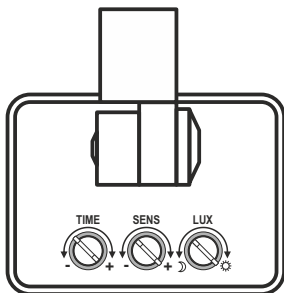
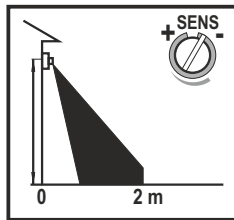
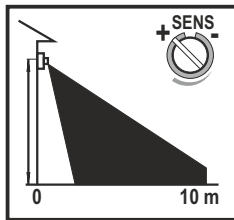
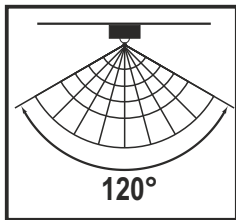
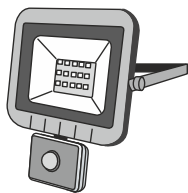
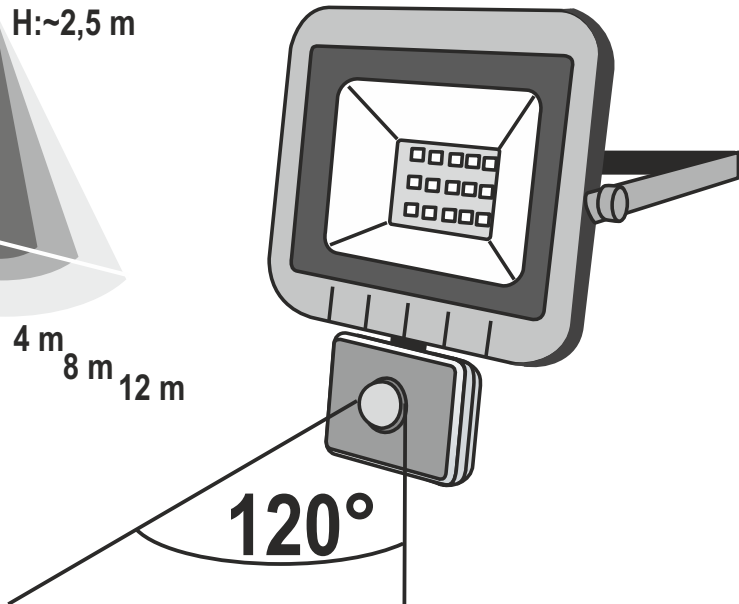
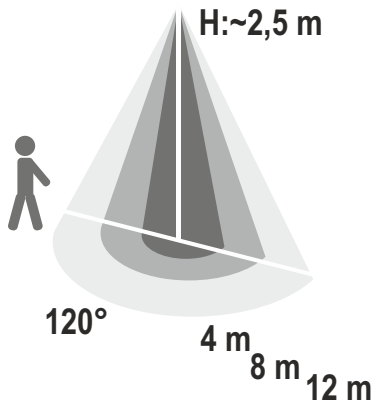

LED floodlight with motion sensor

Before using the product for the first time, please read the instructions for use below and retain them for later reference. The original instructions were written in the Hungarian language.

This weather-resistant LED floodlight is perfectly suited for illuminating buildings or yards. With the help of the adjustable base it can be mounted on horizontal as well as on vertical surfaces.

INSTALLATION

Warning! Installation should only be performed by a specialist, in compliance with the safety and contact protection regulations in force!

- Warning! Power off the electrical power network before mounting and connecting the luminaire!
- The luminaire is not suitable for looping-in installation!
- The luminaire may only be connected to built power network!
- Before fixing it, please confirm that all parts required are present!
- With the help of screws and dowels, mount the luminaire on a wall with adequate bearing capacity, at least 1,8 m from the floor level, but max. 5 m high.
- We don't supply terminal block for the luminaire. Please use a universal terminal for wiring (according to EN 60998-2-2 standard).
- Connect the protruding free wire ends of the luminaire in a waterproof junction box to the network. ATTENTION! This ensures the IP44 protection!
Use H05RN-F, 3 x min. 1,0 mm² type wire!
Wires have to be connected according to the following table:

Wire of the luminaire	Power cable
L. brown wire	Live: brown or black wire
N. blue wire	Neutral: blue wire
⊕ green-yellow wire	Grounding: green-yellow wire

- Power on the luminaire only after this process.

MOTION SENSOR

The lamp is switched on by the built-in motion sensor and operates only for the preset time. If continuous movement is detected in the observed space, the delay time of the switch-off starts from the end of the movement. This time interval can be set from 10 seconds to 4 minutes with the **TIME** knob. Another feature is the ability to switch on depending on the ambient brightness. The **LUX** button is used to adjust the brightness, below which the device is switched on (10-20,000 LUX). In this way, the lamp will not work unnecessarily. The sensing distance can be adjusted using the **SENS** button, approx. between 4 and 12 meters.

The illustration showing the detection range may help with selecting the mounting location.

What you need to know:

- if there is a slight difference between the temperature of the moving person and the environment (eg. in summer heat), the 12 m range can be reduced to it's half
- sometimes the lamp may switch on unnecessarily, which may be caused by hot air flow or wind fever or car passing closely (hot engine) or other similar phenomenon
- if the light sensor of the lamp is partially or completely shielded (eg. it is placed under roof, or under a tree), it can activate the device during daylight it is desirable to see the detection range clearly

CLEANING AND MAINTENANCE

In order to ensure optimum functioning of the luminaire, the unit may require cleaning at least once a month, depending on the manner of use and degree of contamination.

- Power off the luminaire before cleaning!
- Allow the luminaire to cool (for at least 30 minutes).
- Use a slightly moistened cloth to clean the outer surface of the luminaire. Do not use any aggressive cleaners. Avoid getting water inside the unit and on the electric components.

SHIELD

Do not use the product, if the protective shield is cracked or broken! The lamp shade can not be replaced, so in case of its damage the entire product must be discarded!

WARNINGS

- **Make sure, the product has not been damaged during transit!**
- **Installation should only be performed by a specialist, in compliance with the safety and contact protection regulations in force!**
- **Device may only be mounted on a surface which has sufficient bearing capacity, at least 1,8 m but maximum 5 m high from the floor level.**
- **We don't supply terminal block for the luminaire. Please use a universal terminal for wiring (according to EN 60998-2-2 standard).**
- **Luminaire may only be used together with the protective shield!**
- **The lamp shade can not be replaced, so in case of its damage the entire product must be discarded!**
- **LED light source of the luminaire is not replaceable. At the end of the lamp lifespan the entire luminaire should be destroyed.**
- **The luminaire is not suitable for looping-in installation.**

TROUBLESHOOTING

Malfunction	Solution
The lamp does not turn on when motion is detected.	Check the wiring and the power supply. Make sure the adjusted light sensitivity is correct.
Sensitivity is weak.	Make sure that nothing covers the motion sensor's window, and it is clean. It is possible that the ambient temperature is too high. Check if there is an induction signal source in the motion detection area. (eg. electric motor) Check the installations height. Make sure that the direction of the motion which the device is trying to detect is correct.
The motion sensor does not turn the device off.	Check if there is continuous infrared signal source in the detection area. Check if the delay time is set to the maximum. Make sure the mains voltage is 230 V~ / 50 Hz. Check if the temperature is not changing too often nearby the device (eg. due to an air conditioner or a radiator).



DO NOT STARE INTO THE LIGHT OF THE LED!



THE LAMP SHADE CAN NOT BE REPLACED, SO IN CASE OF ITS DAMAGE THE ENTIRE PRODUCT MUST BE DISCARDED

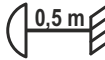

PLEASE MAINTAIN THE REQUIRED DISTANCE FROM THE ILLUMINATED SURFACE (AND SHOULD BE 0,5 M)!



CAUTION: RISK OF ELECTRIC SHOCK!

Do not attempt to disassemble or modify the unit or its accessories. In case any part is damaged, immediately power off the unit and seek the assistance of a specialist.



THE POWER CABLE IS NOT REPLACEABLE. IF IT BECOMES DAMAGED, THE PRODUCT SHOULD BE DISCARDED.



Waste equipment must not be collected separately or disposed of with household waste because it may contain components hazardous to the environment or health. Used or waste equipment may be dropped off free of charge at the point of sale, or at any distributor which sells equipment of identical nature and function. Dispose of product at a facility specializing in the collection of electronic waste. By doing so, you will protect the environment as well as the health of others and yourself. If you have any questions, contact the local waste management organization. We shall undertake the tasks pertinent to the manufacturer as prescribed in the relevant regulations and shall bear any associated costs arising.

SPECIFICATIONS

	FLP 20 SMD	FLP 30 SMD
power supply:	230 V~ / 50 Hz	
colortemperature:	4000 K	
Meaning of IP44:	Protected from ingress of dust. Protected from waterjet (from all direction).	
operating temperature:	-20 - +40 °C	
power:	20 W	30 W
luminous intensity:	1500 lm	2250 lm
dimensions:	135 x 150 x 75 mm	160 x 185 x 90 mm
largest projection:	165 cm ²	246 cm ²
weight:	282 g	425 g
power factor:	0,99	0,95

Motion sensor:

- detection angle: 120° in hand fan shape
- sensing distance: approx. 2-10 m (<24 °C)
- operating time: 10 sec – 7 minutes
- light sensitivity: 3-20,000 LUX

LED-es fényvető mozgásérzékelővel

A termék használatba vétele előtt, kérjük olvassa el az alábbi használati utasítást és őrizze is meg. Az eredeti leírás magyar nyelven készült.

Az időjárásnak ellenálló LED-es fényvető kiválóan alkalmas épület, udvar megvilágítására. Az állítható talp segítségével vízszintes és függőleges felületre egyaránt felszerelhető.

ÜZEMBE HELYEZÉS

Figyelem! Az üzembe helyezést szakember végezheti el az érvényes biztonsági és érintésvédelmi előírások betartásával!

1. Figyelem! A lámpatest felszerelése és bekötése előtt áramtalanítsa az elektromos hálózatot!
2. A lámpatest felfűzött szerelésre nem alkalmas!
3. A lámpatestet csak kiépített vezetékhez szabad csatlakoztatni!
4. Felszerelés előtt ellenőrizze, hogy minden a felszereléshez szükséges alkatrész rendelkezésre áll!
5. A csavarok és tiplik segítségével szerelje fel a lámpatestet megfelelő teherbírással falra, a padlószint felett legalább 1,8 m-re, de maximum 5 m magasra.
6. A lámpatesttel nem szállítunk sorozatkapcsot. A bekötéshez használjon univerzális csatlakozókapcsot (EN 60998-2-2 szerinti).
7. A lámpatestből kiálló szabad vezetékvegyéket vízálló csatlakozó-dobozban csatlakoztassa a hálózathoz. **FIGYELEM!** Csak így biztosítható az IP44 védettség! A vezeték típusa H05RN-F típusú, 3 x min. 1,0 mm keresztmetszetű legyen!
A vezetéküket az alábbi táblázat szerint kell bekötni

Lámpatest vezetéke	Hálózati vezeték
L, barna vezeték	Fázis: barna vagy fekete vezeték
N, kék vezeték	Nulla: kék vezeték
⊕ zöld-sárga vezeték	Földelés: zöld-sárga vezeték

8. Csak ezt követően helyezze áram alá a lámpatestet.

AMOGÁSÉRZÉKELŐ

A lámpát a beépített mozgásérzékelő kapcsolja be és csak az előre beállított ideig működik. Ha a megfigyelt térben folyamatos mozgás tapasztalható, akkor a mozgás befejezésétől kezdődik a kikapcsolás késleltetési ideje. Ez az időintervallum 10 másodperctől egészen 7 percig állítható a **TIME** potméterrel. További szolgáltatás a környezeti fényerőtől függő bekapcsolási lehetőség. A **LUX** gombbal az a fényerő állítható be, amely alatt (3-20.000 LUX) mozgás érzékelésekor bekapcsolódik a készülék. Így módon a lámpa nem működik feleslegesen. Az érzékelési távolságot a **SENS** gombbal állíthatjuk be, kb. 2 és 10 méter között.

Az érzékelési tartományt bemutató ábrák segítségével nyújtanak a felszerelés helyének kiválasztásában.

Tudnivalók:

- ha a mozgó személy és a környezet hőmérséklete között kicsi a különbség (pl. nyári melegeben), akkor a 10 m-es hatótávolság akár a felére is csökkenhet
- esetenként téves bekapcsolást okozhat a forró levegő áramlása, vagy széleróham, illetve a közelben elhaladó autó (forró motor) vagy más hasonló jelenség
- ha a lámpa fényérzékelője részben vagy egészen le van árnyékolva (pl. tető alatti, fa alatti elhelyezés), akkor nappal is bekapcsolhat mozgásra
- célszerű arra törekedni, hogy az érzékelési tartomány jól látható legyen

TISZTÍTÁS, KARBANTARTÁS

A lámpatest optimális működése érdekében a szennyeződés mértékétől függő gyakorisággal, de legalább havonta egyszer szükséges lehet a lámpatest tisztítása.

1. Tisztítás előtt áramtalanítsa a lámpatestet!
2. Hagyja lehűlni a lámpatestet (min. 30 perc).
3. Enyhén nedves ruhával tisztítsa meg a lámpatest külsejét. Ne használjon agresszív tisztítószereket! A lámpatest belsejébe, az elektromos alkatrészekre nem kerülhet víz!

VÉDŐERNYŐ

Ha repedt, vagy törött a védőernyő, a terméket ne használja tovább! A védőernyő nem cserélhető, így a védőernyő sérülése esetén a terméket meg kell semmisíteni!

FIGYELMEZTETÉSEK

- **Bizonysodjon meg róla, hogy a termék nem sérült meg a szállítás során!**
- **A terméket csak szakképzett személy helyezheti üzembe, az érvényes biztonsági előírások betartása mellett.**
- **Csak szilárd, megfelelő teherbírással felületre rögzítse, a padlószint felett legalább 1,8 m-re, de maximum 5 m magasra.**
- **A bekötéshez használjon univerzális csatlakozókapcsot (EN 60998-2-2 szerinti).**
- **A lámpatestet csak védőernyőjével kiegészítve szabad használni!**
- **A védőernyő nem cserélhető, így a védőernyő sérülése esetén a terméket meg kell semmisíteni!**
- **A lámpatestben a fényforrás nem cserélhető. A fényforrás élettartama végén a teljes lámpatestet meg kell semmisíteni.**
- **A lámpatest felfűzött szerelésre nem alkalmas.**

Gyártó: **SOMOGYI ELEKTRONIC**® H – 9027 • Győr, Gesztenyefa út 3.
www.somogyi.hu • Származási hely: Kína

HIBAELHÁRÍTÁS

Hibajelenség	A hiba lehetséges megoldása
Mozgás észlelésekor a lámpa nem világít.	Ellenőrizze a készülék bekötését és a tápfeszültséget. Ellenőrizze, hogy a beállított fényérzékenység megfelelő-e.
Gyenge az érzékenység.	Ellenőrizze, hogy nem takarja-e el valami a mozgásérzékelő ablakát, vagy nem kell-e meg tisztítani. Lehetséges, hogy túl magas a környezeti hőmérséklet. Ellenőrizze, van-e indukciós jeleforrás a mozgásérzékelő érzékelési területén. (pl. elektromotor) Ellenőrizze a beépítési magasságot. Ellenőrizze, hogy az érzékelni kívánt mozgás iránya megfelelő-e.
A mozgásérzékelő nem kapcsolja ki a készüléket.	Ellenőrizze, van-e folyamatos infravörös jeleforrás az érzékelési területen. Ellenőrizze, hogy a késleltetési idő maximális-e. Ellenőrizze, hogy a hálózati feszültség 230 V- / 50 Hz Ellenőrizze, hogy a szenzorhoz közel nem változik-e súrűn a hőmérséklet (pl. légkondicionáló, fűtőtest miatt)



NE NÉZZEN A LED FÉNYÉBE!



A VÉDŐERNYŐ NEM CSERÉLHETŐ, IGY A VÉDŐERNYŐ SÉRÜLÉSE ESETÉN A TERMÉKET MEG KELL SEMMISÍTENI!

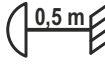

A LEGKÖZEBBBI MEGVILÁGÍTOTT FELÜLETTŐL TARTSA A MEGADOTT TÁVOLSÁGOT (MIN. 0,5 M)!



ÁRAMÜTÉSVESZÉLY! Tilos a készülék vagy tartozékainak szétszerelése, átalakítása! Bármely rész megsérülése esetén azonnal áramtalanítsa és forduljon szakemberhez.



A HÁLÓZATI CSATLAKOZÓVEZETÉK NEM CSERÉLHETŐ. HA MEGSÉRÜL, A TERMÉKET MEG KELL SEMMISÍTENI.



A hulladékká vált berendezést elkülönítetten gyűjtse, ne dobja a háztartási hulladékba, mert az a környezetre vagy az emberi egészségre veszélyes összetevőket is tartalmazhat! A használt vagy hulladékká vált berendezés térítésmentesen átadható a forgalmazás helyén, illetve valamennyi forgalmazónál, amely a berendezéssel jellegetben és funkciójában azonos berendezést értékesít. Elhelyezheti elektronikai hulladék átvételére szakosodott hulladékgyűjtő helyen is. Ezzel Ön védi a környezetet, embertársai és a saját egészségét. Kérdés esetén keresse a helyi hulladékkezelő szervezetet. A vonatkozó jogszabályban előírt, a gyártóra vonatkozó feladatokat vállaljuk, az azokkal kapcsolatban felmerülő költségeket viseljük. Tájékoztatók a hulladékkezelésről: www.somogyi.hu

MŰSZAKI ADATOK

	FLP 20 SMD	FLP 30 SMD
tápellátás:	230 V~ / 50 Hz	
színhőmérséklet:	4000 K	
IP44 jelentése:	1 mm-nél nagyobb szilárd testek behatolása ellen védett. Freccsenő víz ellen védett (minden irányból)	
üzemi hőmérséklet:	-20 - +40 °C	
teljesítmény:	20 W	30 W
fényerő:	1500 lm	2250 lm
befoglaló méretei:	135 x 150 x 75 mm	160 x 185 x 90 mm
legnagyobb vetülete:	165 cm ²	246 cm ²
tömeg:	282 g	425 g
teljesítmény hatásfok:	0,99	0,95

Mozgásérzékelő:

- érzékelési szög: 120° legyező alakban
- érzékelési távolság: kb. 2-10 m (<24 °C)
- működési idő: 10 mp – 7 perc
- fényérzékenység: 3-20.000 LUX

LED reflektor so senzorom pohybu

Pred použitím výrobku si pozorne prečítajte tento návod na použitie a starostlivo si ho uschovajte. Tento návod je preklad originálneho návodu.

LED reflektor odolný voči poveternostným podmienkam je ideálny na osvetlenie objektov alebo dvorov. Pomocou nastaviteľného podstavca môže sa namontovať na vodorovnú aj zvislú plochu.

UVEDENIE DO PREVÁDZKY

Upozornenie! Prístroj môže uviesť do prevádzky len osoba s príslušnou odbornou kvalifikáciou v súlade s platnými bezpečnostnými predpismi a ochrany pred úrazom elektrickým prúdom!

1. Upozornenie! Pred montážou a zapojením vypnite istič príslušného elektrického obvodu!
2. Svetliedlo nie je vhodné na sériové zapojenie!
3. Svetliedlo môže byť pripojené iba k vybudovanému elektrickému obvodu!
4. Pred montážou skontrolujte, či sú k dispozícii všetky montážne súčiastky!
5. Pomocou skrutiek a hmoždínok namontujte teleso lampy na stenu s dostatočnou nosnosťou, vo vzdialenosti aspoň 1,8 m od podlahy, ale maximálne vo výške 5 m.
6. Neobsahuje radovú svorku. Na zapojenie použite univerzálnu pripojovaciu svorku (podľa EN 60998-2-2).
7. Volné vodiče svetliedla zapojte do siete vo vodotesnej pripojovacej krabici. **POZOR!** Len takto sa dá zabezpečiť ochrana IP44!
Kábel má byť typu H05RN-F, s prierezom 3 x min. 1,0 mm²
Vodiče pripojte podľa nižšie uvedenej tabuľky.

Kábel svetliedla	Sieťový kábel
L, hnedý vodič	Fáza: hnedý alebo čierny vodič
N, modrý vodič	Núla: modrý vodič
(+) zeleno-žltý vodič	Uzemnenie: zeleno-žltý vodič

8. Až potom pripojte svetliedlo k elektrickej sieti.

POHYBOVÝ SENZOR

Svetliedlo zapína pohybový senzor a svieti počas nastavenej doby. Ak senzor detekuje pohyb v snímanej zóne, časovač vypne až po zastavení pohybu. Časovač sa nastavuje potenciometrom **TIME** v rozsahu od 10 sekúnd až do 7 minút. Ďalšou možnosťou je nastavenie citlivosti podľa intenzity okolitého svetla. Tlačidlom **LUX** môžete nastaviť svetlivosť, pod ktorou (3-20.000 LUX) sa prístroj zapne v prípade detekcie pohybu. Tým dosiahneme, aby svetliedlo nesvietilo zbytočne v prípade dostatočného okolitého svetla. Vzdialenosť snímanej zóny sa nastavuje potenciometrom **SENS** v rozsahu od cca. 2 až 10 metrov.

Podľa obrázkov snímanej zóny môžete vybrať vhodné miesto na montáž svetliedla.

Poznámky:

- ak rozdiel teploty pohybujúcej sa osoby a okolia je príliš malý (napr. v letných horúcavách), maximálna vzdialenosť snímania môže klesnúť až na polovicu
- prúdenie horúceho vzduchu, závan, alebo v blízkosti prechádzajúce motorové vozidlo (s horúcim motorom) môžu spôsobiť mylné zapínanie
- ak pohybový senzor je mierne alebo celkom zatienený (napr. umiestnenie pod strechou alebo korunou stromu) svetliedlo sa môže zapnúť pohybom aj za denného svetla
- treba sa snažiť senzor umiestniť tak, aby snímaná zóna bola dobre viditeľná

ČISTENIE, ÚDRŽBA

V záujme optimálneho prevádzky svetliedla a podľa miery zašpinenia, ale najmenej raz do mesiaca svetliedlo očistite.

1. Pred čistením odpojte svetliedlo od elektrickej siete!
2. Nechajte svetliedlo vychladnúť (min. 30 min.).
3. Mierne vlhkou utierkou očistite vonkajšiu časť svetliedla. Nepoužívajte agresívne čistiace prostriedky! Dbajte na to, aby so do vnútra prístroja, na jeho elektrické súčiastky, nedostala voda!

OCHRANNÉ SKLO

Ak je predné sklo prasknuté, alebo zlomené, výrobok nepoužívajte ďalej! Ochranné sklo sa nedá vymeniť! V prípade poškodenia ochranného skla, celý výrobok treba zlikvidovať!

UPOZORNENIA

- Skontrolujte, či sa výrobok počas prepravy nepoškodil!
- Prístroj môže uviesť do prevádzky len odborník s príslušnou odbornou kvalifikáciou v súlade s platnými bezpečnostnými predpismi.
- Pripevňte na pevnú plochu s dostatočnou nosnosťou vo vzdialenosti aspoň 1,8 m od podlahy, ale maximálne vo výške 5 m.
- Neobsahuje radovú svorku. Na zapojenie použite univerzálnu pripojovaciu svorku (podľa EN 60998-2-2).
- Svetliedlo sa môže používať len s ochranným sklom!
- Ochranné sklo sa nedá vymeniť. V prípade poškodenia ochranného skla sa musí celý výrobok zlikvidovať.
- Svetelný zdroj vo svetliedle sa nedá vymeniť. Po ukončení životnosti svetelného zdroja treba zlikvidovať celé svetliedlo.
- Výrobok nie je vhodný na sériové zapojenie.

RIEŠENIE PROBLÉMOV

Problém	Možné riešenie problému
Svetliedlo nesvieti pri snímaní pohybu.	Skontrolujte zapojenie prístroja a sieťové napätie. Skontrolujte nastavenie správnej citlivosti.
Slabá citlivosť.	Skontrolujte, či okienko snímača nie je zatienené alebo či ho netreba očistiť. Okolitá teplota môže byť príliš vysoká. Skontrolujte, či v snímanej zóne nie je indukčný spotrebič. (napr. elektromotor) Skontrolujte výšku uloženia. Skontrolujte správnosť smeru pohybu.
Pohybový senzor nevyvípina svetliedlo.	Skontrolujte, či v snímanej zóne nie je zdroj infračerveného žiarenia. Skontrolujte nastavenie časovača. Skontrolujte sieťové napätie 230 V~ / 50 Hz Skontrolujte, či sa v blízkosti pohybového senzora nekoliše okolitá teplota príliš často (napr. klimatizácia, radiátor)



NEPOZERAJTE SA Priamo DO LED SVETLA!



OCHRANNÉ SKLO SA NEDÁ VYMEŇIŤ. V PÍPRADE POŠKODENIA OCHRANNÉHO SKLA SA MUSÍ CELÝ VÝROBOK ZLIKVIDOVAŤ.

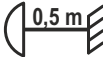

DODRŽUJTE MINIMÁLNU VZDIALENOSŤ OD NAJBLIŽŠIEJ OSVETLENEJ PLOCHY! [MIN. 0,5 M]



Nebezpečenstvo úrazu prúdom! Rozoberať, prerábať prístroj alebo jeho súčasť je prísne zakázané! V prípade akéhokoľvek poškodenia prístroja alebo jeho súčasti okamžite ho odpojte od elektrickej siete a obráťte sa na odborný servis!



SIETOVÝ PRÍPOJOVACÍ KÁBEL JE NEVYMEŇITELNÝ. V PÍPRADE POŠKODENIA LIKVIDUJTE VÝROBOK.



Výrobok nevyhadzujte do bežného domového odpadu, separujte oddelene, lebo môže obsahovať súčiastky nebezpečné na životné prostredie alebo aj na ľudské zdravie! Za účelom správnej likvidácie výrobku odovzdajte ho na mieste predaja, kde bude prijatý zdarma, respektíve u predajcu, ktorý predáva identický výrobok vzhľadom na jeho ráz a funkciu. Výrobok môžete odovzdať aj miestnej organizácii zaoberajúcej sa likvidáciou elektroodpadu. Tým chránite životné prostredie, ľudské a teda aj vlastné zdravie. Prípadné otázky Vám zodpovie Váš predajca alebo miestna organizácia zaoberajúca sa likvidáciou elektroodpadu.

TECHNICKÉ ÚDAJE

	FLP 20 SMD	FLP 30 SMD
napájanie:	230 V~ / 50 Hz	
teplota farby:	4000 K	
význam IP44:	Prachotesný. Odolný voči striekajúcej vode. (zo všetkých strán).	
prevádzková teplota:	-20 - +40 °C	
výkon:	20 W	30 W
intenzita svetla:	1500 lm	2250 lm
rozmery:	135 x 150 x 75 mm	160 x 185 x 90 mm
najväčšia plocha:	165 cm ²	246 cm ²
hmotnosť:	282 g	425 g
činiteľ výkonu:	0,99	0,95

Pohybový senzor:

- snímací uhol: 120° vejavýrovňi tvar
- snímača vzdialenosť: cca. 2-10 m (<24 °C)
- prevádzkový čas: 10 sek. – 7 min.
- citlivosť: 3-20.000 LUX

Distribútor: **SOMOGYI ELEKTRONIC SLOVENSKO s.r.o.**
Gútský rad 3, 945 01 Komárno, SK
Tel.: +421/0/ 35 7902400 • www.somogyi.sk
Krajina pôvodu: Čína

reflector cu LED și senzor de mișcare

Înainte de utilizarea produsului, vă rugăm citiți cu atenție instrucțiunile de utilizare și păstrați-le într-un loc accesibil. Manualul original a fost redactat în limba maghiară.

Reflectorul cu LED rezistent la intemperii este ideal pentru iluminarea clădirilor, a curților. Datorită tălpii reglabile se poate monta cu ușurință atât pe suprafețe orizontale, cât și pe cele verticale.

PUNEREA ÎN FUNCȚIUNE

Atenție! Punerea în funcțiune a aparatului se va face de către un specialist, cu respectarea regulilor de securitate și protecție în vigoare!

- Atenție! Înainte de montaj și conectării corpului de iluminat, întrerupeți tensiunea de alimentare de la rețeaua electrică!
- Corpul de iluminat nu poate fi montat prin prindere pe stâlpi, țevi, catarge etc.!
- Este interzisă conectarea corpului de iluminat la rețeaua de alimentare cu tensiune (sau instalații electrice) improvzate!
- Înainte de montajul aparatului, verificați dacă dispuneți de toate elementele necesare instalării!
- Cu ajutorul suruburilor și diburilor montați lampa pe un perete cu o capacitate portantă potrivită, la o înălțime de minim 1,8 m și la maxim 5 m față de sol
- Nu furnizați bloc terminal la produs. Pentru conectare utilizați bloc terminal universal (conform EN 60998-2-2).
- Capetele libere de cabluri, care ies din lampă, trebuie să racordeze la rețeaua de alimentare cu energie electrică printr-o doză rezistentă la apă. **ATENȚIE!** Doar astfel este asigurată protecția IP44! Se va folosi cablu de tip H05RN-F cu 3 conductoare având diametrul minim de 1,0 mm!

Conectați firele conform tabelului de mai jos.

Cablul lămpii	Cablul de rețea
L, conductorul de culoare maro	Faza; conductorul de culoare maro sau neagră
N, conductorul de culoare albastră	Nul; conductorul de culoare albastră
⊕ conductorul de culoare galben/verde	Conductorul de protecție la împământare; conductorul de culoare galben/verde

- Doar acum puteți pune sub tensiune lampa.

DETECTORUL DE MIȘCARE

Detectorul de mișcare încorporează comandă aprinderea becului, care va lumina pentru durata de timp presetată. În cazul în care aparatul sesizează mișcare permanentă în perimetrul observat, va măsura timpul de încălzire a decuplării începând cu momentul încetării mișcării. Această durată de timp poate fi reglată în intervalul de 10 secunde până la 7 minute cu ajutorul potențometrului **TIME**. O altă facilități oferită de dispozitiv este cuplarea în funcție de intensitatea luminoasă ambientală. Cu ajutorul comutatorului **LUX**, poate fi reglată (în intervalul de 3–20.000 lucași) intensitatea luminoasă sub care se cuplează becul, dacă aparatul a detectat mișcare. Astfel, corpul de iluminat nu funcționează dacă nu este necesar. Raza de acțiune poate fi reglată cu ajutorul comutatorului **SENS** în intervalul 2–10 m. Figurile care prezintă aria de observare ajută la alegerea corespunzătoare a locului unde va fi montat dispozitivul.

Informații utile:

- Dacă diferența de temperatură dintre cea a persoanei în mișcare și cea ambientală este mică (de exemplu pe căldură, în timpul verii), raza de acțiune de 10 m poate să scadă chiar și la jumătate.
- În anumite cazuri, un curent de aer fierbinte, o rafală de vânt, un automobil aflat în trecere (mai precis, motorul fierbinte al acestuia) sau alte fenomene similare pot provoca declanșări false.
- Dacă senzorul luminos al lămpii se află parțial sau totalmente în umbră (de ex. fiind amplasat sub acoperiș sau sub un copac), aparatul poate culpa la sesizarea mișcării și în timpul zilei.
- Se recomandă să Vă străduiți să montați aparatul astfel încât perimetrul observat să fie foarte bine vizibil.

CURĂȚARE, ÎNȚEȚINERE

În vederea bunei funcționări și în funcție de cantitatea de impurități depuse este necesară curățarea periodică a produsului, dar cel puțin o dată pe lună.

- Înainte de curățare scoateți produsul de sub tensiunea de rețea!
- Lăsați lampa să se răcească (min. 30 minute).
- Curățați exteriorul carcasei cu o lavetă umească. Nu utilizați soluții de curățare agresive! Nu permiteți infiltrarea apei în interiorul produsului, pe părțile electrice!

ECRANUL DE PROTECȚIE

În cazul în care sticla de protecție este răpată sau spartă, opriți utilizarea produsului! Capacul de protecție nu se poate schimba, astfel la deteriorarea acestuia întregul produs trebuie neutralizat!

ATENȚIONĂRI

- Asigurați-vă că produsul nu s-a deteriorat în timpul transportului!**
- Punerea în funcțiune a aparatului se va face de către un specialist, cu respectarea regulilor de securitate în vigoare!**
- Montați doar pe suprafețe solide, cu capacitatea portantă potrivită, la o înălțime de cel puțin 1,8 m față de sol și la maxim 5 m.**
- Pentru conectare utilizați bloc terminal universal (conform EN 60998-2-2).**
- Reflectorul se va utiliza doar cu sticla de protecție montată!**
- Capacul de protecție nu se poate schimba, astfel la deteriorarea acestuia întregul produs trebuie neutralizat!**
- În reflector surse de lumină nu se poate schimba. La terminarea duratei de viață a surselor de lumină, întregul produs trebuie deșeurat.**
- Lampa nu este potrivită pentru montare în șir.**

DEPANARE

Defecțiune	Soluția posibilă
Becul nu cuplează, deși senzorul ar trebui să detecteze mișcare.	Verificați conectarea aparatului și tensiunea de alimentare. Verificați dacă setarea intensității luminoase este corespunzătoare sau nu.
Sensibilitatea este slabă.	Verificați dacă nu cumva fereastra senzorului este obturată sau dacă trebuie curățată. Este posibil ca temperatura ambientală să fie prea ridicată. Verificați prezența surselor de semnal generat prin inducție magnetică (de ex. electromotoare) în perimetrul observat. Verificați înălțimea la care este montat aparatul. Verificați dacă direcția mișcării care se dorește a fi sesizată este corespunzătoare.
Senzorul de mișcare nu decuplează aparatul.	Verificați prezența surselor de radiații infraroșii cu funcționare continuă în perimetrul observat. Verificați dacă nu cumva ați setat valoarea maximă a întârzierii. Verificați tensiunea rețelei electrice de alimentare. Această trebuie să fie 230 V~ / 50 Hz. Verificați dacă nu cumva temperatura variază foarte des în preajma mișcării (de ex. din cauza instalațiilor de aer condiționat sau a radiatoarelor).



NU VĂ UITAȚI DIRECT ÎN LUMINA LED-URILOR!



STICLA DE PROTECȚIE NU SE POATE SCHIMBA. DACĂ ESTE DETERIORATĂ, ÎNTREGUL PRODUS TREBUIE SCHIMBAT.

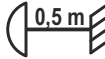

PĂSTRATI DISTANȚA FATĂ DE CEA MAI APROPIATĂ SUPRAFAȚĂ ILUMINATĂ! (ȘI SĂ FIE 0,5 MJ)



Pericol de electrocutare! Este interzisă demontarea și modificarea produsului sau a părților componente! În cazul deteriorării oricărei părți componente, scoateți imediat produsul de sub tensiunea de rețea și îndreptați-vă către persoane calificate.



Cablul de conectare de rețea nu se poate schimba. Dacă produsul este deteriorat trebuie eliminat.



Colectați în mod separat echipamentul devenit deșeu, nu-l aruncați în gunoier menajer, pentru că echipamentul poate conține și componente periculoase pentru mediul înconjurător sau pentru sănătatea omului. Echipamentul uzat sau devenit deșeu poate fi predat nerambursabil la locul de vânzare al acestuia sau la toți distribuitorii care au pus în circulație produse cu caracteristici și funcționalități similare. Poate fi de asemenea predat la punctele de colectare specializate în recuperarea deșeurilor electronice. Prin aceasta protejați mediul înconjurător, sănătatea Dumneavoastră și a semenilor. În cazul în care aveți întrebări, vă rugăm să luați legătura cu organizațiile locale de tratare a deșeurilor. Ne asumăm obligațiile prevederilor legale privind producătorii și suportăm cheltuielile legate de aceste obligații.

DATE TEHNICE

	FLP 20 SMD	FLP 30 SMD
alimentare:	230 V~ / 50 Hz	
temperatura culorii:	4000 K	
protecție IP44:	Protejat împotriva pătrunderii prafului. Protejat împotriva jetului de apă (din toate direcțiile).	
temp. de funcționare:	-20 - +40 °C	
putere:	20 W	30 W
luminozitate:	1500 lm	2250 lm
dimensiune exterioră:	135 x 150 x 75 mm	160 x 185 x 90 mm
aria proiecției maxime:	165 cm ²	246 cm ²
greutate:	282 g	425 g
factor de putere:	0,99	0,95

Detectorul de mișcare:

- Unghiul de detecție: 120° – sub formă de evantai • Raza de acțiune: aproximativ 2–10 m (sub temperaturi de 24 °C), reglabilă
- Durata de funcționare: 10 sec – 7 min, reglabilă
- Sensibilitatea luminoasă: 3-20.000 LUX, reglabilă

Distribuitor: S.C. SOMOGYI ELEKTRONIK S.R.L.
 J122014/13.06.2006 C.U.I.: RO 18761195 Cluj-Napoca, județul Cluj, România, Str. Prof. Dr. Georgehe Mănescu, nr. 2, Cod poștal: 400337 • Tel.: +40 264 406 488 • Fax: +40 264 406 489
 www.somogyi.ro • Țara de origine: China

LED floodlight with motion sensor

Pre upotrebe pročitajte uputstvo i sačuvajte ga. Originalno uputstvo je pisano na mađarskom jeziku.

LED reflektor otporan na vremenske uslove, pogodan za osvetljavanje zgrada i dvorišta.

Pomoću podesivog nosača moguća je montaža i na vertikalnu i na horizontalnu površinu.

PUŠTANJE U RAD

Paznja! Montažu i puštanje u rad sme da vrši samo stručno lice uz pridržavanje aktuelnih propisa bezbednosti!

1. Paznja! Pre montaže i povezivanja reflektora isključivanjem osigurača isključite struju!
2. Reflektor nije pogodan za redno povezivanje!
3. Lampa se sme povezati samo na montirano strujno kolo!
4. Pre montaže proverite da li imate na raspolaganju sve što je potrebno za montažu i povezivanje!
5. Pomoću tipli i šarafa montirajte reflektor na površinu dovoljne nosivosti, minimalna visina za montažu treba da je 1,8 m a maksimalna 5 m od poda.
6. Sa proizvodom se ne isporučuje redna stezaljka. Za povezivanje koristite standardizovane redne stezaljke (prema EN 60998-2-2).
7. Slobodne krajeve kabela koji su na reflektoru povežite na strujno kolo pomoću vodootporne strujne razvodne kutije. **PAŽNJA!** Samo se ovako može postići IP44 zaštita!

Kabel za napajanje treba da je H05RN-F, 3 x min. 1,0 mm²

Kablove treba povezati prema sledećoj tabeli.

Kablovi svetiljke	Kablovi instalacije
L, braon provodnik	aza: braon ili crni provodnik
N, plavi provodnik	Nula: plavi provodnik
⊕ žuto-zeleni provodnik	Uzemljenje: žuto-zeleni provodnik

8. Samo nakon stručne montaže i stručnog povezivanja sme da se uključi napajanje.

SENZOR POKRETA

Reflektor uključuje senzor pokreta koji je ugrađen u reflektor i radi do unapred podešenog vremena. Dužina rada reflektora počinje da se računa od zadnjeg pokreta u dometu senzora. Ovo vreme se može podesiti potenciometrom **TIME** od 10 sekundi do 7 minuta. Kao druga mogućnost, moguće je podesiti i osetljivost na uslove osvetljenja. Potenciometrom **LUX** je moguće podesiti osetljivost (3-20.000 LUX). Ovim podešavanjem se može podesiti da se reflektor ne uključuje danju kada i onako nije potrebno. Daljinu osetljivosti možete podesiti potenciometrom **SENS** od 2 do 10 metara.

Skica osetljivosti može da pomogne u odabiru optimalnog mesta montaže reflektora.

Trebalo znati:

- u slučaju da je mala razlika u temperaturi između temperature okoline i lica koji se kreće u infracrvenom snopu na primer u letnjim uslovima, dometa senzora od 10 m može da spadne i na polovinu
- u nekim slučajevima strujanje vrelotog vazduha može da izazove nenamernu aktivaciju, takođe senzor može da aktivira i vreo motor vozila ili veći kućni ljubimci.
- ako je senzor donekle pokriven nastrošnicom, drvećem... to može da izazove i uključivanja preko dana.
- trebalo bi da je senzor postavljen na dobro vidnom mestu

ČIŠĆENJE, ODRŽAVANJE

Radi optimalnog rada lampu treba čistiti prema potrebi, minimalno jednom mesečno.

1. Pre čišćenja isključite lampu!
2. Ostavite je da se ohladi (minimum 30 min.).
3. Blago nakašenom krpom prebrišite spoljni deo lampe. Ne koristite agresivna hemijska sredstva! Voda ne sme da uću u lampu i na električne komponente!

ZAŠTITNO STAKLO

Ako se slučajno sino zaštitno staklo, zabranjena je dalja upotreba reflektora! Isključite struju i isključite reflektor iz mreže. Zaštitno staklo nije zamenljivo, ukoliko se staklo slomi proizvod nije više za upotrebu!

NAPOMENE

- Uverite se da proizvod nije oštećen prilikom transporta!
- **Montažu i puštanje u rad sme da vrši samo stručno lice uz pridržavanje aktuelnih propisa bezbednosti!**
- Pomoću tipli i šarafa montirajte reflektor na površinu dovoljne nosivosti, minimalna visina za montažu treba da je 1,8 m a maksimalna 5 m od poda.
- Za povezivanje koristite standardizovane redne stezaljke (prema EN 60998-2-2).
- Reflektor se sme koristiti samo sa zaštitnim staklom!
- Zaštitno staklo nije zamenljivo, ukoliko se staklo slomi proizvod nije više za upotrebu!
- Izvor setlosti u lampi nije zamenljiv. Nakon isteka radnog veka čitava lampa se smatra elektronskim otpadom.
- Lampa nije pogodna za redno povezivanje.

OTKLANJANJE GREŠKE

Identifikacija greške	Otklanjanje greške
Prilikom pokreta u zoni osetljivosti lampa se ne uključuje.	Proverite povezivanja i napon.
	Proverite sijalicu.
	Proverite podešavanja za jačinu svetlosti.
Slaba osetljivost.	Proverite da li nešto slučajno ne prekriva prozor senzora ili je možda treba očistiti.
	Mogućje je da je previoka temperatura okoline.
	Proverite dali možda ima indukcioni izvor (primer elektromotor) u snopu senzora.
	Proverite ugradnu visinu.
Senzor ne isključuje reflektor.	Proverite pravac u kome je okrenut senzor.
	Proverite da li možda ima neprestan pokreta (primer elektromotor) u snopu senzora.
	Proverite podešavanje kašnjenja isključenja, da li je možda na maksimumu.
	Proverite da li je napajanje 230 V ~ / 50 Hz
	Proverite bližu okolinu senzora da li se slučajno često menja temperatura (na primer zbog klima uređaja, grejalice)



NE GLEDAJTE U LED IZVOR SVETLOSTI!



ZAŠTITNO STAKLO NIJE ZAMENLJIVO, UKOLIKO SE STAKLO SLOMI PROIZVOD NIJE VIŠE ZA UPOTREBU!

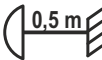

**MINIMALNA RAZDALJINA OD OSVETLJENE POVRŠINE!
[DA BUDE NAJMANJE 0,5 M]**



Opasnost od strujnog udara! Zabranjeno rastavljati uređaj i njegove delove prepravljati! U slučaju bilo kojeg kvara ili oštećenja, odmah isključite uređaj i obratite se stručnom licu!



Oštećeni priključni kabel nije zamenljiv. Ako se desi oštećenje, proizvod više nije za upotrebu.



Uređaje kojima je istekao radni veka sakupljajte posebno, ne mešajte ih sa komunalnim otpadom, to oštećuje životnu sredinu i može da naruši zdravlje ljudi i životinja! Ovakvi se uređaji mogu predati na reciklažu u prodavnicama gde ste ih kupili ili prodavnicama koje prodaju slične proizvode. Elektronski otpad se može predati i određenim reciklažnim centrima. Ovim štite okolinu, svoje zdravlje i zdravlje svojih sunarodnika. U slučaju nedoumica kontaktirajte svoje lokalne reciklažne centre. Prema važećim propisima prihvatamo i snosimo svu odgovornost.

TEHNIČKI PODACI

	FLP 20 SMD	FLP 30 SMD
napajanje:	230 V ~ / 50 Hz	
temp. boje svetlosti:	4000 K	
značenje IP44:	Zaštićen od prodora prašine. Zaštićen od prskajuće vode (iz svih pravaca).	
radna temperatura:	-20 - +40 °C	
snaga:	20 W	30 W
jačina svetlosti:	1500 lm	2250 lm
dimenzije:	135 x 150 x 75 mm	160 x 185 x 90 mm
naj. površina reflektora:	165 cm ²	246 cm ²
masa:	282 g	425 g
faktor snage:	0,99	0,95

Senzor pokreta:

- ugao osetljivosti: 120° u obliku lepeze
- podesiva daljina osetljivosti: oko 2-10 m (<24 °C)
- radno vreme: 10 sek. – 7 min., podesivo
- osetljivost na jačinu svetlosti: 3-20.000 LUX, podesivo

Uvoznik za SRB: **ELEMENTA d.o.o.**
Jovana Mikića 56, 24000 Subotica, Srbija
Tel: +381 (0)24 686 270 • www.elementa.rs
Zemlja uvoza: Mađarska • Zemlja porekla: Kina
Proizvođač: Somogyi Elektronik Kft.

LED reflektor s senzorjem gibanja

Pred prvo uporabo zaradi varnega in natančnega delovanja pazljivo preberite in proučite to navodilo. Shranite navodilo! Originalno navodilo je napisano v madžarskem jeziku.

LED reflektor je odporen na vremenske pogoje, primeren je za osvetljevanje dvorišč in zgradb.

S pomočjo nastavljivega nosilca se lahko enostavno montira na vertikalne in na horizontalne površine.

ZAGON ZA DELOVANJE

Pozor! Montažo mora izvršiti strokovno usposobljena oseba in upoštevati standardne mere previdnosti!

1. Pozor! Pred montažo in povezovanjem svetilke, z izklopom varovalke objekta izključite električno omrežje!
2. Reflektor ni primeren za paralelna povezovanja!
3. Svetilka se sme povezati samo v naprej montirane kable v objektu!
4. Pred montažo preverite ali je vse pripravljeno za montažo ter povezovanje in ali so vsi potrebni deli dostopni!
5. S pomočjo diblov in vijakov montirajte reflektor na površino primerne nosilnosti, minimalna višina za montažo mora biti 1,8m a maksimalna 5 m od tal.
6. Naprava ne vsebuje lestenčne sponke (klemne). Za povezovanje uporabite standardizirane vrstne lestenčne sponke (klemne) (po EN 60998-2-2).
7. S Proste konce kablov kateri so na reflektoru povežite na električno omrežje s pomočjo vodoodporne električne razdelilne škatle. **POZOR!** Samo tako se lahko doseže IP44 zaščita!

Kabel za napajanje mora biti H05RN-F, 3 x min. 1,0 mm²!

Kabele je treba povezati kot je prikazano na naslednji razpredelnici.

Kabli svetilke	Kabli inštalacije
L, rjavi prevodnik	Faza: rjavi ali črni prevodnik
N, modri prevodnik	Nulla: modri prevodnik
⊕ rumeno-zeleni prevodnik	Ozemljitev: rumeno-zeleni prevodnik

8. Samo po strokovni montaži in strokovnem povezovanju se sme vključiti napajanje.

SENZOR GIBANJA

Reflektor vključuje senzor gibanja kateri je vgrajen v reflektor in deluje do vnaprej nastavljenega časa. Dolžina delovanja reflektorja se začne računati od zadnjega gibanja v dosegu senzorja. Ta čas se lahko nastavi s potenciometrom **TIME** od 10 sekund do 7 minut. Kot druga možnost, je mogoče nastaviti tudi občutljivost na pogoje osvetlitve. S potenciometrom **LUX** je mogoče nastaviti občutljivost (3-20.000 LUX). Šo to nastavijo se lahko nastavi da se reflektor ne vključuje čez dan ko tako ni potrebno. Dajavo občutljivosti lahko nastavite s potenciometrom **SENS** od 2 do 10 metrov.

Skica občutljivosti lahko pomaga pri izbiri optimalnega mesta montaže reflektorja.

Treba je vedeti:

- v primeru da je mala razlika v temperaturi med temperaturo okolice in osebe katere se giblje v infrardečem snopu na primer v poletnih pogojih, doseg senzorja od 10 m lahko pade tudi na polovico
- v nekaterih primerih gibanje vrelega zraka lahko izzove nenamerno aktivacijo, prav tako senzor lahko aktivira tudi vrel motor vozila ali večji hišni ljubiteljnički.
- če je senzor dokaj pokrit z nastrešnico, drevjem... to lahko izzove tudi vključitev preko dneva.
- senzor bi moral biti postavljen na dobro vidnem mestu

ČIŠČENJE, VZDRŽEVANJE

Zaradi optimalnega delovanja reflektorja, v odvisnosti od pogojev delovanja ga je potrebno periodično čistiti najmanj enkrat mesečno.

1. Pred čiščenjem izključite reflektor iz električnega omrežja!
2. Pustite da se reflektor ohladi (min. 30 min.).
3. Z malo vlažno krpo pazljivo očistite zunanji del reflektorja. Ne uporabljajte agresivna kemijska sredstva! Bodite pozorni da nič ne priče v notranjost svetilke in na električne komponente!

ZAŠČITNO STEKLO

Če se slučajno zlomi zaščitno steklo, je prepovedana nadaljnja uporaba reflektorja! Zaščitno steklo se ne da zamenjati, v kolikor se steklo zlomi izdelek ni več primeren za uporabo!

OPOMBE

- **Prepričajte se da proizvod ni poškodovan zaradi transporta!**
- **Montažo in povezovanje sme izvajati samo strokovno usposobljena oseba in mora se drževati veljavnih aktualnih varnostnih predpisov!**
- **S pomočjo diblov in vijakov montirajte reflektor na površino zadostne nosilnosti, minimalna višina za montažo mora biti 1,8m a maksimalna 5 m od tal.**
- **Za povezovanje uporabite standardizirane vrstne lestenčne sponke (klemne) (po EN 60998-2-2).**
- **Ta reflektor se sme uporabljati samo z zaščitnim steklom!**
- **Zaščitno steklo se ne da zamenjati, v kolikor se steklo zlomi izdelek ni več primeren za uporabo!**
- **Izvor svetlobe v svetilki ni zamenljiv. Po izteku delovne debe se smatra celotna svetilka za elektronski odpad.**
- **Svetilka ni primerna za redno povezovanje.**

ODPRVLJANJE NAPAKE

Identifikacija napake	Odpravljanje napake
Pri gibanju v coni občutljivosti se svetilka ne vključuje.	Preverite povezovanje in napetost. Preverite nastavitve za jakost svetlobe.
Slaba občutljivost.	Preverite da kaj slučajno ne prekriva okno senzorja ali ga je mogoče treba očistiti. Mogoče je previsoka temperatura okolice. Preverite ali mogoče ima indukcijski izvor (primer elektromotor) v snopu senzorja. Preverite vgradno višino. Preverite smer v katero je obrnjen senzor.
Senzor ne izključuje reflektor.	Preverite ali je mogoče neprestano gibanje infrardečega izvora v snopu senzorja. Preverite nastavitve zamujanja izklopa, ali je mogoče na maksimumu. Preverite mrežno napetost 230 V~ / 50 Hz Preverite bližino okolice senzorja ali se slučajno pogosto menja temperatura (na primer zaradi klima naprave, grelca)



NE GLEDAJTE U LED IZVOR SVETLOSTI!



ZAŠČITNO STEKLO SE NE DA ZAMENJATI, V KOLIKOR SE STEKLO ZLOMI IZDELEK NI VEČ PRIMEREN ZA UPORABO!

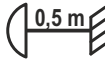

NAJBLIŽJI PREDMET V SNOPU SVETLOBE REFLEKTORJA! (NE SME BITI OD DALJEN MANJ KOT 0,5 M)



Nevarnost pred električnim udarom! Prepovedano je razstavljati napravo in njegove dele preneirati! V primeru kakršne koli okvare ali poškodbe, takoj izključite napravo in se obrnite na strokovno usposobljeno osebo!



Poškodovani priključni kablji ni zamenjiv. Če se zgodi da se priključni kablji poškoduje, izdelki ni več primeren za uporabo.



Napravam katerim je potekla življenjska doba zbirajte posebej, ne jih mešati z ostalimi gospodinjstvi odpadki. To onesnažuje življenjsko sredino in lahko povzroči in ogroža zdravje ljudi in živali! Takšne naprave se lahko predajo za recikliranje v trgovinah kjer ste jih kupili ali trgovinah katere prodajajo podobne naprave. Elektronski odpadki se lahko predajo tudi v določenih reciklažnih. S tem ščitite okolje, vaše zdravje in zgradite vaših sonarodnjakov. V primeru dvoma a kontaktirajte vaše lokalne reciklažne centre. Po veljavnih predpisih se obvezujemo in nosimo vso odgovornost.

TEHNIČNI PODATKI

	FLP 20 SMD	FLP 30 SMD
napajanje:	230 V~ / 50 Hz	
temp. barve svetlobe:	4000 K	
pomen IP44:	Zaščiten pred vdorom praha. Zaščiten pred vdorom prskajoče vode (iz vseh smeri).	
delovna temperatura:	-20 - +40 °C	
moč:	20 W	30 W
jakost svetlobe:	1500 lm	2250 lm
dimenzije:	135 x 150 x 75 mm	160 x 185 x 90 mm
naj. površina reflektorja:	165 cm ²	246 cm ²
masa:	282 g	425 g
faktor moči:	0,99	0,95

Senzor gibanja:

- kot občutljivost: 120° v obliki pahljače
- nastavljiva dolžina občutljivosti: okoli 2-10 m (<24 °C)
- čas delovanja: 10 sek. – 7 min. nastavljivo
- občutljivost na jakost svetlobe: 3-20.000 LUX, nastavljivo

Distributer za SLO: **ELEMENTA ELEKTRONIKA d.o.o.**
Cesta zrnje 13A, 2000 Maribor • Tel: 05 917 83 22,
Fax: 08 386 23 64 • **Mail:** office@elementa-e.si
www.elementa-e.si • Država porekla: Kitajska

LED reflektor s pohybovým senzorem

Předtím, než začnete produkt používat, si pozorně přečtěte níže uvedené návod k používání a tento si uschovejte. Původní popis byl vytvořen v maďarském jazyce.

LED reflektor v provedení odolném vůči počasí je mimořádně vhodný pro účely osvětlení budov, volných uzavřených prostorů. Pomocí nastavitelného podstavce lze reflektor namontovat na jak na vodorovnou, tak na svislou plochu.

UVEDENÍ DO PROVOZU

Upozornění! Uvedení do provozu smí provádět výhradně odborně vyškolená osoba, při dodržení aktuálně platných bezpečnostních pravidel a předpisů týkajících se ochrany před nebezpečným dotykem!

1. Upozornění! Před instalací a zapojením reflektoru zajistěte odpojení elektrické sítě!
2. Reflektor není vhodný k sériovému zapojení!
3. Reflektor je dovoleno zapojovat výhradně do předem vybudovaného systému vedení!
4. Před instalací reflektoru zkontrolujte, zda máte k dispozici všechny potřebné díly!
5. Pomocí šroubů a hmoždinek namontujte reflektor na zed s odpovídající nosností, do výšky alespoň 1,8 m na úrovni podlahy, avšak nejvýše do výšky 5 m.
6. Neobsahuje řádkovou svorku. K zapojení použijte univerzální přípojovací svorku (dle EN 60998-2-2).
7. Volné konce kabelů vycházejících z reflektoru zapojte do elektrické sítě ve vodotěsné elektroinstalační krabici. **UPOZORNĚNÍ!** Jen tímto způsobem zajistíte krytí IP44!

Použijte kabel typu H05RN-F, s průřezem 3 x min. 1,0 mm²!

Vodiče připojte dle níže uvedeného tabulky.

Kabel svítidla	Sítový kabel
L, hnědý kabel	Fáze: hnědý nebo černý kabel
N, modrý kabel	Nůla: modrý kabel
⊕, zelený-žlutý kabel	Uzemnění: zelený-žlutý kabel

8. Teprve potom můžete reflektor zapojit do elektrické sítě.

POHYBOVÝ SENZOR

Reflektor je zapínán zabudovaným pohybovým senzorem a svítí pouze po předem nastavenou dobu. Jestliže je ve snímaném prostoru zaznamenán nepřetržitý pohyb, pak časová prodleva pro vypnutí začíná běžet od okamžiku ukončení pohybu. Tento interval lze potenciometrem **TIME** nastavit v časových rozmezí 10 vteřin až 7 minut. Další funkcí je možnost zapínání v závislosti na světelných podmínkách prostředí. Pomocí tlačítka **LUX** je možné nastavit světelný jas, pod jehož hodnotami (3-20.000 LUX) se bude reflektor při detekci pohybu zapínat. Tak nebude reflektor zbytečně v provozu. Detekční vzdálenost nastavíte pomocí tlačítka **SENS**, v rozsahu cca. 2 až 10 metrů.

Obrazky znázorňující pásmo snímání poskytují pomoc při volbě místa vhodného k instalaci reflektoru.

Důležité informace:

- jestliže je mezi teplotou pohybuující se osoby a teplotou okolního prostředí malý rozdíl (např. v teplem letním období), pak se vzdálenost dosahu může z 10 m snížit až na poloviční hodnotu
- v některých případech může být nepředvídatelně zapnuti reflektoru způsobem proudícím horkého vzduchu nebo náhlým poryvem větru, případně projíždějícím autem (horký motor) nebo jiným podobným jevem
- jestliže je světelný snímač reflektoru částečně nebo úplně zastíněn (např. umístění pod střešou, pod stromem), pak se může v důsledku pohybu zapínat i ve dne
- doporučuje se zajistit, aby snímané pásmo bylo dobře viditelné

ČIŠTĚNÍ, ÚDRŽBA

Za účelem zajištění optimální funkčnosti je nutné reflektor v závislosti na rozsahu znečištění pravidelně, avšak alespoň jednou za měsíc, vyčistit.

1. Před čištěním reflektor odpojte z elektrické sítě!
2. Nechte reflektor vychladnout (min. 30 minut).
3. Povrch reflektoru očistěte mírně navlhčenou utěrkou. Nepoužívejte agresivní čisticí prostředky! Do vnitřních částí, ani na elektrické součástky reflektoru se nesmí dostat voda!

OCHRANNÝ KRYT

Jestliže je ochranný kryt reflektoru prasklý nebo rozbítý, reflektor dle nepoužívejte! Ochranné sklo nelze vyměnit! V případě poškození ochranného skla, se musí celý výrobek zlikvidovat!

BEZPEČNOSTNÍ UPOZORNĚNÍ

- Zkontrolujte, jestli se přístroj nepoškodil během přepravy!
- Reflektor smí uvádět do provozu výhradně odborně vyškolená osoba, při současném dodržování aktuálně platných bezpečnostních předpisů.
- Reflektor instalujte výhradně na pevnou plochu s odpovídající nosností, do výšky alespoň 1,8 m nad úrovní podlahy, avšak nejvýše do výšky 5 m.
- Neobsahuje řádkovou svorku. K zapojení použijte univerzální přípojovací svorku (dle EN 60998-2-2).
- Poškozený ochranný kryt je nutné vyměnit!
- Ochranné sklo nelze vyměnit! V případě poškození ochranného skla, se musí celý výrobek zlikvidovat!
- Světelný zdroj v reflektoru nelze vyměňovat. Po skončení doby životnosti musí být celý reflektor zlikvidován.
- Reflektor není vhodný k sériovému zapojení.

ODSTRANĚNÍ ZÁVAD

Závada	Možné řešení odstranění závady
Reflektor se při pohybu nezapíná.	Zkontrolujte zapojení přístroje a napájecí napětí.
	Zkontrolujte, zda je nastavená světelná citlivost odpovídající.
Citlivost je nízká.	Zkontrolujte, zda okénko pohybového senzoru není něčím zakryto, nebo zda není nutné jej vyčistit.
	Je možné, že teplota okolního prostředí je příliš vysoká.
	Zkontrolujte, zda se v oblasti snímání pohybového senzoru nenachází indukční signál. (např. elektromotor)
Pohybový senzor nevyznamená reflektor.	Zkontrolujte, zda je směr snímaného pohybu správně nastaven.
	Zkontrolujte, zda se ve oblasti snímání pohybového senzoru nenachází plynný infračervený signál.
	Zkontrolujte, zda je časová prodleva nastavena na maximální hodnotu.
Zkontrolujte, zda se v blízkosti pohybového senzoru nemění často teplota (např. z důvodu umístění klimatizace, topného tělesa).	Zkontrolujte, zda síťové napětí má hodnoty 230 V~ / 50 Hz.
	Zkontrolujte, zda se v blízkosti pohybového senzoru nemění často teplota (např. z důvodu umístění klimatizace, topného tělesa).



NEDÍVEJTE SE BEZPŘOSTŘEDNĚ DO SVĚTLA LED DIOD!



OCHRANNÉ SKLO NELZE VYMĚNIT! V PŘÍPADĚ POŠKOZENÍ OCHRANNOHO SKLA, SE MUSÍ CELÝ VÝROBEK ZLIKVIDOVAT!

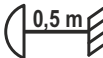

DODRŽUJTE DOPORUČENOU VZDÁLENOST OD NEJBLIŽŠÍ OSVĚCENÉ PLOCHY! (NEJMÉNĚ 0,5 M)



Nebezpečí zásahu elektrickým proudem! Je zakázáno přístroj nebo jeho součásti rozbírat nebo upravovat! V případě poškození kterékoli části přístroj neprodleně odpojte z elektrické sítě a kontaktujte odborníka.



Přípony síťový vodič nelze vyměnit. Jestliže dojde k poškození, výrobek musí být zlikvidován.



Přístroje, které již nebudete používat, shromážděte zvlášť a tyto nevhazujte do běžného komunálního odpadu, protože mohou obsahovat látky nebezpečné pro životní prostředí nebo škodlivé lidskému zdraví! Nepořádně nebo nepoužitelné přístroje můžete zdarma odevzdat v místě distribuce, respektive u všech takových distributorů, kteří se zabývají prodejem zařízení, která mají stejné parametry a funkce. Odevzdat můžete i na sberných místech určených ke shromáždění elektronického odpadu. Tak chráníte životní prostředí, své zdraví a zdraví ostatních. V případě jakéhokoli dotazu kontaktujte místní organizaci zabývající se zpracováním odpadu. Úlohy předepsané příslušnými právními předpisy vztahujícími se na výrobce vykonáváme a neseme s tímto spojené případné náklady.

TECHNICKÉ PARAMETRY

	FLP 20 SMD	FLP 30 SMD
napájení:	230 V~ / 50 Hz	
tep. chromaticitost:	4000 K	
IP44 krytí:	Zaštiten před vdorom praha. Zaštiten pred vdorom prskajoče vode (iz vseh smeri)	
provozní teplota:	-20 - +40 °C	
výkon:	20 W	30 W
intenzita světla:	1500 lm	2250 lm
celkové rozměry:	135 x 150 x 75 mm	160 x 185 x 90 mm
nej. vyzářovací úhel:	165 cm ²	246 cm ²
hmotnost:	282 g	425 g
faktor výkonnosti:	0,99	0,95

Pohybový senzor:

- detekční úhel: 120° ve tvaru vějíře
- detekční vzdálenost: cca. 2-10 m (<24 °C), nastavitelná
- provozní doba: 10 mp – 7 p, nastavitelná
- světelná citlivost: 3-20.000 LUX, nastavitelná

LED reflektor sa senzorom pokreta



Prije korištenja proizvoda prvi put, molimo vas pročitajte upute za korištenje koje se nalaze ispod, te ih sačuvajte za buduće reference. Originalne upute su napisane na Mađarskom jeziku.

Ovaj LED reflektor koji je otporan na vremenske uvjete je perfektno podesej za osvijetljenje zgrade ili dvorišta. Pomoću podesejve baze može biti postavljen na horizontalne i vertikalne površine.

INSTALACIJA

Upozorenje! Instalaciju treba izvršiti samo specijalista, u skladu sa važećim propisima o zaštiti i sigurnosti!

1. Upozorenje! Isključite električnu mrežu prije montaže i povezivanja svjetiljke!
2. Svjetiljka nije pogodna za ugradnju unutar petlje!
3. Svjetiljka može biti povezana samo na ugrađenu mrežu!
4. Pre nego što ga popravite, molimo potvrdite da su svi potrebni dijelovi prisutni!
5. Pomoću vijaka i klinova pričvrstite svjetiljku na zid sa odgovarajućom nosivošću, najmanje 1,8 m od nivoa poda, ali max. 5 m visine.
6. Ne isporučujemo stezaljke za svjetiljku. Molimo koristite univerzalni terminal za ožičenje (prema EN 60998-2-2 standardu).
7. Priključite štite slobodne žične krajeve svjetiljke u vodonepropusnu razvodnu kutiju na mrežu. PAZNAJ! To obezbjeđuje IP44 zaštitu!

Koristite H05RN-F, 3 x min. 1,0 mm² tip žice!

Žice moraju biti spojene prema sljedećoj tablici:

Žica svjetiljke	Napojni kabel
L, smeđa žica	Live: smeđa ili crna žica
N, plava žica	Neutral: plava žica
⊕, zeleno-žute žice	Grounding: zeleno-žute žice

8. Napajanje svjetiljke je moguće samo nakon ovog procesa.

DETEKTOR POKRETA

Lampu uključuje ugrađeni detektor pokreta, koja tada funkcioniira do isteka podešenog vremena. Ukoliko se u podešenom prostoru neprekidno detektira pokret, tada vrijeme isteka vremena funkcioniranja počinje tek nakon završetka detekcije pokreta. Ovaj vremenski period se može podešiti od 10 sekundi do 7 minuta uz pomoć prekidača **TIME**. Sljedeća opcija je mogućnost uključivanja reflektora ovisno o jačini svjetlosti detektiranog prostora. Pritisakom na tipku **LUX** se podešava jačina svjetlosti, ispod koje (3-20.000 LUX) se uređaj uključuje prilikom detekcije pokreta. Na ovaj način reflektor ne funkcioniira nepotrebno. Daljnja detekcije je podešava tipkom **SENS**, od 2 do 10 metara.

Silka opsega detekcije pomaže u pravilnom izboru mjesta za instaliranje reflektora.

Važne informacije:

- Ukoliko je između temperature detektirane osobe i temperature prostora mala razlika (npr. u periodu letnjih vrhuna), tada se doseg od 10 m može smanjiti čak i na pola
- Može doći i do lažnih detekcija uslijed protoka vrućeg zraka ili vjetra u prostoru, odnosno uslijed kretanja nekog vozila (vrelo vozilo) u blizini ili slične pojave
- Ukoliko je detektor svjetlosti reflektora djelomično ili u potpunosti zasjenjen (npr. ispod krova, drveta), tada se reflektor može uključivati i preko dana
- Pogodno je tako podešiti reflektor da se prostor detekcije slobodno vidi

ČIŠĆENJE I ODRŽAVANJE

Kako bi se osigurao optimalna funkcija svjetiljke, uređaj će možda zahtijevati čišćenje bar jednom mjesečno, zavisno od korištenja i stepena onečišćenja.

1. Isključite svjetiljku prije čišćenja!
2. Osvjetlite uređaj da se ohladi (najmanje 30 minuta).
3. Koristite blago navlaženu krpu kako biste očistili vanjsku površinu svjetiljke. Ne koristite agresivne čistače. Izbjegnite da voda ude unutar uređaja i na njegove električne komponente.

EKRAN

Nemojte koristiti proizvod, ako je zaštitni ekran napuknut ili slomljen! Sjenilo svjetla ne može se zamijeniti, tako da u slučaju oštećenja cijeli proizvod mora biti odbačen!

UPOZORENJA

- **Uvjerite se da proizvod nije oštećen tijekom transporta!**
- **Instalaciju treba izvršiti samo specijalista, u skladu sa važećim propisima o zaštiti i sigurnosti!**
- **Uređaj može biti montiran samo na površinu koja ima dovoljno nosivosti, najmanje 1,8 m, ali maksimalno 5 m visoko od nivoa poda.**
- **Molimo koristite univerzalni terminal za ožičenje (prema EN 60998-2-2 standardu). Svjetiljka se može koristiti samo sa zaštitnim ekranom!**
- **Sjenilo svjetla ne može se zamijeniti, tako da u slučaju oštećenja cijeli proizvod mora biti odbačen!**
- **LED svjetlosni izvor svjetiljke nije zamjenljiv. Na kraju životnog vijeka, cijeli uređaj treba biti uništen.**
- **Svjetiljka nije pogodna za instalaciju unutar petlje.**

Uvoznik za BiH: DIGITALIS d.o.o.
 M. Spähe 2A/30, 72290 Novi Travnik, BiH • Tel: +387 61 095 095
 Zemlja porijekla: Kina • Proizvođač: Somogyi Elektrotehnika Kft.
 Uvoznik za HR: ZED d.o.o.
 Industrijska c. 5, 10360 Sessvete, Hrvatska • Tel: +385 1 2006 148
 Zemlja porijekla: Kina • Proizvođač: Somogyi Elektrotehnika Kft.

OTKLANJANJE GREŠKE

Greška	Moguće rješenje za otklanjanje greške
Prilikom detekcije pokreta reflektor ne svijetli.	Provjerite priključivanje i napajanje uređaja.
	Provjerite, nije li žarulja izgorjela.
	Provjerite, je li dobro podešena osjetljivost na svjetlost.
Osjetljivost je slaba.	Provjerite, je li nešto prekriva okno detektora pokreta, je li ga potrebno očistiti.
	Moguće je da je temperatura u prostoru detekcije previsoka.
	Provjerite, postoji li indukcijski izvor signala u prostoru detekcije pokreta. (npr. elektromotor)
	Provjerite visinu kod montiranja.
Detektor pokreta ne isključuje uređaj.	Provjerite, postoji li neprekidni izvor infra crvenog signala u prostoru detekcije.
	Provjerite, je li podešeno maksimalno vrijeme trajanja osvijetljenja.
	Provjerite je li električna mreža od 230 V~ / 50 Hz
	Provjerite, mijenja li se često temperatura u blizini senzora (npr. klima, grijalica)



NE BULJITE U LED SVETLOST.



SJENILO SVJETLA NE MOŽE SE ZAMJENITI, TAKO DA U SLUČAJU OŠTEĆENJA CIJELI PROIZVOD MORAJE BITI ODBAČEN!

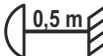

ZADRŽITE REFLEKTOR RASTOJANJE OD OSVJETLJENE PLOŠTINE (I TREBA DA BUDE 0,5 M!)



Opasnost od strujnog udara! Zabranjeno je rastaviti, modificirati uređaj ili njegov pribor! U slučaju oštećenja bilo kog dijela proizvoda, odmah ga isključite iz struje i obratite se stručnoj osobi!



Pripojny síťový vodič nelze vyměnit. Jestliže dojde k poškození, výrobek musí být zlikvidován.



Uređaj koji se oduzla u otpad se trebaju izdvojeno prikupljati, odvojeno od otpada iz kućanstva, jer mogu u sebi sadržati komponente koje su opasne po okoliš i ljudsko zdravlje! Korišteni ili uređaji koji se oduzla u otpad se besplatno mogu odnijeti na mjesto njihove distribucije, odnosno kod takvog distributera koji vrši prodaju uređaja istih karakteristika i funkcije. Mogu se oduzla i na deponijima koji su specijalizirani za odlaganje elektronskog otpada. Ovine Vi štite Vaš okoliš, Vaše i zdravlje drugih ljudi. Ukoliko imate pitanja, obratite se lokalnoj organizaciji za odlaganje otpada. Prihvaćamo na sebe zakonom određene obveze koje su propisane za proizvođače i sve troškove koji su u vezi s tim.

SPECIFIKACIJE

	FLP 20 SMD	FLP 30 SMD
napajanje:	230 V~ / 50 Hz	
temperatura boje:	4000 K	
Značenje IP44:	Zaštićeno od prodiranja prašine Zaštićeno od vodenog mlaza (sa svih pravaca)	
Radna temperatura:	-20 - +40 °C	
snaga:	20 W	30 W
intenzitet svjetlosti:	1500 lm	2250 lm
dimenzije:	135 x 150 x 75 mm	160 x 185 x 90 mm
najveća projekcija:	165 cm ²	246 cm ²
težina:	282 g	425 g
faktor snage:	0,99	0,95

Detektor pokreta:

- kut detekcije: 120° u formi lepeze
- opseg detekcije: oko 2-10 m (<24 °C), pedesiv
- vrijeme funkcioniranja: 10 sec – 7 min, pedesivo
- osjetljivost na svjetlost: 3-20.000 LUX, pedesiva

